

# Radian® 3R®

Car Seat Instruction Manual

Manuel d'Instructions du Siège d'Appoint

Manual de Instrucciones de Silla de Carro

5-120 lb / 2.3-54 kg

All-In-One Convertible

Tout-En-Un Convertible

Convertible Todo-En-Uno



**READ INSTRUCTION MANUAL**  
before using this child restraint

**LEA LAS INSTRUCCIONES**  
antes de usar este asiento de seguridad para niños

**LIRE LE MODE D'EMPLOI**  
avant d'utiliser ce dispositif de retenue pour enfant

# CONTENTS

## WE LOVE TO HELP

**Hello there, Welcome to the Diono family!** We've created this lovingly engineered car seat to help keep your child comfortable and safe with all of the goods and none of the gimmicks. ***We look forward to lending a helping hand each and every day.***



**Any questions?**

**Diono U.S.: 1-855-463-4666**

**Diono Canada: 1-866-954-9786**

<b>FRENCH</b>	<b>84</b>
<b>SPANISH</b>	<b>170</b>
<b>REGISTER</b>	<b>4</b>
Certification	6
Safe Use Guide	7-11
Warning	12-15
Car Seat After Collision	16-17
Parts	18-19
Vehicle Seating Locations	20-21
<b>Vehicle Seat Belt Types</b>	<b>22-27</b>
How To Switch Your Retractor	
LATCH/UAS	28
Top Tether	29-30
<b>First Setup</b>	<b>31-40</b>
A. Unfolding Car Seat	
2	

# CONTENTS

- B. Harness Strap Placement
- C. Buckle Slot Placement
- D. Changing Harness Position
- E. Buckle Strap Slot Change
- F. Harness Tightening
- G. Recline Level Indicator (Canada Only)

## REAR-FACING INSTALLATION

41-50

Detachable Rear-Facing Base

Seat Bight

LATCH/UAS Installation

Lap/Shoulder Belt Installation

Lap Belt Installation

## FORWARD-FACING INSTALLATION

51-65

Adjustable Bottom

SafeStop™

80/20 Overhang Guidance

LATCH/UAS Installation

Lap/Shoulder Belt Installation

Lap Belt Installation

Lap Belt Cushion

## BOOSTER MODE INSTALLATION

66-69

Harness Strap Removal

70-71

Harness Strap Replacement

72-73

Folding Car Seat

74-75

Cover Removal

76

Aircraft Installation

77

Comfort Features

78

Care and maintenance

79-80

Warranty

81-83

# REGISTER THIS CAR SEAT

Please take a few moments to promptly fill out and return the attached card or register online using the direct link to the manufacturer's registration website provided.

Child restraints could be recalled for safety reasons. You must register this restraint to be reached in a recall. Send your name, address, e-mail address if available, and the restraint's model number and manufacturing date to:

**Diono U.S., PO Box 77129, Seattle, WA 98177**

or call 1-855-463-4666 or register online at: <http://diono.com/product-registration/>

**Diono Canada ULC, 2160 S. Service Rd. W., Oakville, ON L6L 9Z9**

**Canada** or call 1-866-954-9786 or register online at: <http://diono.ca/product-registration/>

For future reference, in the case of a change of address, please take a moment to fill out the following information:

**Model Number:** \_\_\_\_\_

**Manufacture Date:** \_\_\_\_\_

This information can be found either on the registration card or on the manufacturing label located on the seat.

For recall information, call the U.S. Government's Vehicle Safety Hotline at 1-888-327-4236 (TTY: 1-800-424-9153), or go to <http://www.NHTSA.gov>.



# OUR STORY

Time. It goes so fast...

Who would have thought that over two decades have passed since we first stepped out into the world and started a business dedicated to family travel.

Well the world has changed a lot, but we're proud to say that we haven't (sure we've grown up), but we are still as passionate about what we do today as we were back then.

Our story is 'made of Seattle', a city like no other. This is a place where creative minds & innovators rub shoulders within a landscape of adventure; a place where being 'a little different', is the everyday norm.

With a love for design and an understanding of modern parenting, we strive to create amazing products, so that you and your little ones can celebrate the joy in every journey.

People who own Diono products can be found in all four corners of the big, blue, green ball we all call home. Some are fans & followers, some are supporters, tweeters, social media magicians, miracle moms and devoted dads.

Without your passion, pictures, words and stories, we would never hear your voice. So tell us about your patch of grass, and join in the hustle and bustle at [diono.com](http://diono.com).

Share your journey @diono social  
or find the latest news on,



## CERTIFICATION



This child restraint system conforms to all applicable requirements of U.S Federal Motor Vehicle Safety Standards (FMVSS) 213 and Canada Motor Vehicle Safety Standards (CMVSS) 213, 213.1, 213.2.



This child restraint is certified for use in aircraft only when in harness mode.



This child restraint is not certified for use in aircraft when used in booster mode. Aircraft seats do not have shoulder belts which are required for use with this booster.

Diono and the US Federal Aviation Administration (FAA) strongly urge you to secure your child in a child restraint system (CRS) or device for the duration of your flight. Please contact the airline for their specific policies.

## SAFE USE GUIDE



**WARNING** – failure to follow these instructions and the product labels can result in serious injury or death to your child.

**Your child's safety depends on you. Death or serious injury can occur.**

No child restraint can guarantee protection from injury in every situation, but proper use helps to reduce the risk of serious injury or death.

Carefully read and understand all instructions and warnings in this manual. Your child's safety depends on you knowing how to setup, install and use this child restraint properly.

Choose the correct mode of use for your child, depending on their weight and height.

This child restraint is designed for use only with children who weigh 5–120 lb (2.3–54 kg) and whose height is 57 in (144 cm) or less in the following modes.

# SAFE USE GUIDE

**Rear-facing:** 5–50 lb (2.3–22.7 kg) and whose height is 18-44 in (46-112 cm).

**Forward-facing:** 22–65 lb (10–29.5 kg) and whose height is 30-57 in (76-145 cm).

**Booster:** 40–120 lb (18–54 kg) and whose height is 40-57 in (101-145 cm).

- ✓ **DO NOT** place this child restraint rear-facing in a vehicle seating location with an active front air bag.
- ✓ Choose the proper child restraint belt path
  1. **REAR-FACING SECTION**
  2. **FORWARD-FACING SECTION**
  3. **BOOSTER MODE SECTION**
- ✓ Choose a suitable location for this child restraint in your vehicle. REVIEW VEHICLE SEATING LOCATIONS.
- ✓ Install this child restraint tightly in your vehicle. Grab the sides of the seat where the vehicle seat belt or LATCH strap is and slide the child restraint side-to-side and front-to-back. If the seat moves less than 1 in (2.5 cm), it is tight enough.
- ✓ Secure harness snug and flat on your child.

# SAFE USE GUIDE

## WEIGHT CHART

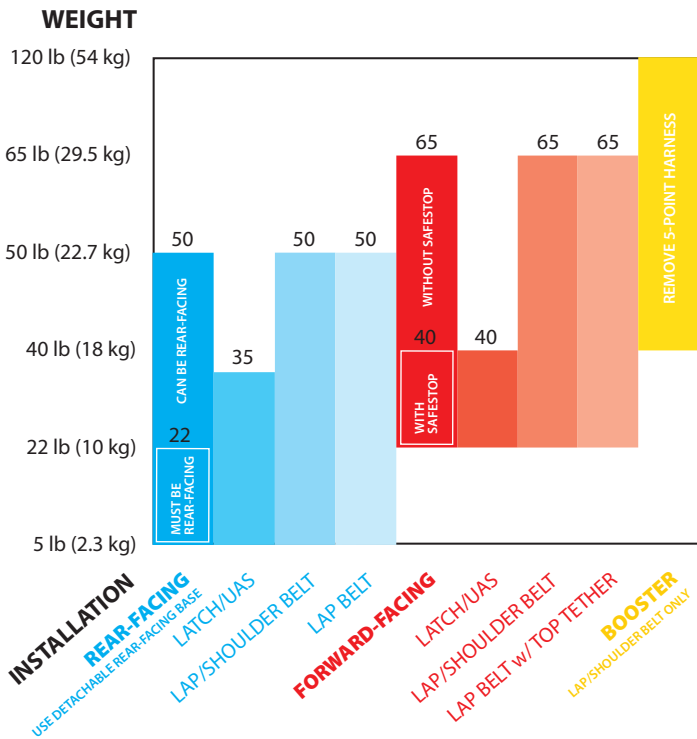

## SAFE USE GUIDE

**Infants who weigh less than 22 lb (10 kg) and are under 1 year old, MUST use this child restraint rear-facing.**

For newborn infants, you must consult the infant's doctor before using this child restraint. A newborn infant may have difficulty breathing or have other medical problems when placed in a seated position.

***Before installing this child restraint in a vehicle, be sure to also check the vehicle owner's manual for information on proper installation.***

Check all installation configurations before discarding the box. Diono cannot guarantee proper fit in all vehicles.

**According to accident statistics, children are safer when properly restrained in the rear seating positions than in the front seating positions.**

## SAFE USE GUIDE

**Rear-facing:** Harness straps **MUST** be at or just below the child's shoulders. Top of head must be 1.5 in (3.8 cm) below the top of the car seat shell.

**Forward-facing:** Harness straps **MUST** be above the child's shoulders. Top of child's ears **MUST** be below top of car seat shell.

**Booster mode:** Child **MUST** be secured using **ONLY** the vehicle lap/shoulder belt. Child **MUST** weigh at least 40 lb (18 kg), with shoulders positioned at or above the 4th slot and remain properly seated for the entire ride.

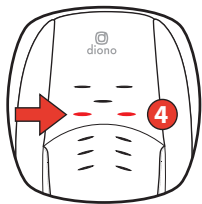

**ALWAYS** install this child restraint in the back seat. The back seat is the safest place for children 12 and under.

**NEVER** leave car seat unsecured in your vehicle even when it is unoccupied. It could injure other occupants in a sudden stop or collision.



**!WARNING!**



**Never place this child restraint rear-facing in a vehicle seating location with an active front air bag. Death or serious injury may occur.** If an air bag inflates, it can hit the child or child restraint with enough force to cause serious injury or death to your child. For vehicles with side passenger air bags, refer to your vehicle owner's manual for information on your child restraint installation.

Take care to secure the child properly. Snugly adjust the harness straps provided with this child restraint around your child. A snug strap should not allow any slack. It lies in a relatively straight line without sagging. It does not press on the child's skin or push the child's body into an unnatural position.

For any questions or concerns please contact diono at:

**Diono U.S.:**

1-855-463-4666 or online at [www.diono.com](http://www.diono.com)

**Diono Canada:**

1-866-954-9786 or online at [www.diono.ca](http://www.diono.ca)





## **!DEATH OR SERIOUS INJURY CAN OCCUR!**



- **DO NOT** use child restraint in any configuration not shown in the instructions.
- **DO NOT** modify your child restraint.
- **NEVER** install in a seat that is rear-facing, side-facing or on the back of a folded down vehicle seat.
- **ALWAYS** secure this child restraint with the vehicle's child restraint anchorage system (LATCH/UAS) if available OR the vehicle seat belt.
- **NEVER** use the restraint system in a vehicle seating position where it cannot be secured tightly. A loosely installed restraint system will not protect your child in a collision.
- **DO NOT** use the LATCH/UAS system to attach this child restraint rear-facing when restraining a child weighing more than 35 lb (15.8 kg) or forward-facing when restraining a child weighing more than 40 lb (18 kg).
- **ALWAYS** use the top tether strap when installed in the forward-facing mode.



## **!WARNING!**



- **DO NOT** use any accessories, inserts or products not included with this child restraint, unless approved by Diono. Items not tested with this child restraint could injure your child.
- **NEVER** remove harness from child restraint without following the proper removal and installation instructions.
- **DO NOT** use child restraint without seat cover installed.
- **ALWAYS** check seat belt or LATCH/UAS connectors to ensure all buckles are securely latched.
- **NEVER** leave child unattended. Do not allow children to play in or around the child restraint. Child may become tangled in harness straps and suffocate or strangle.
- **ALWAYS** keep child properly secured in harness whenever child is in child restraint.



**!DEATH OR SERIOUS INJURY CAN OCCUR!**



## EXPIRATION

- **DO NOT** use the child restraint if any part is damaged or broken, expired (over ten years from date of purchase), missing instructions, missing parts, or if the straps are cut, frayed, or damaged in any way. Call to find out if the damaged part or parts can be replaced.

**Diono U.S.: 1-855-463-4666**

**Diono Canada: 1-866-954-9786**

## SAFE PRACTICES

- **DO NOT** leave loose objects, such as books, bags, etc., in the back of the vehicle. In the event of a sharp turn, sudden stop, or collision, loose objects can be thrown around and possibly cause serious injury to vehicle occupants.
- **ALWAYS** check all surfaces of restraint before securing your child. In warm weather, child restraints can become very hot. Do not allow children to play with vehicle seat belts.

# CAR SEAT USE AFTER A COLLISION

## UNITED STATES

The U.S. National Highway Traffic Safety Administration (NHTSA) recommends that car seats be replaced following a **MODERATE** or **SEVERE** collision in order to ensure a continued high level of collision protection for child passengers. In the U.S., car seats do not automatically need to be replaced following a **MINOR** collision.

**NHTSA defines a MINOR crash as one in which ALL of the following apply:**

- The vehicle was able to be driven away from the crash site.
- The vehicle door nearest the car seat was not damaged.
- None of the passengers in the vehicle sustained any injuries in the crash.
- If the vehicle has air bags, the air bags did not deploy during the crash; **and**
- There is no visible damage to the car seat.

**NEVER** use a car seat that has been involved in a **MODERATE** or **SEVERE** collision.

# CAR SEAT USE AFTER A COLLISION

## CANADA

- **DO NOT USE THIS CHILD RESTRAINT SYSTEM IF IT HAS BEEN IN A VEHICLE ACCIDENT.**
- **Transport Canada designates that you MUST replace this child restraint if it has been involved in a collision.**
- You must dispose of your child seat or booster seat if the child seat was in a vehicle during a crash. Even if the child seat was empty or was not directly hit, it may be damaged.
- You must dispose of your child seat or booster seat if the shell is cracked or the webbing of the child car seat is frayed, torn or discolored.

# PARTS

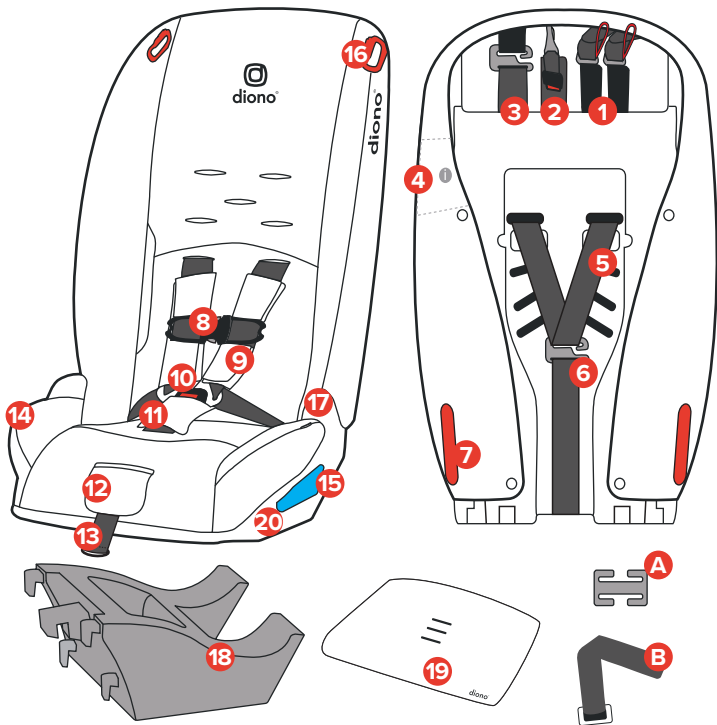

## PARTS

- |                                      |  |
|--------------------------------------|--|
| <b>1.</b> LATCH/UAS Storage          | <b>11.</b> Buckle Pad                  |
| <b>2.</b> Top Tether                 | <b>12.</b> Harness Release             |
| <b>3.</b> SafeStop™                  | <b>13.</b> Harness Adjuster Strap      |
| <b>4.</b> Instruction Manual Storage | <b>14.</b> Expandable Side Wings       |
| <b>5.</b> Harness Straps             | <b>15.</b> Rear-Facing Belt Path       |
| <b>6.</b> Harness Strap Hook         | <b>16.</b> Upper Booster Belt Guides   |
| <b>7.</b> Forward-Facing Belt Path   | <b>17.</b> Booster Belt Guide          |
| <b>8.</b> Chest Clip                 | <b>18.</b> Detachable Rear-Facing Base |
| <b>9.</b> Harness Pads               | <b>19.</b> Lap Belt Cushion            |
| <b>10.</b> Buckle                    | <b>20.</b> 80/20 Overhang Guidance     |

**The following products can be purchased online or through customer service at:**

**Diono U.S.:**

1-855-463-4666 or online at [www.diono.com](http://www.diono.com)

**Diono Canada:**

1-866-954-9786 or online at [www.diono.ca](http://www.diono.ca)

- A.** Belt Locking Clip
- B.** Top Tether Extension Strap

## VEHICLE SEATING LOCATIONS

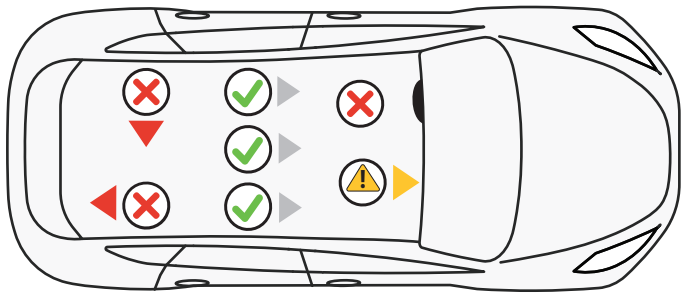

### INSTALL CHILD RESTRAINT CORRECTLY

**NEVER** place this child restraint rear-facing in a vehicle seating location with an active frontal air bag.

If the airbag inflates, it can cause serious injury or death to your child. For vehicles with side air bags, refer to your vehicle owner's manual for information on your child restraint installation.



## VEHICLE SEATING LOCATIONS

The safest seating position is one that works best for your specific child restraint, family and vehicle model.

Before installing this child restraint you must determine the method of installation and the best vehicle seating position for that method. This child restraint can be installed either using LATCH/UAS or the Vehicle Seat Belt.

**DO NOT** install using both methods at the same time.

When determining whether the child restraint can be used with vehicle LATCH/UAS anchors in the rear center seating position, it is critical that you refer to your vehicle owner's instruction book. If the child restraint does not install best in the rear center seating location, it is recommended to move to one of the outboard seating positions.

Vehicle  
**LATCH/UAS**  
anchors

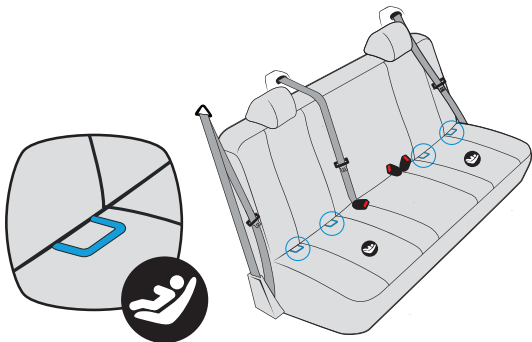

## VEHICLE SEAT BELT TYPES

The following types of vehicle belts **CANNOT BE USED** with your child restraint.

If any of the belt types listed below are in the chosen seating position, you **MUST** choose another seating position or use LATCH/UAS if available.

1. Motorized (Automatic) Vehicle Belts
2. Dual Retractor Lap/Shoulder Belts
3. Non-Locking (ELR) Lap Belts
4. Inflatable Seat Belts
5. Door Mounted Vehicle Belts

*Please refer to your vehicle owner's manual for specific information about seat belts and their use with child restraints.*

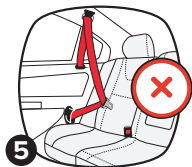
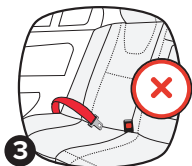
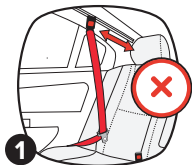

# VEHICLE SEAT BELT TYPES

## TYPES OF SEAT BELT LATCH PLATES SAFE TO USE WHILE SECURING YOUR CAR SEAT

### 1. Lap Belt with Locking Latch Plate.

Once buckled, the vehicle belt is tightened by pulling on the free end of the strap until the belt is tight.

**TIP:** A way to tell if the seat lap belt is a locking latch plate is to sit in the vehicle and buckle yourself in. Pull gently on the lap belt. If it stays tight, it is locking.

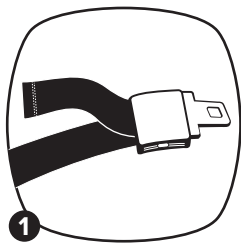

### 2. Lap Belt with Automatic Locking Retractor (ALR).

The automatic locking retractor does not allow the lap belt to get longer once it is buckled and retractor is locked.

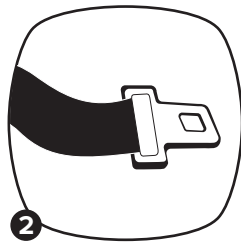

The vehicle belt is tightened by feeding seat belt webbing into retractor after it has been locked.

## VEHICLE SEAT BELT TYPES

- 3. Lap/Shoulder Belt with Locking Latch Plate.** The lap portion of this belt does not loosen once the belt is buckled.

The vehicle belt is tightened by pulling up hard on shoulder belt and feeding the extra webbing into the retractor.

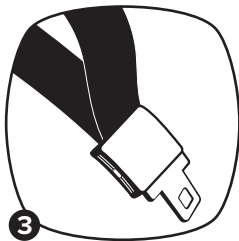

- 4. Lap/Shoulder Belt with Sliding Latch Plate with Locking Retractor.** The latch plate slides freely along the lap/shoulder belt.

Vehicle belts with sliding latch plates are typically locked at the shoulder belt retractor by pulling all of the webbing out slowly until it stops to switch the retractor. (see page 26)

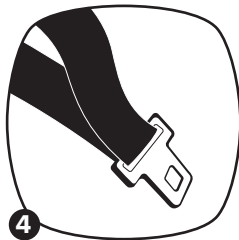

**DO NOT** use **Non-Locking Latch Plates** to secure your car seat. Types of non-locking latch plates are:

- Sliding Latch Plate with an Emergency Locking Retractor.
- Dynamic Latch Plate
- Sewn-On Latch Plate

## VEHICLE SEAT BELT TYPES

*Please refer to your vehicle owner's manual for further information on which type of **LATCH PLATES** are located in your vehicle.*

**NOTE:** LATCH/UAS can be used **IN PLACE** of these vehicle belt types. Refer to your vehicle owner's manual for LATCH/UAS locations.

### TYPES OF RETRACTORS

#### 1. Emergency Locking Retractors (ELR)

- Only locks with sudden stops, accelerations, turns or if involved in an accident.
- For **Rear-Facing** and **Forward-Facing** installations you **MUST** use LATCH/UAS or a locking clip if your vehicle is only equipped with ELR retractors.

#### 2. Automatic Locking Retractor (ALR)

- Found in older vehicles and **MUST** be used to secure your child in **Rear-Facing** and **Forward-Facing** installations only.

# VEHICLE SEAT BELT TYPES

## 3. Switchable Retractor

Most common type of retractor and is switchable from (ELR) to (ALR).

- **MUST** switch to **(ALR)** mode for **Rear-Facing** and **Forward-Facing** installations only.
- Leave in **(ELR)** mode for **Booster** use only.

### HOW TO SWITCH YOUR SWITCHABLE RETRACTOR FROM (ELR) TO (ALR) MODE

1. Feed latch plate into the proper belt path. Be sure the belt is flat and not twisted.
2. Click the latch plate into the vehicles buckle.
3. Locate the retractor then gently pull the seat belt out of the retractor until it stops, then slowly feed webbing back into retractor.

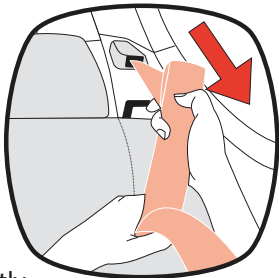

**IMPORTANT:** You will hear clicking. This is how you know you have locked the retractor.

# VEHICLE SEAT BELT TYPES

## 4. No Retractor

Some older vehicles do not have a retractor to store the excess seat belt webbing, leaving the excess webbing visible.

**Lap belts without a retractor will always have a latch plate that provides the locking feature necessary to secure your car seat properly.**

*Review your vehicle owner's manual for specific instructions on what type of seat belt system your vehicle is equipped with.*

# LATCH/UAS

## WHAT IS LATCH/UAS?

Most vehicles manufactured after September 1, 2002 are equipped with:



**U.S.: LATCH** (Lower Anchors and Tethers for CHildren)

**Canada: UAS** (Universal Anchorage System)

Check your vehicle owner's instruction manual to determine LATCH/UAS lower anchor compatible seating positions. Some vehicles owner's manuals use the term "ISOFIX" instead; LATCH/UAS can also be used in vehicle seating positions that are equipped with ISOFIX. Look for the LATCH/UAS symbol that may be visible by the crease of the rear seats.

**WARNING: DO NOT** use the LATCH/UAS strap to attach this child restraint rear-facing when restraining a child weighing over 35 lb (15.8 kg) or forward-facing when restraining a child weighing over 40 lb (18 kg).

**DO NOT** install using both LATCH/UAS connectors and the vehicle seat belt at the same time.



## TOP TETHER

**ALWAYS** Use the top tether.

A tether is designed to reduce movement of a rear-facing and forward-facing child restraint in a collision.

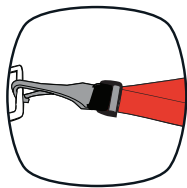

Vehicle tether locations can be found in many locations within the vehicle. Some of the typical locations are shown here. Please refer to your vehicle owner's manual for exact locations, requirements, and anchor identification points.

**WARNING:** Rear-facing top tether extension strap is **ONLY** to be used in rear-facing installations. The top tether extension strap is not included with this seat and can be purchased online at [diono.com](http://diono.com).

1. Locate the track of vehicle seat that is bolted directly to vehicle frame.
2. Wrap tether connecting strap around the track, and thread metal "D" ring through the loop at the end of the tether connecting strap. Pull strap to form a knot.
3. Now, use metal "D" ring as an anchorage point for top tether metal hook.

## TOP TETHER

*After removing slack from top tether, store any excess webbing so it does not become a safety hazard.*

### REAR-FACING TOP TETHER INSTALLATION

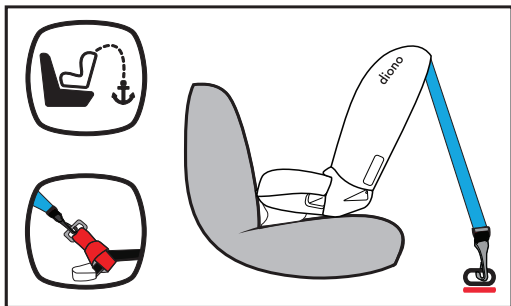

### FORWARD-FACING TOP TETHER INSTALLATION

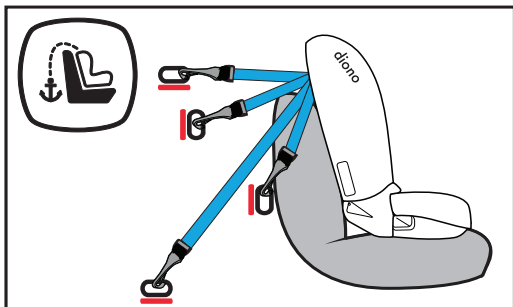

# FIRST SETUP

## A. UNFOLDING CAR SEAT

1. Place car seat on its back on a flat surface and unfasten red carry strap from the bottom. Be sure the harness adjuster strap moves freely and is not locked within the bottom of the seat. Check the seat bottom and make sure it is clear from any obstructions.

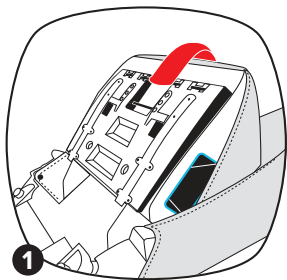

2. Rotate bottom **OPEN** until you hear it "click". This confirms the car seat is locked for use.

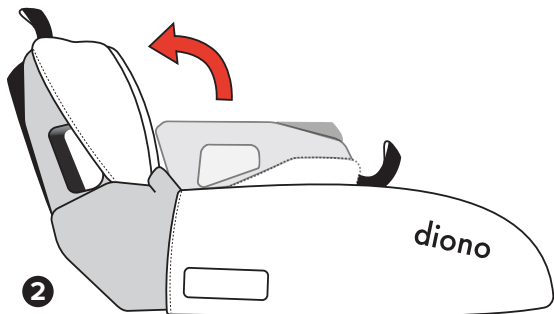

## FIRST SETUP

3. Pull harness adjusting strap until harness begins to tighten. If it does not tighten freely, check the belt path on the back of the seat bottom is clear from obstruction.
4. Fasten both of the fabric side panels on the inside of the cover.
5. Tuck the red strap through the center slot between the upper harness slots.

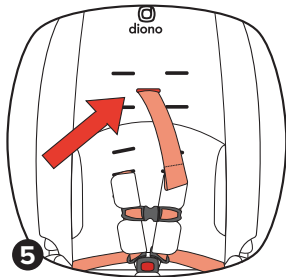
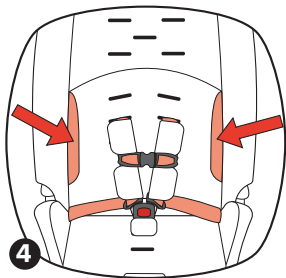
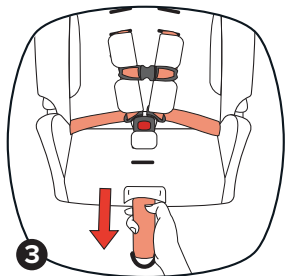

**IMPORTANT:** Before securing your child, make sure the car seat is locked in the open position. If not, repeat instructions from step one.

## FIRST SETUP

**IMPORTANT!** Setup harness before installing car seat in vehicle.

### B. HARNESS STRAP PLACEMENT

**Rear-Facing:** Harness straps **MUST** be at or just below the child's shoulders. Top of head must be 1.5 in (3.8 cm) below the top of the car seat shell.

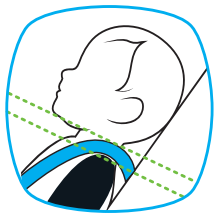

**Forward-Facing:** Harness straps **MUST** be above the child's shoulders. Top of child's ears **MUST** be below top of car seat shell.

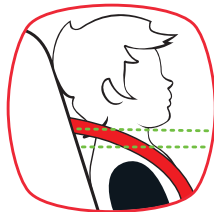

### C. BUCKLE SLOT PLACEMENT

**Rear-Facing:** Any of three buckle positions are acceptable, as long as the harness is snug on the child's shoulders and child is not sitting directly on top of center buckle.

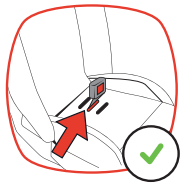

**Forward-Facing:**

- **22–30 lb (10–13.6 kg) MUST** use the middle buckle slot **ONLY!**
- Above **30 lb (13.6 kg) MUST** use the forward most buckle slot **ONLY!**

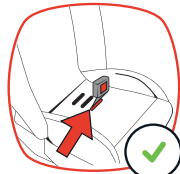

# FIRST SETUP

## D. CHANGING HARNESS POSITION

1. Unbuckle the chest clip and harness buckle.
2. To loosen harness, push down on silver lever and pull shoulder straps forward.
3. Detach harness straps from metal plate on back of seat.
4. Pull each harness through to the front of the seat.
5. Re-locate each shoulder strap to the correct slot determined. Then push through to the back of the seat taking care to keep each harness strap flat.
6. Re-secure the shoulder straps to the metal plate. Make sure to secure the left strap onto the metal hook first then secure the second strap onto the metal hook.

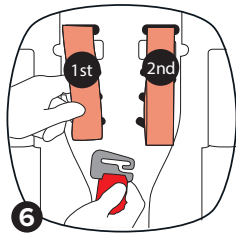
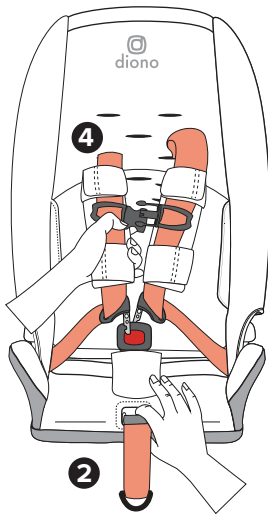

# FIRST SETUP

## E. BUCKLE STRAP SLOT CHANGE

### Buckle Strap Removal

1. Look through the **rear-facing** belt path for a better view of the buckle strap metal retainer.
2. To create slack, locate buckle and push buckle strap into the bottom of the car seat base.
3. Partially fold seat.
4. Reach into the bottom of the seat. You will feel the buckle strap metal retainer.

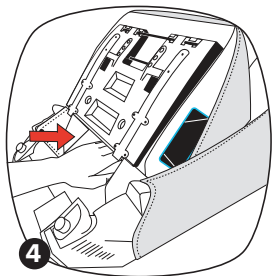
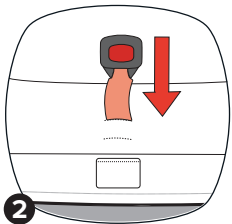
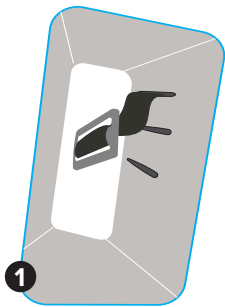

## FIRST SETUP

5. Rotate metal retainer vertical and insert it up through the shell and pad. From the top of the car seat, pull the buckle strap out.

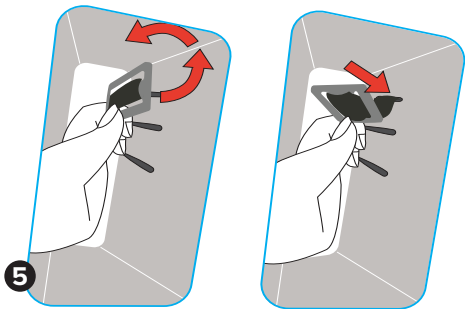

### Buckle Strap Insert

1. Find appropriate buckle slot.
2. Make sure the red release button faces towards the front of the car seat and the buckle strap is not twisted.
3. Hold metal retainer vertical and firmly push through appropriate slot and all the way through the bottom of the seat.
4. Pull up on buckle strap to confirm buckle is secured.



# FIRST SETUP

## F. HARNESS TIGHTENING

*Prior to installing the car seat into your vehicle, follow these steps to set up harness.*

1. To loosen harness push down on silver harness release and pull shoulder straps forward.
2. Unfasten chest clip and harness buckle, and move harness straps to the sides.
3. Properly position child in car seat, all the way back and sitting upright.
4. Position harness straps around the child and fasten buckle with harness pad positioned between the buckle and the child. Gently tug on harness strap to make sure straps are securly buckled.

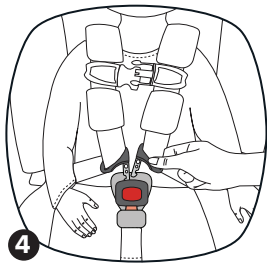
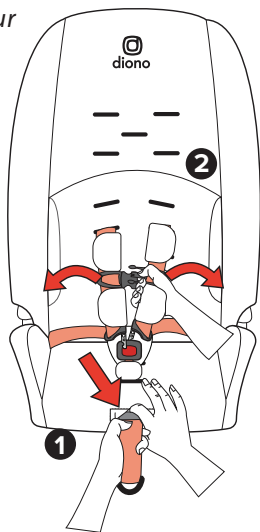

## FIRST SETUP

5. Gently pull harness straps upwards to snugly fit lap portion of harness across the body and low on the child's hips.
6. Slowly pull harness adjuster strap downwards (**forward-facing**) or straight up (**rear-facing**), using a pull-tug motion, to tighten harness for a comfortable and snug fit around child.

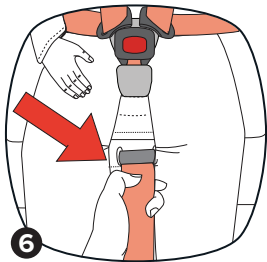

7. Confirm harness is not twisted and lays flat against child's chest.
8. Properly position harness chest clip level with child's armpits then fasten chest clip together.

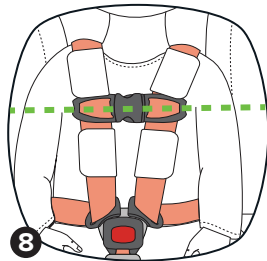

Continued on the next page.

## FIRST SETUP

9. Finally, do the **PINCH TEST**. Take the thumb and index finger and 'glide' your fingers along the harness at the collar bone. If you are able to pinch any of the webbing of the harness strap, tighten it again. If you can't pinch the harness then it's properly tightened.



**NOTE:** If harness pads are used, you may need to unfasten a harness pad to access the strap to successfully administer the pinch test.

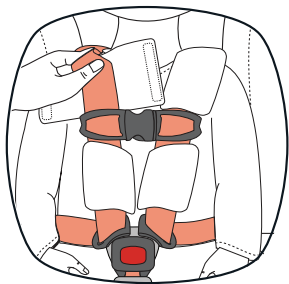

# FIRST SETUP

## G. RECLINE LEVEL INDICATOR (CANADA ONLY)

### Use in rear-facing installation ONLY!

Use recline level indicator on car seat to make sure the car seat is at the appropriate angle for your child:

**Infant:** Use from 2.3-10 kg.

**Toddler:** Use from 18 kg and up.

**Level line should fall within weight range noted.**

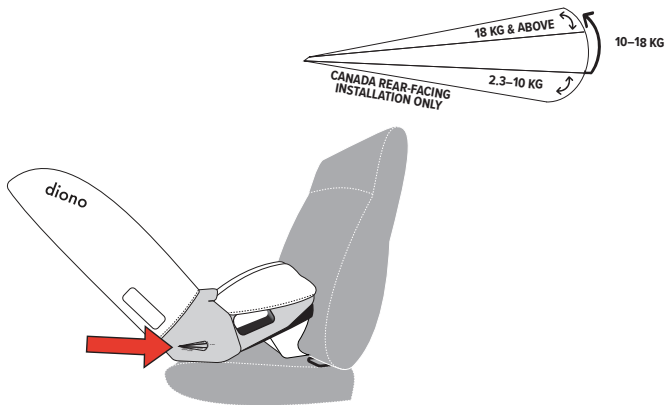

## REAR-FACING

### REAR-FACING

Installation instructions

5–50 lb (2.3–22.7 kg)

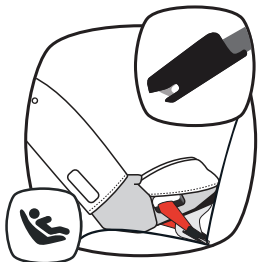

LATCH/UAS Strap

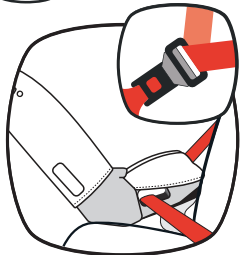

Vehicle **Lap/Shoulder** Belt

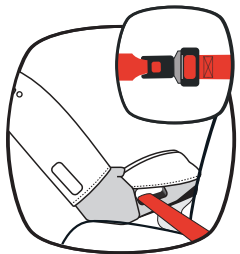

Vehicle **Lap** Belt

## REAR-FACING

**Infants who weigh less than 22 lb (10 kg) and are under one year old, MUST use this car seat rear-facing.**

- **MUST** attach rear-facing base to car seat.
- Install this car seat tightly in your vehicle. When checked at the rear-facing belt path, the car seat should not move more than 1 in (2.5 cm) from side-to-side or front-to-back. If using a lap belt only, refer to your vehicle owner's manual for installation advice.
- Harness straps **MUST** be at or just below the top of your child's shoulders. Place the chest clip at armpit level.
- Do not use **adjustable bottom** in rear-facing mode.

The American Academy of Pediatrics (AAP), NHTSA, Transport Canada and Diono **RECOMMEND** that children be rear-facing until two years of age or they reach the maximum rear-facing height or weight of their car seat. This car seat can remain rear-facing up to 50 lb (22.7 kg) or 44 in (112 cm) tall.

**Rear-facing is the safest position for your child.** Even if your provincial, territorial, or state regulations allow you to move to a forward-facing seat, your child should keep using rear-facing seats as long as possible.

# REAR-FACING

## DETACHABLE REAR-FACING BASE INSTRUCTIONS

**ONLY** use rear-facing base on **rear-facing** installs.

1. Confirm car seat is locked in its unfolded position.
2. Align arrows located on the rear-facing base and bottom of seat, then insert hooks into the aligned slots and rotate the base.
3. Slide rear-facing base clip into the slot on the bottom of the car seat to lock rear-facing base into place.
4. **Confirm base is locked and does not move.**

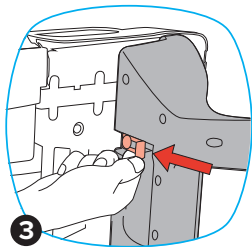
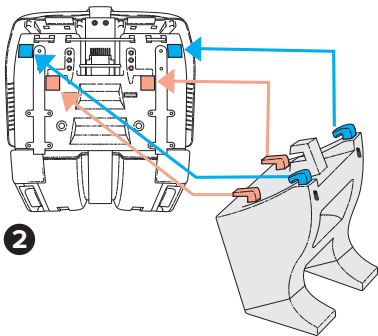

## REAR-FACING

### SEAT BIGHTS

#### Non-Elevated Seat Bight

Place the car seat on the vehicle seat making sure the feet of the rear-facing base are securely tucked in the seat bight and flat on the vehicle seat bottom. The front of the car seat will also be touching the vehicle seat back.

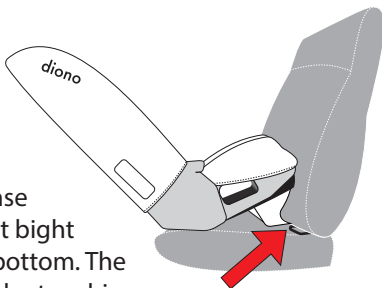

#### Elevated Seat Bight

For vehicles with an elevated seat bight, make sure the feet of the rear-facing base are flat on the vehicle seat bottom. With an elevated seat bight it is acceptable if the front of the car seat does not touch the vehicle seat back.

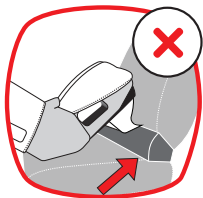

**DO NOT** push the feet of the rear-facing base into the elevated seat bight as this will change the recline angle.



## REAR-FACING

### INSTALL USING:



#### LATCH/UAS

5–35 lb (2.3–15.8 kg)

**DO NOT** install by this method for a child weighing more than 35 lb (15.8 kg). Reinstall with vehicle seat belt for a child weighing between 35–50 lb (15.8–22.7 kg).

1. Install detachable rear-facing base (*see pg 43*).
2. Remove LATCH/UAS strap from storage location on back of seat. Use LATCH/UAS red release tabs on LATCH/UAS connectors and pull up to remove.

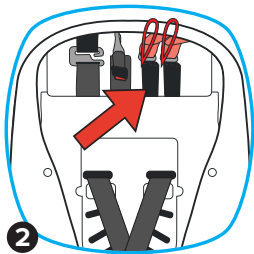

## REAR-FACING

### 3. **Extend the LATCH/UAS strap.**

For easier installation, extend the LATCH/UAS strap to its maximum length by pressing the grey button and pulling on the strap.

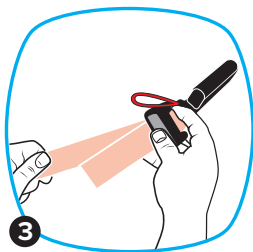

### 4. **Place car seat rear-facing in back seat of the vehicle with detachable rear-facing base installed.**

Center the car seat between the vehicle LATCH/UAS anchors. The seat bottom and feet of the rear-facing base should sit flat on the vehicle seat with no overhang.

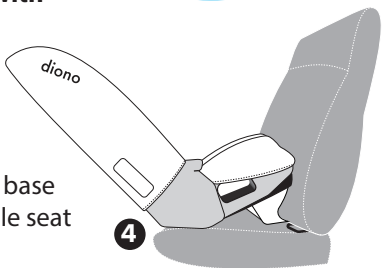

### 5. **Slide the LATCH/UAS strap through the rear-facing belt path and out the other side.**

The LATCH/UAS strap should lie flat and not be twisted. The red release loops on the connectors should be facing up and tightening mechanism should be on the child's left side of seat.

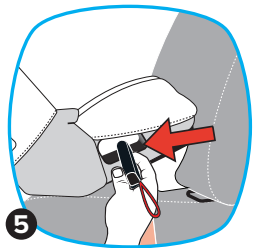

## REAR-FACING

6. **Attach LATCH/UAS connectors to vehicle LATCH/UAS anchors and listen for audible "click" to confirm engagement.**

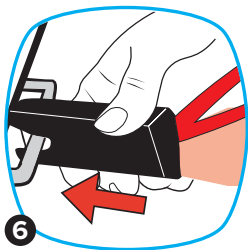

7. **Tighten the LATCH/UAS strap.** With one hand press down firmly in the center of the car seat while tightening the LATCH/UAS strap with the other hand. You may need to tighten further by pulling upwards in-line with the belt path.



8. **Test for tightness.** Grab the seat at the bottom of the Rear-Facing belt path. Try to move the car seat side-to-side and front-to-back with the force of a firm handshake. If the seat moves less than 1 in (2.5 cm), it is tight enough. **DO NOT test by grasping the top or back of the car seat. Only check by grabbing at the rear-facing belt path opening.**

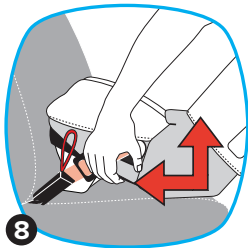

## REAR-FACING

9. To remove **LATCH/UAS strap from vehicle** use the LATCH/UAS red release straps on the LATCH/UAS connectors and pull them off the anchor bars.

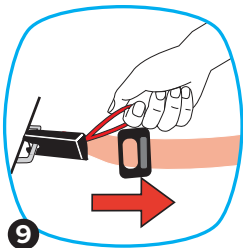

### INSTALLATION WITH:



**LAP/SHOULDER BELT**  
5–50 lb (2.3–22.7 kg)

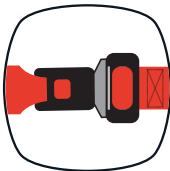

**LAP BELT**  
5–50 lb (2.3–22.7 kg)

## REAR-FACING

1. **Install detachable rear-facing base (see pg 43).**

2. **Place car seat rear-facing in back seat of the vehicle with detachable rear-facing base installed.**

Center the car seat on the vehicle seat. The seat bottom and feet of the rear-facing base should sit flat on the vehicle seat with no overhang.

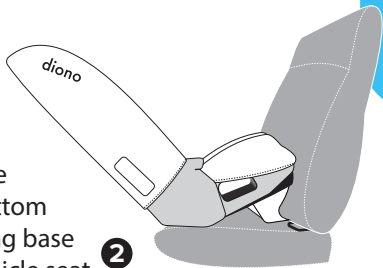

3. **Slide the vehicle seat belt through the rear-facing belt path and out the other side.**

Buckle it. Confirm the seat belt is flat and not twisted.

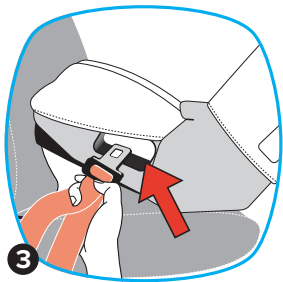

4. **Tighten the belt strap,**

### A. **LAP/SHOULDER BELT**

**Switch your vehicle seat belt to ALR mode (see pg 26)** Once the retractor is locked, press down firmly in the center of the seat while pulling on the shoulder belt nearest to the buckle. Keep tension

## REAR-FACING

on the shoulder belt while feeding the slack back into the retractor.

OR

### B. LAP BELT

To tighten, press down firmly in the center of the car seat with one hand while tightening the lap belt strap with the other hand. You may need to tighten further by pulling in-line with the belt path.

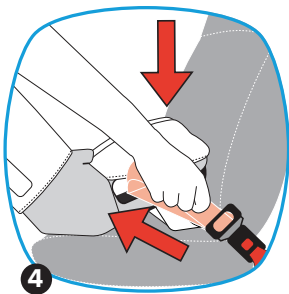

5. **Test for tightness.** Grab the seat at the bottom of the rear-facing belt path. Try to move the car seat side-to-side and front-to-back with the force of a firm handshake. If the seat moves less than 1 in (2.5 cm), it is tight enough. **DO NOT test by grasping the top or back of the car seat. Only check by grabbing rear-facing belt path opening.**

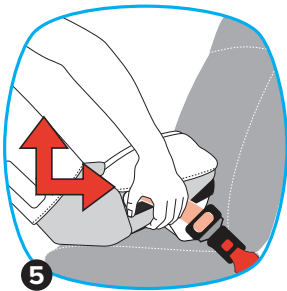

## FORWARD-FACING

# FORWARD-FACING

Installation instructions

22–65 lb (10–29.5 kg)

30-57 in (76-145 cm)

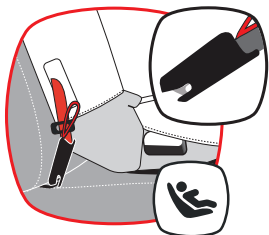

LATCH/UAS Strap

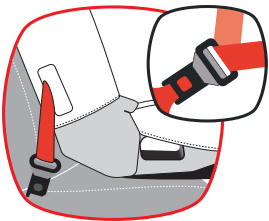

Vehicle **Lap/Shoulder** Belt

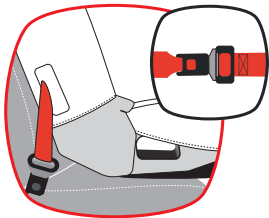

Vehicle **Lap** Belt

## FORWARD-FACING

The **American Academy of Pediatrics (AAP)**, **NHTSA**, **Transport Canada** and **Diono** recommend that children be rear-facing until they reach the maximum rear-facing height or weight. This car seat can remain rear-facing up to 50 lb (22.7 kg).

- When checked at forward-facing belt path, this car seat should not move more than 1 in (2.5 cm) from side-to-side or front-to-back. If using a lap belt only, refer to your vehicle owners manual for installation advice.
- Harness straps **MUST** be above the top of your child's shoulders. Place chest clip at armpit level.
- In forward-facing mode, the top of the car seat **MUST** be supported by either the vehicle's head support or the vehicle's seat back.
- A gap between the car seat and the vehicle's seat back is acceptable as long as the top is supported and the bottom is flat on the vehicle's seat.
- While using only the lab belt with no available top tether, you must use the 5th harness slot with the lap belt cushion.



# FORWARD-FACING

## ADJUSTABLE BOTTOM

**WARNING!** Use adjustable bottom for **forward-facing** installs only.

**DO NOT** use **rear-facing**. **DO NOT** use in **booster mode**.

**IMPORTANT:** If the child is **OVER 25 LB (11.3 KG)**, lower the adjustable bottom.

1. Lift the bottom bar up and grasp the upper bar toward the seat bottom to release.
2. Pull bar towards you to extend the adjustable bottom. Listen for audible “click” to confirm bottom is in locked position.

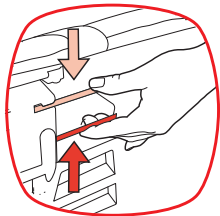

***To store adjustable bottom, lift the lower bar up while grasping the top bar and push the bottom back into the seat base.***

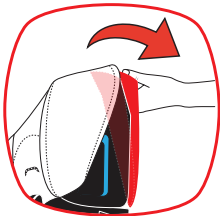

## FORWARD-FACING

### SAFESTOP™

SafeStop is for use **ONLY** in forward-facing installations with children weighing 22–40 lb (10–18 kg).

**DO NOT** use rear-facing. **DO NOT** use in booster mode.

**IMPORTANT:** The SafeStop will need to be removed once the child reaches 40 lb (18 kg).

- 1. Locate SafeStop.**
- 2. Remove harness straps from metal plate.** Once detached, thread both harness straps onto the metal hook of the SafeStop. Connect left side of harness first, then follow with the right.
- 3. Thread bottom of SafeStop onto the harness strap hook.** Check to ensure proper engagement to the metal plate. Take care to ensure harness straps are not twisted and are clear from any obstructions.

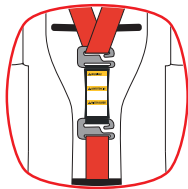

## FORWARD-FACING

### 80/20 OVERHANG GUIDANCE LINE

1. Place car seat in the forward-facing position on the vehicle seat cushion.
2. To follow 80/20 overhang guidance line, ensure that no more than 20% of the car seat base overhangs beyond the front edge of the vehicle seat cushion.

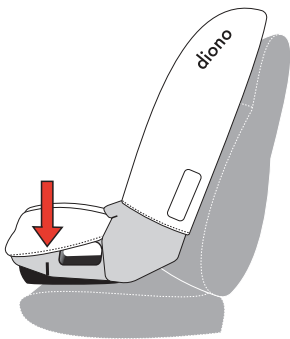

**If your car seat exceeds past the overhang guidance line, adjust car seat to follow guidance.**



## FORWARD-FACING

### INSTALL USING:



**LATCH/UAS**  
**22–40 lb (10–18 kg)**

**DO NOT** install by this method for a child weighing **more than 40 lb (18 kg)**. Reinstall with lap/shoulder belt for weights between 40–65 lb (18–29.5 kg).

- 1. Remove LATCH/UAS strap from storage location on back of seat.** Use LATCH/UAS release on the LATCH /UAS connectors to remove.

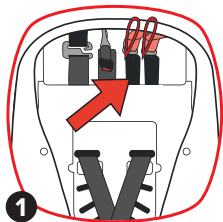

- 2. Extend the LATCH/UAS strap.** For easier installation, extend the LATCH/UAS strap to its maximum length by pressing the grey button and pulling on the strap.

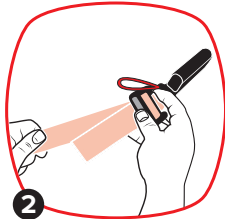

## FORWARD-FACING

- 3. Unhook and remove top tether strap from storage location on the back of seat.**
- 4. Feed LATCH/UAS connectors into forward-facing belt path.** The LATCH/UAS connectors are easier to feed through by opening side panels and routing behind cover. The red release loops on the connectors should be facing up and tightening mechanism should be on the child's right side of seat.

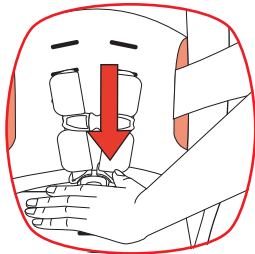
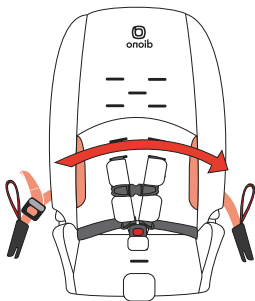
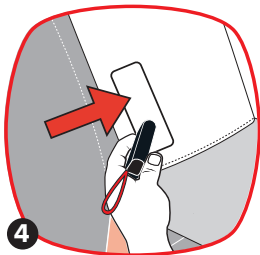
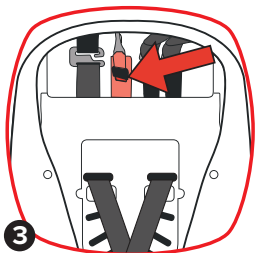

## FORWARD-FACING

5. **Place car seat forward-facing in back seat of the vehicle.** Center the car seat between the vehicle LATCH/UAS anchors. The entire seat bottom should sit flat on the vehicle seat. If overhang is present refer to page 55.

6. Loosely attach tether strap. Do not tighten. **Consult your vehicle owner's manual for specific tether anchor locations.**

7. **Attach LATCH/UAS connectors to vehicle's LATCH/UAS anchors and listen for audible "click" to confirm engagement.** LATCH/UAS strap should lie flat and not be twisted.

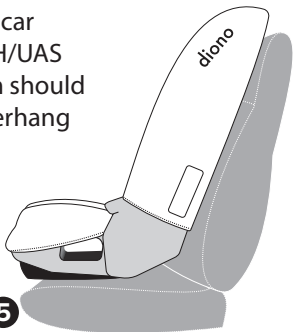

## FORWARD-FACING

8. **Tighten the LATCH/UAS strap.** With one hand press down firmly in the center of the car seat while tightening the LATCH/UAS strap with the other hand. You may need to tighten further by pulling upwards in-line with the belt path.



9. **Test for tightness.** Grab the seat at the **forward-facing** belt path. Try to move the car seat side-to-side and front-to-back with the force of a firm handshake. If the seat moves less than 1 in (2.5 cm), it is tight enough. **DO NOT** test by grasping the top or back of the car seat. Only check by grabbing the **forward-facing** belt path opening.



## FORWARD-FACING

### 10. Tighten the top tether strap to remove the slack.

There should not be any extra tension on the top tether. **Do not** push on the car seat back while tightening. Compressing the car seat into the vehicle seat might result in a top tether that is too tight. **Store any excess webbing so it does not become a safety hazard.**

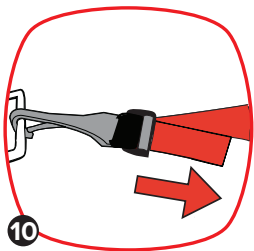

### 11. To remove LATCH/UAS strap from vehicle use the LATCH/UAS red release straps on the LATCH/UAS connectors and pull them off the anchor bars.

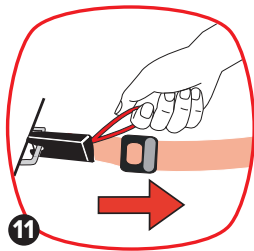

### 12. To loosen or remove the top tether, push in on the grey button to loosen, then unclip the top tether.



## FORWARD-FACING

### INSTALL USING:



**LAP/SHOULDER BELT**  
22–65 lb (10–29.5 kg)



**LAP BELT**  
22–65 lb (10–29.5 kg)

1. Unhook and remove top tether from storage location on back of seat.
2. Place car seat **forward-facing** in back seat of the vehicle. The entire seat bottom should sit as flat as possible on the vehicle seat. If overhang is present refer to page 55.

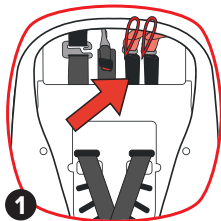

## FORWARD-FACING

- Loosely attach top tether strap. Do not tighten. **Consult your vehicle owner's manual for specific location.**
- Unfasten fabric side panels and reach behind cover for easy access to belt path.**
- Slide the vehicle seat belt through the **forward-facing** belt path and out the other side. Buckle it. The seat belt should lie as flat as possible and not be twisted.

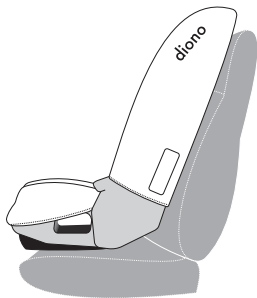
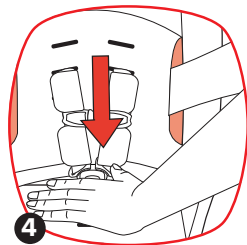
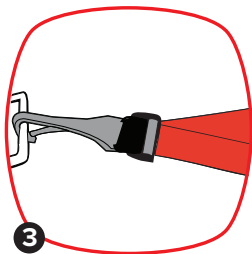

## FORWARD-FACING

### 6. Tighten the belt strap,

#### A. **LAP/SHOULDER BELT**

**Switch your vehicle seat belt to ALR mode (see pg 26)** Once the retractor is locked, press down firmly in the center of the seat while pulling on the shoulder belt nearest to the buckle. Keep tension on the shoulder belt while feeding the slack back into the retractor.



OR

#### B. **LAP BELT**

To tighten, press down firmly in the center of the car seat with one hand while tightening the lap belt strap with the other hand. You may need to tighten further by pulling in-line with the belt path.

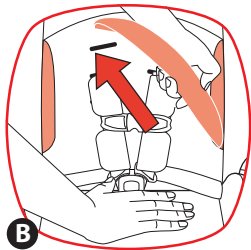

## FORWARD-FACING

7. Tighten the top tether strap to remove all the slack. There should not any extra tension on the top tether. **Do not** push on the car seat back while tightening. Compressing the car seat into the vehicle seat might result in a top tether that is too tight. **Store any excess webbing so it does not become a safety hazard.**

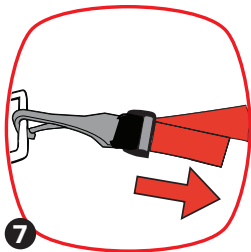

8. **Test for tightness.** Grab the seat at the **forward-facing** belt path. Try to move the car seat side-to-side and front-to-back with the force of a firm handshake. If the seat moves less than 1 in (2.5 cm), it is tight enough. **DO NOT test by grasping the top or back of the car seat. Only check by grabbing the forward-facing belt path opening.**



# FORWARD-FACING

## LAP BELT CUSHION

**\*- IMPORTANT! FOR FORWARD-FACING INSTALLATIONS USING A LAP BELT ONLY WITH NO TOP TETHER ANCHOR AVAILABLE FROM 22–65 LB (10–29.5 KG). DO NOT USE REAR-FACING. -\***

**\*-MUST USE 5TH HARNESS SLOT.-\***

- 1. Remove the center buckle pad** by pulling it carefully up and over the buckle.
- 2. Unclip seat cover from seat bottom.** Lift seat cover away from the seat bottom and remove the buckle.
- Place lap belt cushion on seat bottom, and **slide the buckle through the slot in the cushion.**
- Guide buckle through seat cover bottom and memory foam cushion. Reattach cover to seat bottom.
- Reinstall the center buckle pad. ***Should you need a longer buckle, these are available by calling customer care.***

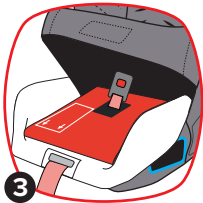
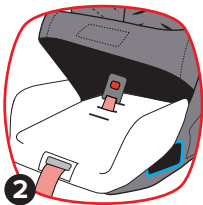
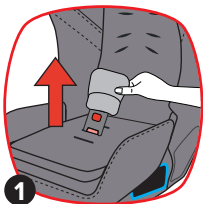

## BOOSTER MODE

### BOOSTER MODE

Installation instructions

40–120 lb (18–54 kg)

40–57 in (101–145 cm)

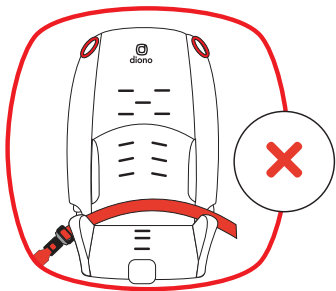
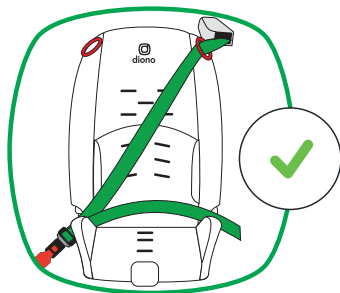

## BOOSTER MODE

**WARNING!** use **ONLY** the vehicle lap and shoulder belt system when restraining the child in the booster seat.

- **DO NOT** use a lap belt only!
- **DO NOT** use with detachable base.
- **DO NOT** use with adjustable bottom lowered.
- **DO NOT** use if the child's shoulders are not at or above the 4th harness slot.

**ALWAYS** secure the child restraint when it is unoccupied using the vehicle lap/shoulder belt or LATCH/UAS connectors. It could injure other occupants in a sudden stop or collision.

### BOOSTER MODE INSTALLATION

1. Remove the 5-Point harness (*see pg 70*).
2. Place car seat forward-facing in back seat of the vehicle. The entire seat bottom should sit as flat as possible on the vehicle seat. If overhang is present refer to page 55.

Continued on the next page

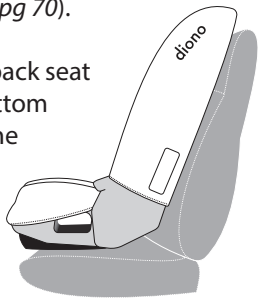

## BOOSTER MODE

3. Place child in car seat with their back flat against the back of the seat.
4. Feed the shoulder belt through the upper belt guide and over booster seat.

**IMPORTANT!** When the shoulder belt is routed through the upper belt guide, pull some webbing out of the retractor. Slowly release it to make sure the belt properly feeds back into the retractor. **Do this between each use.**



If the belt does not retract properly, you must choose another seating position or continue to use the seat in harness mode if the child is still within the forward-facing height or weight limits.





## BOOSTER MODE

5. Buckle the vehicle seat belt making sure the lap portion of the belt goes under both lower belt guides and lays across your child's hips. **DO NOT lay belt high over the child's belly.**



Be sure the shoulder belt lays across your child's shoulders, between the neck and edge of the shoulder. The shoulder belt should **NOT** hover over the shoulder or touch the child's neck.

Make sure shoulder belt is under the lower belt guide and closest to the buckle.



## HARNESSTRAP REMOVAL

**HINT:** Before removal have your phone handy and take photos of the process for future reference.

1. Remove harness straps from the metal hook on back of seat.
2. From the front of the seat, pull the harness straps through and out of the harness slots. Remove the harness pads and chest clip from each side.

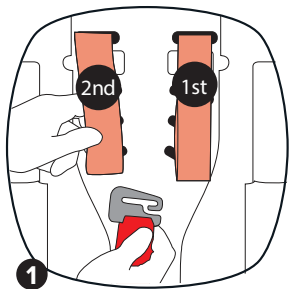

3. Using a standard screwdriver, locate the screws on the harness access panel near the lower belt guides and pull the panel away from the seat shell. Remove old harness straps from each side of the seat.

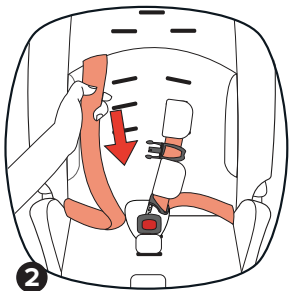

# HARNESSES STRAP REMOVAL

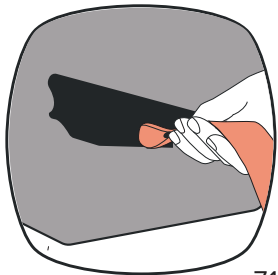
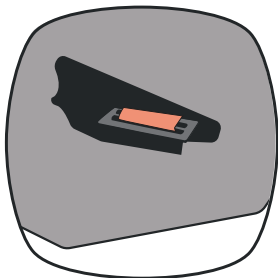
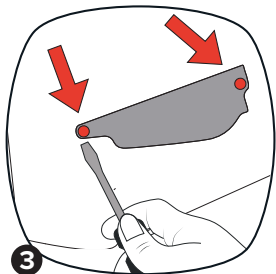
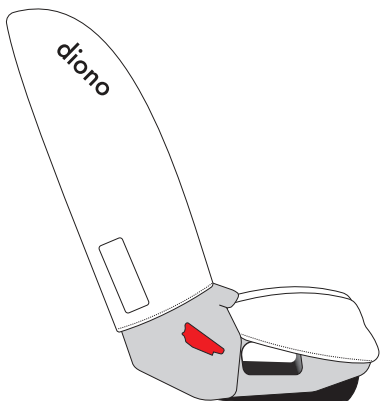

# HARNESS STRAP REPLACEMENT

**HINT:** Before replacement of harness strap have your phone handy and take photos of the process for future reference.

1. Insert new harness strap through the harness panel slot and pull the strap up.
2. Once the strap is pulled up until the metal retainer is located as shown, re-fasten and access panel.

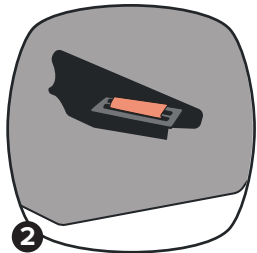
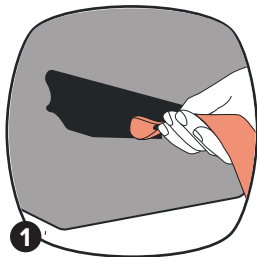

## HARNESSTRAP REPLACEMENT

3. Slide the new harness straps through the buckle tongues in the center buckle, re-attach the chest clip and reinstall the harness pads. Making sure the harness straps are oriented correctly and not twisted.

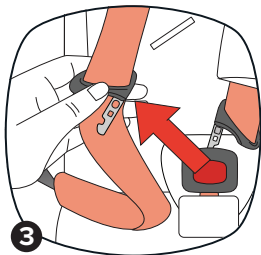

4. Re-secure the harness straps to the metal plate. Make sure to secure the left strap onto the metal hook first then secure the second strap onto the metal hook.

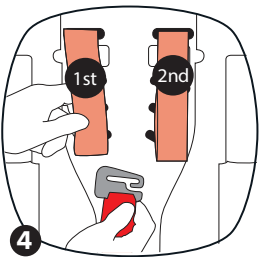

5. Tighten the harness (*see pg 38*).

## FOLDING CAR SEAT

1. Unbuckle harness and take out the red carry strap from behind the cover.
2. Unfasten both fabric panels and open fully.
3. Adjust both expandable side to their inward position.

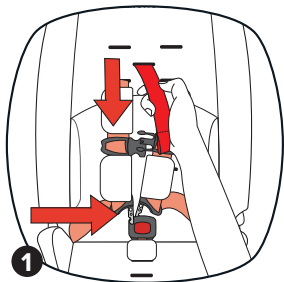

4. Press down on silver harness release button to loosen harness straps, pads and chest clip.

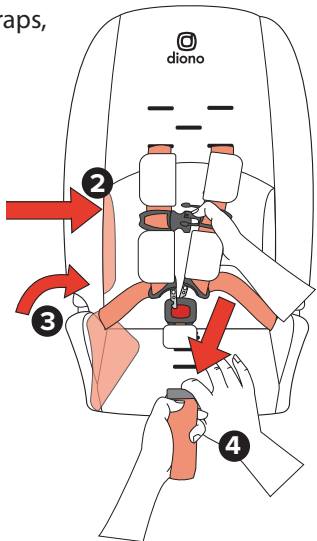

## FOLDING CAR SEAT

5. Place car seat on its back, pull on the red release levers while pushing the car seat forward in on itself.
6. Fasten red carry strap on the first metal bar on the bottom of the seat.



**IMPORTANT:** Make sure car seat is correctly secured by carry strap. Injury could occur if improperly secured.

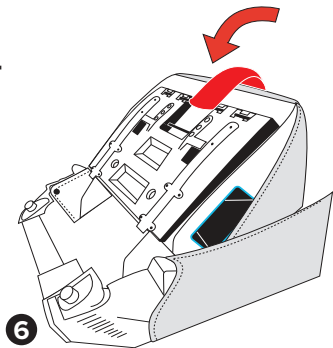

## COVER REMOVAL

1. Remove harness (*see pg. 70*)
2. Undo the three top tabs located on the back of the car seat cover.
3. Unsnap the four snaps from the lower back of the car seat shell.
4. Unsnap the four snaps located on the front of the car seat shell next to the lower belt guide.
5. Undo the two tabs located on the bottom of car seat cover.
6. Remove cover off of car seat shell.

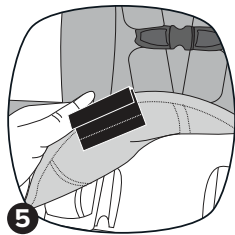
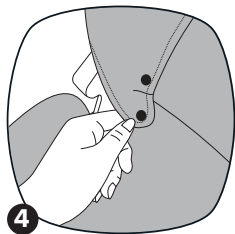
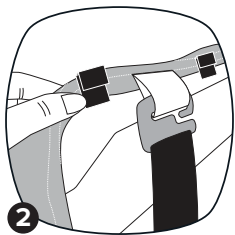

***To install cover, repeat steps backward starting at step 5.***

**IMPORTANT!** Remove memory foam from car seat cover prior to washing.



## AIRCRAFT INSTALLATION

1. Adjust the seat belt buckle to its shortest length to ensure the buckle is not in the belt path and accessible for release.
2. Ask the flight attendant for a “seat belt extender” and then use this extender to adjust the seat belt length.
3. Follow the instructions for the lap belt installation for rear-facing (*see pg 48*) and for forward-facing (*see pg 61*).

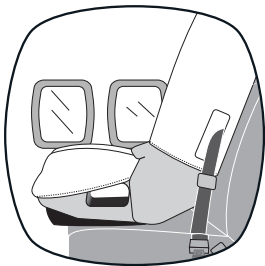
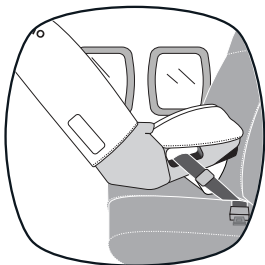

**THIS RESTRAINT IS NOT CERTIFIED FOR USE IN AIRCRAFT IN BOOSTER MODE.** Aircraft seats do not have shoulder belts which are required for booster mode with this child restraint.

## COMFORT FEATURES

### EXPANDABLE SIDE WINGS

The side wings can be adjusted for comfort. These will not impact the safety of the car seat in any manner. Simply push the side wings outward as shown to extend.

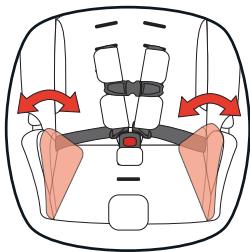

## CARE & MAINTENANCE

**CLEANING FABRICS:** Car seat cover, harness pads, and buckle pad.

**REMOVE** foam insert from seat pad prior to washing.  
**DO NOT** wash foam.

Machine wash fabrics in cold water on gentle cycle with mild detergent. Dry flat and away from direct sunlight before re-use or storage.

**DO NOT** bleach, iron or dry clean.



**CLEANING HARNESS AND BUCKLE STRAPS:** Spot clean using warm water with mild detergent. Air dry completely before re-use or storage.

**DO NOT** bleach or iron.



## CARE & MAINTENANCE

**CLEANING PLASTICS AND SEAT FRAME:** Spot clean using warm water with mild detergent. Towel dry completely before re-use or storage.

**DO NOT** bleach. **DO NOT** soak or spray with hose. Internal parts could rust.



### CLEANING BUCKLE AND LOWER ANCHOR CONNECTOR HARDWARE

**NOTE:** Buckle should fasten with a “click” if not, rinse under warm running water. Towel dry completely before re-use or storage. **DO NOT** use detergents or lubricants.

# WARRANTY

As a part of this Diono Warranty Policy (Policy), Diono, L.L.C. dba Diono, a Washington limited liability company (Diono U.S.A.), and its foreign-related companies, Diono ULC, a Canadian unlimited liability company (Diono Canada), Diono Ltd. a United Kingdom limited company (Diono U.K.), and Diono GmbH, a German company with limited liability (Diono E.U.) (Diono U.S.A., Diono Canada, Diono U.K., and Diono E.U. shall be collectively referred to herein as Diono), warrants its products, namely its car seats, strollers, baby carriers, and accessories thereto (collectively, the Products) to their non-merchant original retail Product purchasers (collectively, the Purchasers) as follows:

## 1. REGISTRATION

To qualify for the warranties detailed in this Policy, Diono instructs all Purchasers to complete the online Product Registration form and mail the owner registration card included in the Product Purchase to Diono within (30) days of purchase. Failing to take such actions may prevent a Purchaser from qualify for the warranties detailed in this Policy. For more information about Product registration, Purchasers are recommended to refer to their Product's Product Manual, the Diono Instruction Manual, and/or contact Diono as provided in Section 9 of this Policy. Such registration requirements detailed in this subsection of the Policy do not apply to warranties provided by Diono E.U. as detailed in Section 2.4 below.

## 2. GENERAL WARRANTY PERIOD

**2.1 General U.S. Warranty Period.** Diono U.S.A. warrants to Purchasers that its Products will be free from defects in material and workmanship for one (1) year from the date of original purchase (the U.S. Warranty Period). During the U.S. Warranty Period, Diono U.S.A. will, at its option, repair or replace a Product if it is found by Diono U.S.A. to be defective in material or workmanship.

**2.2 General Canadian Warranty Period.** Diono Canada warrants to Purchasers that its Products will be free from defects in material and workmanship for one (1) year from the date of original purchase (the Canadian Warranty Period). During the Canadian Warranty Period, Diono Canada will, at its option, repair or replace a Product if it is found by Diono Canada to be defective in material or workmanship.

**2.3 General U.K. Warranty Period.** Diono U.K. warrants to Purchasers that its Products will be free from defects in material and workmanship for one (1) year from the date of original purchase (the U.K. Warranty Period). During the U.K. Warranty Period, Diono U.K. will, at its option, repair or replace a Product if it is found by Diono U.K. to be defective in material or workmanship.

**2.4 General European Warranty Period.** Diono E.U. warrants to Purchaser that its Products are in conformity with their original contracts of sale (collectively, the Contracts), and notably will be free from defects in material and workmanship at the time the Products were delivered to Purchaser, for two (2) years from the date of original purchase (the European Warranty Period). The Products are presumed to be in conformity with the Contract if they are fit for the purposes for which products of the same type are normally used, or show the quality and performance which are normal in products of the same type and which Purchaser can reasonably expect, given the nature of the Products and taking into account any public statements on the specific characteristics of the goods made about them by Diono, particularly in advertising or on labelling. Purchaser must inform Diono E.U. of the Lack of Conformity within a period of two (2) months from the date on which Purchaser detected such lack of conformity discovery. There shall be deemed to not be a Lack of Conformity at the time the Contract was concluded when Purchaser was aware, or could not reasonably be unaware, of the Lack of Conformity. During the European Warranty Period, Diono E.U. will, at the Purchaser's option, repair or replace a Product free of charge, within a reasonable time and without any significant

# WARRANTY

inconvenience to the Purchaser, if it is found by Diono E.U. to be defective in material or workmanship respectively, unless this is impossible or disproportionately burdensome. When repair or replacement of a Product are impossible or disproportionately burdensome, the Purchaser may request a refund of the Product or a reduction of its price in proportion to the degree of non-conformity of the said Product, otherwise in accordance with the Diono Return Policy.

## 3. EXTENDED EXPRESS WARRANTIES

**3.1 Qualifications.** Diono warrants to Purchasers an extended warranty (Extended Warranty) for certain Products, namely (a) 2020 model year strollers and car seats (namely, Radian R and Q, Monterey, Cambria, Everett and Solana, and strollers (Flexa and Excurze)), and (b) Diono Canada car seats and strollers (collectively, Extended Warranty Products) that will be free from defects in material and workmanship for a period of two (2) years after the general warranty periods detailed in Section 2 of this Policy (the Extended Warranty Period) has expired, provided that: (i) such Extended Warranty Product(s) were purchased new from the Website; (ii) its Purchasers have fully registered their Extended Warranty Products on the Website within two (2) months of purchase; and (iii) An original receipt of purchase for such Extended Warranty Product(s) are provided to Diono for verification. This Extended Warranty applies only in the U.S.A., the U.K. and Germany. During the Extended Warranty Period, Diono will, at its option, repair or replace a qualifying Extended Warranty Product if it is found by Diono to be defective in material or workmanship.

**3.2 Extended Warranty Limitations.** It is expressly agreed that Diono's obligations and the Purchaser's remedies under the limited extended warranty contained herein are exclusive and are strictly limited to the repair or replacement of the Extended Warranty Product. This limited extended warranty is conditional upon strict compliance with the provisions of the Instruction Manual for the Extended Warranty Product(s) in question. In no event will Diono be liable to Purchaser for any damages, including incidental or consequential damages, arising out of the use or inability to use any Extended Warranty Product.

## 4. IMPLIED WARRANTIES

Any implied warranties applied to a Product, including without limitation implied warranties of merchantability and fitness for a particular purpose, shall be limited to the duration and terms of the express written warranties detailed in this Policy. Such warranties give Purchasers specific legal rights, which vary from jurisdiction-to-jurisdiction. Some U.S. states and Canadian provinces do not allow limitations on how long an implied warranty lasts or the exclusion or limitation of incidental or consequential damages. As such, such implied warranty limitations may not apply. Notwithstanding, neither Diono, nor any retailer selling any Product, authorizes any person to create for it any other warranty, obligation, or liability in connection with any Product not otherwise detailed in this Policy.

## 5. WARRANTY LIMITATIONS

**5.1 Damage Limitations.** The warranties identified in this Policy do not cover: (a) any Product purchased from a non-authorized Diono retailer; (b) the effects of normal wear and tear on a Product; (c) damage arising from Product repairs or modifications carried out by a third party; (d) a Product's involvement in an accident; (e) dissatisfaction with a Product's fit, weight, functionality, color or style; (f) Product damage resulting from negligence, modification, improper installation, accident, transport damage, incorrect washing of covers, corrosion, rust, mold, insufficient maintenance, misuse or abuse; or (g) any Product defect that originated from material or design supplied by the Purchaser.

# WARRANTY

**5.2 Remedy Limitations.** It is expressly agreed that Diono's obligations and a Purchaser's remedies under the limited warranties provided in this Policy are exclusive and are strictly limited to the repair or replacement of a Product unless as otherwise detailed in Section 2 of this Policy. Such limited warranties are also conditional upon strict compliance with the provisions of the Instruction Manual for the Product(s) in question. In no event will Diono or any of their authorized manufacturers or retailers be liable to a Purchaser for any damages, including without limitation incidental or consequential damages, arising out of a Purchaser's use or inability to use any Product.

**5.3 Other Requirements and Limitations.** The warranties detailed in this Policy: (a) are non-transferable by Purchaser; (b) are only valid when supplied with proof of purchase from an authorized retailer or the Website; and (c) are valid only in the original country of the Product's purchase.

## 6. USE OF OUTSIDE PARTS AND ACCESSORIES

The use of covers, inserts, toys, accessories, or tightening devices produced by parties other than Diono or its authorized manufacturers (collectively, Outside Products) in any Product is not approved by Diono. The use of any Outside Product in conjunction with a Product could cause the Product to fail U.S., Canadian, U.K., and/or European safety standards. As a result, use of any Outside Product with a Product automatically voids any warranties granted under this Policy.

## 7. RESERVED RIGHTS

Diono reserves the right to: (a) discontinue any Product; (b) change a Product's parts, fabrics, or design; (c) substitute a Product with a comparable model or Product; or (d) apply a divergent manufacturer's guarantee for a Product in any specific geographical region.

## 8. SHIPPING CHARGES

Shipping charges for the replacement of any Product pursuant to a warranty granted under this Policy will be Purchaser's sole responsibility. Diono will not be responsible for any delays or damage caused by the shipment of a replacement Product. More information about Diono's shipping policies can be found in the Diono Shipping Policy.

## 9. QUESTIONS

Should any Purchaser have issues concerning a warranty or this Policy, Diono recommends contacting Diono Customer Service at 855-463-4666 (8:00 am to 3:00 pm PST) or support@diono.zendesk.com for help or assistance.

# CONTENU

## NOUS ADORONS AIDER!

**Bonjour, et bienvenue dans la famille Diono!** Nous avons créé ce siège d'auto soigneusement conçu afin d'assurer la sécurité et le confort de votre enfant en utilisant des éléments fiables, et aucun gadget. ***Nous aurons le plaisir de vous aider, et ce jour après jour.***



### Des questions?

**Diono U.S.: 1-855-463-4666**

**Diono Canada: 1-866-954-9786**

<b>ENGLISH</b>	<b>2</b>
<b>SPANISH</b>	<b>170</b>
<b>ENREGISTRER</b>	<b>86</b>
Certificat	88
Guide D'utilisation Sécuritaire	89-93
Avertissements	94-97
Siège D'auto Après Collision	98-99
Pièces	100-101
Emplacements Des Sièges Du Véhicule	102-103
<b>Types De Ceintures De Sécurité Du Véhicule</b>	<b>104-110</b>
Comment Changer Votre Écarteur	
LATCH/DUA	111
Attache Supérieure	112-113
<b>Première Configuration</b>	<b>114-124</b>
A. Dépliage Du Siège Auto	



# CONTENU

- B. Emplacement De La Sangle Du Harnais
- C. Emplacement De La Fente De La Boucle
- D. Changer La Position Du Harnais
- E. Changement De Fente De Sangle De Boucle
- F. Serrage Du Harnais
- G. Indicateur De Niveau D'inclinaison

## INSTALLATION FACE À L'ARRIÈRE

125-136

Base Amovible Orientée Vers L'arrière

Angle Du Siège

Installation Du LATCH/DUA

Installation De La Ceinture Sous-Abdominale/Diagonale

Installation De La Ceinture Sous-Abdominale

## INSTALLATION FACE À LA ROUTE

137-151

Bas Ajustable

SafeStop™

Guidage De Porte-À-Faux 80/20

Installation De LATCH/DUA

Installation De La Ceinture Sous-Abdominale/Diagonale

Installation De La Ceinture Sous-Abdominale

Coussin De Ceinture Sous-Abdominale

## INSTALLATION DU MODE SIÈGE D'APPOINT'

152-155

Retrait De La Sangle Du Harnais

156-157

Remplacement De La Sangle Du Harnais

158-159

Siège Auto Pliant

160-161

Retrait Du Couverture

162

Installation D'aéronefs

163

Caractéristiques De Confort

164

Entretien Et Maintenance

165-166

Garantie

167-169

# ENREGISTRER CE SIÈGE D'AUTO

Veillez prendre quelques instants pour remplir et renvoyer rapidement la carte ci-jointe ou vous inscrire en ligne en utilisant le lien direct vers le site Web d'inscription du fabricant fourni.

Les ensembles de retenue pour enfants peuvent faire l'objet de rappels pour des raisons de sécurité. Vous devez enregistrer ce ensemble de retenue afin d'être informé dans le cas d'un rappel. Envoyez-nous votre nom, adresse, adresse e-mail le cas échéant, ainsi que le numéro de modèle et la date de fabrication du ensemble de retenue au:

## **Diono U.S., PO Box 77129, Seattle, WA 98177**

ou appeler 1-855-463-4666 ou inscrivez-vous en ligne: <http://diono.com/product-registration/>

## **Diono Canada ULC, 2160 S. Service Rd. W., Oakville, ON L6L 9Z9 Canada**

ou appeler 1-866-954-9786 ou inscrivez-vous en ligne: <http://diono.ca/product-registration/>

Pour référence ultérieure, dans le cas d'un changement d'adresse, veuillez prendre un moment pour remplir les informations suivantes:

**Numéro de modèle:** \_\_\_\_\_

**Date de fabrication:** \_\_\_\_\_

Ces informations sont disponibles soit sur la carte d'enregistrement ou sur l'étiquette de fabrication située sur le côté droit de votre siège dans la poche de rangement de ceinture.

Pour obtenir des informations sur le rappel, appelez la hotline de sécurité des véhicules du gouvernement américain au 1-888-327-4236 (ATS : 1-800-424-9153), ou rendez-vous sur <http://www.NHTSA.gov>.

# NOTRE HISTOIRE

Le temps. Il passe si vite... Qui aurait pensé qu'environ vingt ans se sont écoulés depuis que nous avons fait nos premiers pas et avons commencé nos activités commerciales consacrées au voyage en famille.

Le monde a certes beaucoup changé, mais nous sommes fiers de dire que tel n'est pas notre cas. Bien sûr, nous avons grandi, mais nous sommes toujours aussi passionnés par ce que nous faisons aujourd'hui qu'à cette époque-là.

Notre histoire prend sa source à Seattle, une ville sans pareil. C'est un endroit où les esprits créatifs et les innovateurs se côtoient dans un paysage d'aventure; un endroit où être un peu différent est la norme de chaque jour.

Avec un amour du design et une compréhension du rôle parental moderne, nous nous efforçons de créer des produits incroyables, pour que vous et vos tout-petits puissiez célébrer avec joie chaque voyage.

Les personnes qui possèdent des produits Diono se trouvent un peu partout sur cette vaste planète bleue et verte qui est notre foyer. Certains sont des admirateurs et des adeptes, certains des supporters, des gazouilleurs, des magiciens des médias sociaux, des mères miracles et des pères dévoués.

Sans votre passion, vos photos, vos paroles et vos histoires, nous n'entendrions jamais votre voix. Alors, parlez-nous de votre carré de verdure et participez à l'animation sur [diono.com](http://diono.com).

Partagez votre journée sur les médias sociaux @diono ou découvrez les nouvelles les plus récentes,



## CERTIFICATION



Ce système de retenue pour enfant est conforme à toutes les exigences applicables de la norme 213 des Federal Motor Vehicle Safety Standards (FMVSS) des États-Unis et des Normes canadiennes sur la sécurité des véhicules motorisés (CMVSS) 213, 213.1 et 213.2.



Ce dispositif de retenue est certifié pour une utilisation dans les avions uniquement en mode harnais.



Ce dispositif de retenue n'est pas certifié pour une utilisation dans les avions en mode siège d'appoint. Les sièges d'avion n'ont pas la ceinture diagonale nécessaire pour une utilisation en mode siège d'appoint.

Diono et la US Federal Aviation Administration (FAA) vous incitent fortement à attacher votre enfant dans un dispositif ou un système de retenue pour enfant (CRS) pour la durée du vol. Veuillez contacter la compagnie aérienne pour obtenir sa politique particulière.

# GUIDE D'UTILISATION SÉCURITAIRE



**AVERTISSEMENT:** Le non-respect de ces instructions et des étiquettes sur le produit peut provoquer des blessures graves ou la mort de votre enfant.

**La sécurité de votre enfant dépend de vous. Un décès ou des blessures graves peuvent survenir.**

Aucun siège d'auto ne peut offrir une protection contre les blessures dans toutes les situations, mais l'utilisation appropriée aide à réduire le risque de blessures graves ou de décès.

Lisez attentivement et assimilez toutes les instructions et mises en garde de ce manuel. La sécurité de votre enfant dépend de votre capacité à configurer, installer et utiliser adéquatement ce système de retenue pour enfant.

Choisissez le bon mode d'utilisation pour votre enfant, en fonction de son poids et sa taille.

Ce dispositif de retenue pour enfant est conçu pour être utilisé pour des enfants qui pèsent entre 2.3-54 kg (5-120 lb) et dont la taille est de moins de 145 cm (57 in) dans les modes suivants.

# GUIDE D'UTILISATION SÉCURITAIRE

**Vers l'arrière :** 2.3-22.7 kg (5-50 lb) et dont la hauteur est de 46-112 cm (18-44 in).

**Vers l'avant :** 10-29.5 kg (22-65 lb) et dont la hauteur est de 76-145 cm (30-57 in).

**Siège d'appoint :** 18-54 kg (40-120 lb) et dont la hauteur est de 101-145 cm (40-57 in).

- ✓ **NE PAS** placer ce siège d'auto face vers l'arrière dans un emplacement où le siège du véhicule est doté d'un coussin gonflable frontal actif.
- ✓ Choisissez la bonne installation de la ceinture
  1. **SECTION ORIENTÉE VERS L'ARRIÈRE**
  2. **SECTION ORIENTÉE VERS L'AVANT**
  3. **SECTION MODE SIÈGE D'APPOINT**
- ✓ Choisissez un endroit approprié pour ce siège d'auto dans votre véhicule. **Examinez les emplacements du siège dans le véhicule.**
- ✓ Fixez solidement le siège d'auto dans votre véhicule.
- ✓ Fixez le harnais de façon confortable et bien à plat sur votre enfant.

# GUIDE D'UTILISATION SÉCURITAIRE

## POIDS

## TABLEAU DE POIDS

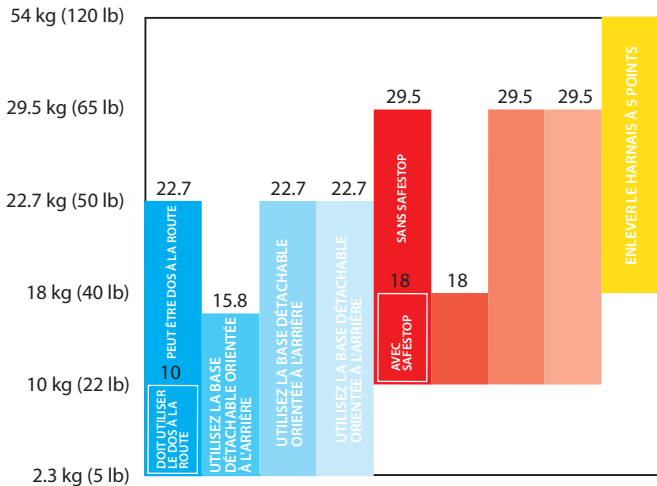

**INSTALLATION**

**ORIENTÉ VERS L'ARRIÈRE**

UAS/DUA

CEINTURE SOUS-ABDOMINALE ET DIAGONALE

CEINTURE SOUS-ABDOMINALE

**ORIENTÉE VERS L'AVANT**

CEINTURE SOUS-ABDOMINALE ET DIAGONALE

UAS/DUA

CEINTURE SOUS-ABDOMINALE AVEC ATTACHE SUPÉRIEURE

**SIÈGE D'APPOINT'**

CEINTURE ABDOMINALE/ÉPAULAIRE UNIQUEMENT

## GUIDE D'UTILISATION SÉCURITAIRE

**Pour les nourrissons qui pèsent moins de 10 kg (22 lb) ou ont moins d'un an, vous DEVEZ utiliser ce siège d'auto face vers l'arrière.**

For newborn infants, you must consult the infant's doctor before using this child restraint. A newborn infant may have difficulty breathing or have other medical problems when placed in a seated position.

***Avant d'installer ce système de retenue dans un véhicule, assurez-vous de vérifier également le manuel du propriétaire du véhicule pour obtenir des informations sur une installation adéquate.***

Vérifiez toutes les configurations d'installation avant de jeter la boîte. Diono ne peut pas garantir un bon ajustement dans tous les véhicules.

**Selon les statistiques sur les accidents, les enfants sont plus en sécurité attachés dans les sièges arrière du véhicule plutôt que dans les sièges avant.**



# GUIDE D'UTILISATION SÉCURITAIRE

**Orienté vers l'arrière :** Les sangles du harnais **DOIVENT** être au niveau des épaules de l'enfant ou juste en dessous. Le haut de la tête doit être situé à au moins 3.8 cm (1.5 in) sous le haut de la coque de siège d'auto.

**Orienté vers l'avant :** Les sangles du harnais **DOIVENT** être au-dessus des épaules de l'enfant. Le haut des oreilles de l'enfant **DOIT** être situé sous le haut de la coque de siège du véhicule.

**Mode siège d'appoint :** L'enfant **DOIT** être attaché en utilisant **UNIQUEMENT** la ceinture sous-abdominale et diagonale du véhicule. L'enfant doit peser au moins 18 kg (40 lb), ses épaules doivent être positionnées à la 4e fente et doivent rester dans cette position pendant tout le trajet.

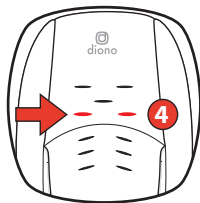

**TOUJOURS** installer ce système de retenue pour enfant sur le siège arrière du véhicule. Le siège arrière est le meilleur endroit pour les enfants de 12 ans et moins.

**NE JAMAIS** laisser le siège d'auto non fixé dans le véhicule, même quand il est inoccupé. Il pourrait blesser les autres occupants en cas d'arrêt brusque ou de collision.



# !AVERTISSEMENT!



**NE JAMAIS** placer ce système de retenue pour enfant face vers l'arrière dans un emplacement où le siège du véhicule est doté d'un coussin gonflable frontal actif. **Un décès ou des blessures graves peuvent**

**survenir.** Si un coussin gonflable se déploie, il pourrait frapper l'enfant ou le système de retenue avec suffisamment de force pour causer des blessures graves ou le décès de votre enfant. Pour les véhicules dotés de coussins gonflables latéraux, veuillez vous reporter au manuel de votre véhicule pour les informations sur l'installation de système de retenue pour enfant.

Assurez-vous d'attacher l'enfant correctement. Serrez les ceintures fournies avec ce dispositif de retenue autour de votre enfant. Une sangle bien ajustée ne devrait pas se détendre. Elle devrait reposer en ligne droite, sans jeu. Elle ne devrait pas serrer la peau de l'enfant ni placer le corps de l'enfant dans une position qui n'est pas naturelle.

Pour toute question ou préoccupation, communiquez avec Diono en composant le :

**Diono U.S.:**

1-855-463-4666 ou en ligne sur [www.diono.com](http://www.diono.com)

**Diono Canada:**

1-866-954-9786 ou en ligne sur [www.diono.ca](http://www.diono.ca)

## !LA MORT OU DES BLESSURES GRAVES PEUVENT SURVENIR !

- **NE PAS** utiliser ce siège d'auto dans une configuration non illustrée dans les instructions.
- **NE PAS** modifier votre système de retenue pour enfant.
- **NE JAMAIS** installer dans un siège orienté vers l'arrière, vers le côté ou sur le dos d'un siège de véhicule rabattu.
- **TOUJOURS** fixer ce système de retenue pour enfant avec les ancrages LATCH/DUA (dispositif universel d'ancrages d'attaches inférieurs) si disponible, OU avec la ceinture de sécurité du véhicule.
- **NE JAMAIS** utiliser ce système de retenue dans une position assise du véhicule dans laquelle il ne peut pas être fixé solidement. Un système de retenue mal installé ne protégera pas votre enfant en cas de collision.
- **NE PAS** utiliser le système d'ancrage LATCH/DUA pour fixer ce siège face vers l'arrière pour retenir un enfant de plus de 15.8 kg (35 lb), ou face vers l'avant pour retenir un enfant de plus de 18 kg (40 lb).
- **TOUJOURS** utiliser la sangle d'ancrage supérieur lorsque ce système de retenue est installé face vers l'avant avec la ceinture sous-abdominale uniquement.



# !AVERTISSEMENT!



- **NE PAS** utiliser d'accessoires, insertions ou produits n'étant pas fournis avec ce système de retenue pour enfant, à moins qu'ils soient approuvés par Diono. Les éléments non testés avec ce système de retenue pour enfant pourraient blesser votre enfant.
- **NE JAMAIS** retirer le harnais du système de retenue pour enfant sans suivre les instructions de retrait et d'installation appropriés (voir p. 80).
- **NE JAMAIS** utiliser ce système de retenue pour enfant sans le couvre-siège installé.
- **TOUJOURS** vérifier la ceinture de sécurité ou les adaptateurs LATCH/DUA pour s'assurer que toutes les boucles sont bien fermées.
- **NE JAMAIS** laisser un enfant sans surveillance. Ne laissez pas les enfants jouer dans le système de retenue pour enfant ou autour de celui-ci. L'enfant pourrait se prendre dans les sangles du harnais et suffoquer ou s'étrangler.
- **TOUJOURS** garder l'enfant bien attaché à l'aide du harnais lorsque l'enfant se trouve dans le système de retenue pour enfant.

## EXPIRATION

- **NE PAS** utiliser le dispositif de retenue pour enfant si une pièce est endommagée ou brisée, a expiré (plus de dix ans se sont écoulés depuis la date d'achat), des instructions sont manquantes, des pièces sont manquantes, ou si les sangles sont coupées, effilochées ou endommagées de quelque façon. Communiquez avec nous pour savoir si la ou les pièces endommagées peuvent être remplacées.

**Diono U.S. : 1 855 463-4666**  
**Diono Canada : 1 866 954-9786**

## PRATIQUES SÉCURITAIRES

- **NE PAS** laisser des objets tels que des livres, des sacs, etc., à l'arrière du véhicule. En cas de virage abrupt, d'un arrêt brusque ou d'un accident, des objets pourraient être projetés et causer des blessures graves aux occupants du véhicule.
- **TOUJOURS** vérifier toutes les surfaces de retenue avant d'attacher votre enfant. Par temps chaud, les mécanismes de verrouillage peuvent devenir très chauds. Ne laissez pas les enfants jouer avec les ceintures de sécurité du véhicule.

# SIÈGE D'AUTO APRÈS COLLISION

## CANADA

- **NE PAS UTILISER CE ENSEMBLE DE RETENUE POUR ENFANT S'IL A ÉTÉ IMPLIQUÉ DANS UN ACCIDENT DE VOITURE.**
- Transports Canada stipule qu'il **FAUT remplacer un siège d'auto pour enfant s'il a été impliqué dans une collision.**
- Vous devez vous débarrasser de votre siège pour enfant ou siège d'appoint si le siège pour enfant se trouvait dans un véhicule lors d'un accident. Même si le siège enfant était vide ou n'a pas été directement heurté, il peut être endommagé.
- Vous devez vous débarrasser de votre siège pour enfant ou siège d'appoint si la coque est fissurée ou si la sangle du siège d'auto pour enfant est effilochée, déchirée ou décolorée.

# SIÈGE D'AUTO APRÈS COLLISION

## UNITED STATES

Aux États-Unis, la National Highway Traffic Safety Administration (NHTSA) recommande de remplacer tout siège d'auto pour enfant à la suite d'une collision **MODÉRÉE** ou **GRAVE** afin de maintenir un niveau élevé de protection pour l'enfant en cas de collision. Il n'est pas obligatoire de remplacer un siège d'auto pour enfant à la suite d'une collision **LÉGÈRE**.

**La NHTSA définit un accident mineur comme un accident dans lequel TOUS les éléments suivants s'appliquent:**

- On a pu conduire le véhicule pour quitter la scène de l'accident.
- La portière du véhicule la plus proche du siège d'auto pour enfant n'a pas été endommagée.
- Aucun des occupants du véhicule n'a été blessé.
- Le siège d'auto pour enfant ne présente aucun dommage visible; **ET**
- Il n'y a aucun dommage visible sur le siège auto.

**NE JAMAIS UTILISER** un siège d'auto pour enfant qui a été impliqué dans une collision **MODÉRÉE** ou **GRAVE**.

# PIÈCES

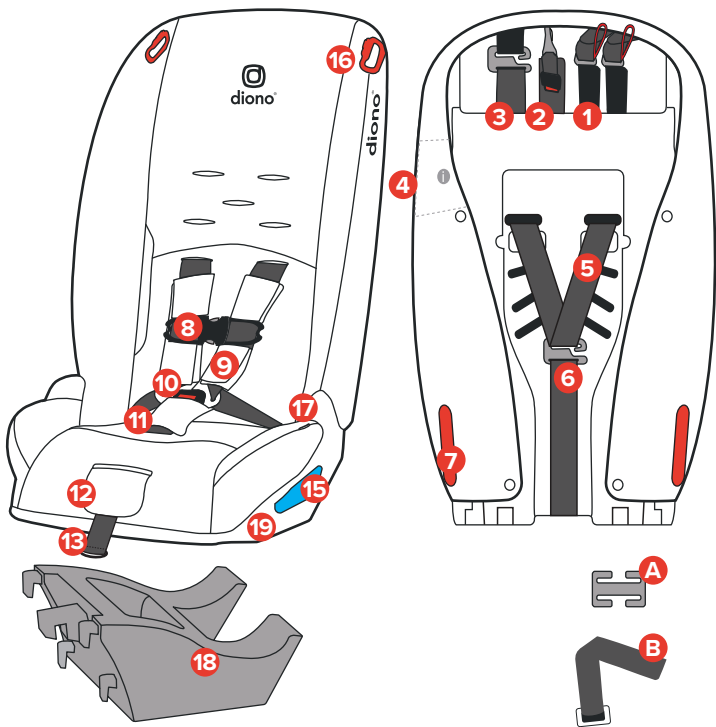



## PIÈCES

1. Stockage De **LATCH/UAS**
2. Attache Supérieure
3. Safestop™
4. Manuel D'instructions
5. Sangles De Harnais
6. Crochet De Sangle De Harnais
7. Chemin De Ceinture Orienté  
Vers L'avant
8. Clip De Poitrine
9. Coussinets De Harnais
10. Boucle
11. Coussin De Boucle
12. Libération Du Harnais
13. Sangle De Réglage Du Harnais
14. Ailes Latérales Extensibles
15. Chemin De Ceinture Orienté  
Vers L'arrière
16. Guides De Courroie De  
Surpresseur Supérieurs
17. Guide De Ceinture D'appoint
18. Amovible Base Orientée  
Vers L'arrière
19. Guidage De Porte-À-Faux 80/20

**Les produits suivants peuvent être achetés en ligne ou via le service client à :**

**Diono U.S.:**

1-855-463-4666 ou en ligne sur [www.diono.com](http://www.diono.com)

**Diono Canada:**

1-866-954-9786 ou en ligne sur [www.diono.ca](http://www.diono.ca)

- A.** Clip De Verrouillage De Ceinture
- B.** Sangle D'extension D'attache Supérieure

## EMPLACEMENT DES SIÈGES DU VÉHICULE

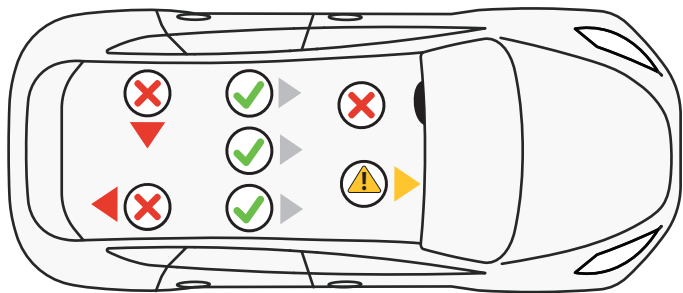

### Installer correctement le dispositif de retenue pour enfant

Ne placez **JAMAIS** cet ensemble de retenue pour enfant orienté vers l'arrière dans un siège de véhicule avec un sac gonflable frontal actif. Si l'airbag se gonfle, il peut causer des blessures graves ou mortelles à votre enfant. Pour les véhicules équipés de sacs gonflables latéraux, reportez-vous au manuel du propriétaire de votre véhicule pour obtenir des informations sur l'installation de votre dispositif de retenue pour enfant.

## EMPLACEMENT DES SIÈGES DU VÉHICULE

La position assise la plus sûre est celle qui convient le mieux à votre dispositif de retenue pour enfant, à votre famille et à votre modèle de véhicule. Avant d'installer ce dispositif de retenue pour enfant, vous devez déterminer la méthode d'installation et la meilleure position assise du véhicule pour cette méthode. Ce dispositif de retenue pour enfant peut être installé à l'aide du LATCH/DUA ou de la ceinture de sécurité du véhicule.

**NE PAS installer en utilisant les deux méthodes en même temps.** Pour déterminer si le dispositif de retenue pour enfant peut être utilisé avec les ancrages LATCH/DUA du véhicule dans la position assise centrale arrière, il est essentiel que vous vous référiez au manuel du propriétaire de votre véhicule. Si le dispositif de retenue pour enfant ne s'installe pas au mieux à l'emplacement d'assise central arrière, il est recommandé de passer à l'une des positions d'assise extérieures.

Ancrages  
**LATCH/DUA**  
Pour Véhicule

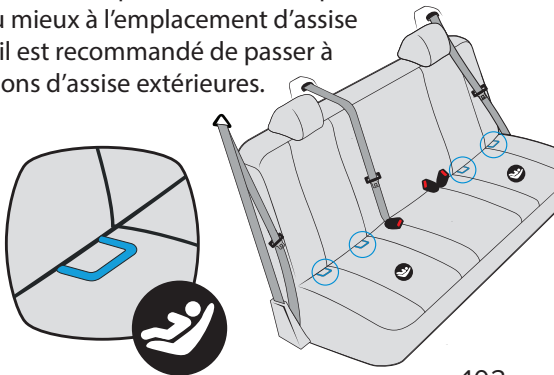

## TYPES DE CEINTURES DE SÉCURITÉ DU VÉHICULE

Les types de ceintures de véhicules suivants **NE PEUVENT PAS ÊTRE UTILISÉS** avec votre système de retenue pour enfant.

Si l'un des types de ceinture énumérés ci-dessous se trouve dans le siège choisi, vous **DEVEZ** choisir un autre siège ou utiliser le LATCH/DUA le cas échéant.

1. Ceintures de véhicule motorisées (automatiques)
2. Ceintures sous-abdominales/épaulières à double enrouleur
3. Ceintures sous-abdominales non verrouillables (RBU)
4. Ceintures de sécurité gonflables
5. Ceintures de véhicule montées sur les portières

*Veillez vous référer au manuel du propriétaire de votre véhicule pour des informations spécifiques sur les ceintures de sécurité et leur utilisation avec les dispositifs de retenue pour enfants.*

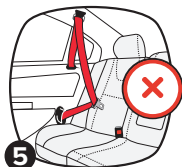
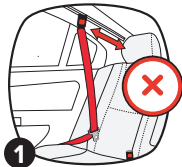

## TYPES DE CEINTURES DE SÉCURITÉ DU VÉHICULE

### TYPES DE LANGUETTES D'ATTACHE DE CEINTURE DE SÉCURITÉ UTILISABLES EN TOUTE SÉCURITÉ POUR FIXER VOTRE SIÈGE D'AUTO.

#### 1. Ceinture de sécurité sous-abdominale avec languette autobloquante.

Une fois bouclée, la ceinture du véhicule se serre en tirant sur l'extrémité libre de la sangle jusqu'à ce que la ceinture soit tendue.

**CONSEIL:** Une façon de savoir si la ceinture sous-abdominale du siège est dotée d'une languette autobloquante est de s'asseoir dans le véhicule et de s'attacher. Tirez doucement sur la ceinture sous-abdominale. Si elle reste serrée, c'est qu'elle est autobloquante.

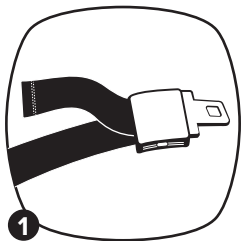

#### 2. Ceinture sous-abdominale avec rétracteur à blocage automatique (RBA). Le rétracteur à blocage automatique ne permet pas à la ceinture sous-abdominale de s'allonger une fois qu'elle est bouclée et que le rétracteur est bloqué.

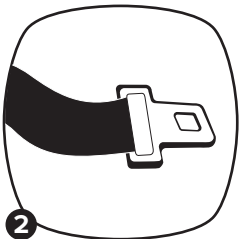

## TYPES DE CEINTURES DE SÉCURITÉ DU VÉHICULE

Pour serrer la ceinture du véhicule, on fait remonter la sangle de la ceinture dans le rétracteur après qu'il a été bloqué.

- 3. Ceinture sous-abdominale et diagonale avec languette autobloquante.** La partie abdominale de cette ceinture ne se desserre pas une fois la ceinture bouclée.

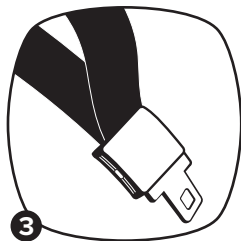

Pour serrer la ceinture du véhicule, on tire fortement sur la ceinture diagonale et on fait remonter le mou de la sangle dans le rétracteur.

- 4. Ceinture sous-abdominale et diagonale avec languette coulissante et rétracteur à blocage.** La languette d'attache glisse librement le long de la ceinture sous-abdominale et diagonale.

Les ceintures de véhicules équipées de languettes coulissantes sont généralement bloquées au niveau du rétracteur de la ceinture diagonale en bouclant la ceinture et en tirant lentement toute la sangle jusqu'à

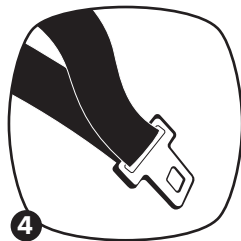

## TYPES DE CEINTURES DE SÉCURITÉ DU VÉHICULE

ce qu'elle s'arrête pour faire enclencher le rétracteur (*voir page 109*).

**NE PAS utiliser de languette non autobloquante pour fixer votre siège d'auto.** Les types de languettes non autobloquantes sont les suivants :

- Languette coulissante avec un rétracteur à blocage d'urgence.
- Languette dynamique
- Languette cousue

*Consultez le manuel du propriétaire de votre véhicule pour en savoir plus sur le type de **LANGUETTE D'ATTACHE** installée dans votre véhicule.*

**REMARQUE :** L'adaptateur **LATCH/DUA** peut être utilisé à la place de ces types de ceintures de sécurité. Consultez le manuel du propriétaire de votre véhicule pour connaître les emplacements des points d'ancrage LATCH/DUA.

## TYPES DE CEINTURES DE SÉCURITÉ DU VÉHICULE

### B. TYPES DE RÉTRACTEURS

#### 1. Rétracteur à blocage d'urgence (RBU)

- Ne se bloque qu'en cas d'arrêt brusque, d'accélération, de virage abrupt ou en cas d'accident.
- Vous **DEVEZ** utiliser l'adaptateur LATCH/DUA ou une pince de blocage si votre véhicule n'est équipé que de rétracteurs RBU pour les installations face vers l'arrière et face vers l'avant.

#### 2. Rétracteur à blocage automatique (RBA)

- Se trouve dans les véhicules plus anciens et **DOIT** être utilisé pour attacher votre enfant dans les installations face vers l'arrière et face vers l'avant uniquement.

#### 3. Rétracteur commutable

**Le type le plus courant de rétracteur; il est commutable de RBU à RBA.**

- Il faut **OBLIGATOIREMENT** passer en mode RBA pour les installations face vers l'arrière et face vers l'avant uniquement.



## TYPES DE CEINTURES DE SÉCURITÉ DU VÉHICULE

- Laissez en mode RBU pour l'utilisation en mode siège d'appoint uniquement.

## COMMENT FAIRE PASSER VOTRE RÉTRACTEUR COMMUTABLE DU MODE RBU AU MODE RBA

1. Placez la languette d'attache dans le passage de ceinture adéquat. Assurez-vous que la sangle est à plat et non tordue.
2. Enclenchez la languette d'attache dans la boucle du véhicule.
3. Localisez le rétracteur, tirez doucement la ceinture de sécurité hors du rétracteur, puis laissez remonter lentement la sangle dans le rétracteur jusqu'à ce qu'elle s'arrête.



**IMPORTANT:** Vous entendrez un déclic. C'est ainsi que vous savez que vous avez bloqué le rétracteur.

## TYPES DE CEINTURES DE SÉCURITÉ DU VÉHICULE

### 4. Sans rétracteur

Certains véhicules plus anciens ne sont pas équipés d'un rétracteur pour ranger l'excédent de sangle de la ceinture de sécurité, ce qui laisse l'excédent de sangle visible.

***Les ceintures sous-abdominales sans rétracteur sont toujours munies d'une languette d'attache qui fournit la fonction de blocage nécessaire pour fixer correctement votre siège d'auto.***

*Consultez le manuel du propriétaire de votre véhicule pour obtenir des instructions particulières sur le type de système de ceinture de sécurité dont votre véhicule est équipé.*

## LATCH/DUA

### QU'EST-CE LE LATCH/DUA?

La plupart des véhicules fabriqués après le 1er septembre 2002 sont équipés de prises :



**US: LATCH** (Ancrages inférieurs et sangles pour siège d'auto pour enfant)

**Canada: DUA** (dispositif universel d'ancrages d'attaches inférieurs)

Vérifiez le livret d'instructions du véhicule pour déterminer les positions de sièges compatibles avec l'ancrage LATCH/DUA inférieur. Les manuels de certains véhicules utilisent plutôt le terme « ISOFIX »; le LATCH/DUA peut également être utilisé dans les ensembles de sièges de véhicules qui sont équipés d'ISOFIX. Recherchez le symbole LATCH/DUA visible dans le repli du siège arrière.

**MISE EN GARDE : NE PAS utiliser let sangle LATCH/DUA pour fixer ce siège d'auto pour enfant face à l'arrière afin de retenir un enfant de plus de 15.8 kg (35 lb), ou face à l'avant afin de retenir un enfant de plus de 18 kg (40 lb).**

**NE PAS installer en utilisant les attaches inférieures d'ancrage et la ceinture de sécurité du véhicule en même temps.**

## ANCRAGE SUPÉRIEUR

Utilisez **TOUJOURS** la sangle supérieure lorsqu'elle est disponible.

Un ancrage supérieur est conçu pour réduire le mouvement d'un dispositif de retenue pour enfant orienté vers l'avant en cas de collision.

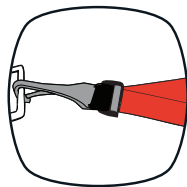

Les points d'ancrage d'attache supérieur se trouvent à de nombreux endroits dans le véhicule. Certains des endroits usuels sont présentés ici. Veuillez consulter le manuel du propriétaire de votre véhicule pour connaître les emplacements exacts, les exigences et les points d'identification des ancrages.

**AVERTISSEMENT:** La sangle d'extension de fixation supérieure orientée vers l'arrière doit être utilisée **UNIQUEMENT** dans les installations orientées vers l'arrière. La sangle d'extension d'attache supérieure n'est pas incluse avec ce siège et peut être achetée en ligne sur [diono.com](http://diono.com).

1. Localisez le rail du siège du véhicule qui est boulonné directement au châssis du véhicule.
2. Enroulez la sangle de connexion autour du rail et enflez l'anneau métallique en « D » dans la boucle à l'extrémité de la sangle de connexion. Tirez sur la sangle pour former un nœud.

## ANCRAGE SUPÉRIEUR

- Maintenant, utilisez l'anneau métallique en « D » comme point d'ancrage pour le crochet métallique de la sangle supérieure.

**Après avoir retiré le mou de la sangle supérieure, rangez toute sangle en excès afin qu'elle ne devienne pas un danger pour la sécurité.**

### REAR-FACING TOP TETHER INSTALLATION

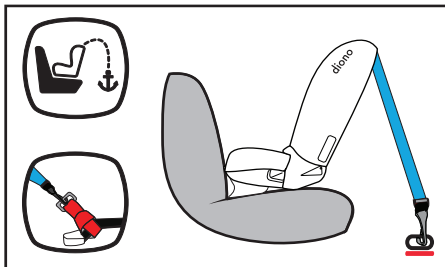

### FORWARD-FACING TOP TETHER INSTALLATION

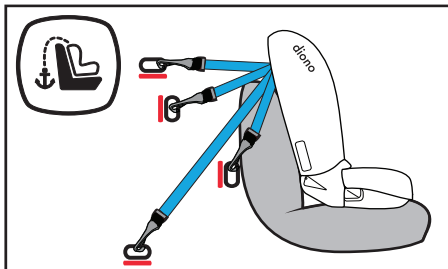

# PREMIÈRE CONFIGURATION

## A. DÉPLIAGE DU SIÈGE D'AUTO

1. Placez le siège d'auto sur le dos sur une surface plane et détachez la sangle de transport rouge du fond. Assurez-vous que le dispositif de réglage du harnais bouge librement et n'est pas bloqué au fond du siège. Vérifiez le fond du siège et assurez-vous qu'il est dégagé de toute obstruction.

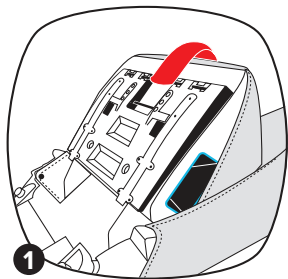

2. Faites pivoter le bas en l'ouvrant jusqu'à ce que vous entendiez un déclic. Cela confirme que le siège d'auto est verrouillé pour son utilisation.

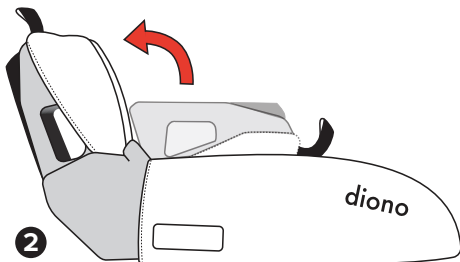

## PREMIÈRE CONFIGURATION

3. Tirez les sangles de serrage du harnais jusqu'à ce que ce dernier commence à se serrer. S'il ne se serre pas aisément, vérifiez que la ceinture à l'arrière du siège n'est pas coincée.

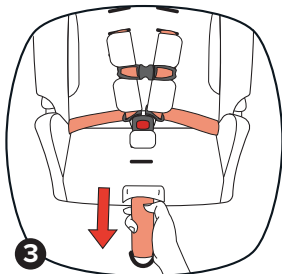

4. Fixez les deux panneaux latéraux en tissu.

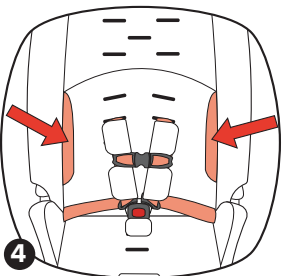

5. Passez la sangle rouge dans la fente centrale entre les fentes supérieures du harnais.

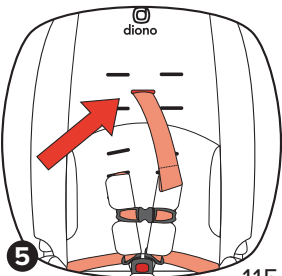

**IMPORTANT! :** Avant d'attacher votre enfant, assurez-vous que le siège d'auto est verrouillé en position ouverte. Si ce n'est pas le cas, répétez les instructions à partir de la première étape.

# PREMIÈRE CONFIGURATION

**IMPORTANT!** *Installez le harnais avant d'installer le siège d'auto dans le véhicule.*

## B. EMBLACEMENT DE LA SANGLE DU HARNAIS

**Face à l'arrière :** Les sangles du harnais **DOIVENT** être au niveau ou juste en dessous des épaules de l'enfant. Le haut de la tête doit être à 3.8 cm (1.5 in) sous le haut de la coque du siège d'auto.

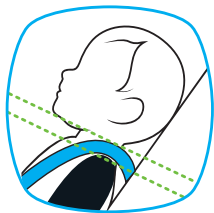

**Face à l'avant :** Les sangles du harnais **DOIVENT** être au-dessus des épaules de l'enfant. Le haut des oreilles de l'enfant **DOIT** être sous le haut de la coque du siège d'auto.





# PREMIÈRE CONFIGURATION

## C. EMBLACEMENT DE LA FENTE D LA BOUCLE

**Face à l'arrière :** N'importe laquelle des trois positions de boucle est acceptable, tant que le harnais est bien ajusté sur les épaules de l'enfant et que l'enfant n'est pas assis directement sur la boucle centrale.

### Face à l'avant :

- **10-13,6 kg (22-30 lb)** doivent utiliser **UNIQUEMENT** la fente de la boucle du milieu!
- Au-dessus de **13.6 kg (30 lb)**, vous devez utiliser **UNIQUEMENT** la fente de boucle la plus en avant!

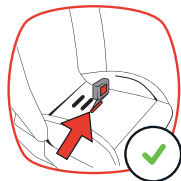
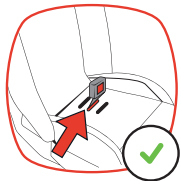

# PREMIÈRE CONFIGURATION

## D. CHANGEMENT DE POSITION DU HARNAIS

1. Détachez le clip de poitrine et la boucle du harnais.
2. Pour desserrer le harnais, appuyez sur le levier argenté et tirez les bretelles vers l'avant.
3. Détachez les sangles du harnais de la plaque métallique à l'arrière du siège.
4. Tirez chaque harnais vers l'avant du siège.
5. Replacez chaque harnais dans la fente correcte déterminée. Poussez ensuite vers l'arrière du siège en prenant soin de maintenir chaque sangle du harnais à plat.
6. Refixez les sangles du harnais à la plaque métallique. Assurez-vous de fixer d'abord la sangle gauche sur le crochet métallique, puis fixez la deuxième sangle sur le crochet métallique.

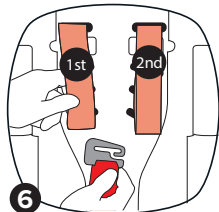
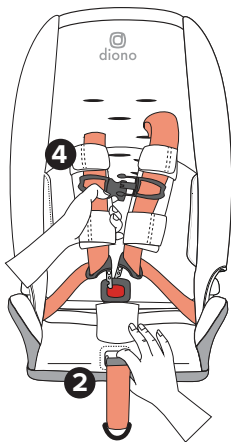

# PREMIÈRE CONFIGURATION

## E. CHANGEMENT DE FENTE DE SANGLE DE BOUCLE

### Retrait de la sangle de boucle

1. Regardez à travers le passage de ceinture pour une installation face vers l'arrière pour mieux voir le dispositif de retenue métallique de la sangle de boucle.

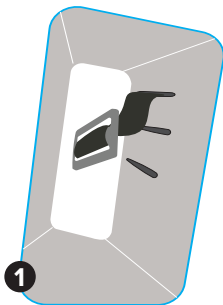

2. Pour desserrer la sangle, repérez la boucle et poussez la sangle de boucle dans le fond de la base du siège d'auto.

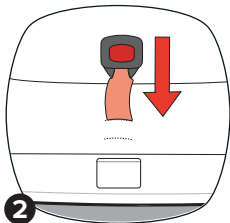

3. Pliez partiellement le siège (voir p. 160).

4. Passez la main dans le fond du siège. Vous sentirez le dispositif de retenue métallique de la sangle de boucle.

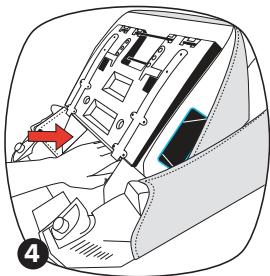

## PREMIÈRE CONFIGURATION

5. Faites tourner le dispositif de retenue métallique à la verticale et insérez-le dans la coquille et le coussinet. Depuis le haut du siège d'auto, retirez la sangle de boucle en tirant dessus.

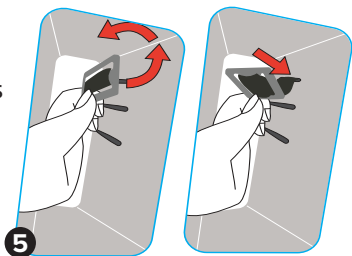

### Insertion de la sangle de boucle

1. Repérez la fente de boucle appropriée.
2. Assurez-vous que le bouton de déverrouillage rouge est orienté vers l'avant du siège d'auto et que la sangle de boucle n'est pas tordue.
3. Tenez le dispositif de retenue métallique verticalement et poussez-le fermement à travers la fente appropriée et jusqu'au fond du siège.
4. Tirez sur la sangle de boucle pour vérifier qu'elle est bien fixée.

# PREMIÈRE CONFIGURATION

## F. SERRAGE DU HARNAIS

***Avant d'installer le siège d'auto dans votre véhicule, suivez ces étapes pour mettre en place le harnais.***

1. Pour desserrer le harnais, appuyez sur le déclencheur de harnais argenté et tirez les bretelles vers l'avant.
2. Détachez la pince de poitrine et la boucle de harnais, et déplacez les sangles du harnais sur les côtés.
3. Placez correctement l'enfant bien assis tout au fond du siège d'auto en le tenant bien droit.
4. Placez les sangles du harnais autour de l'enfant et fixez la boucle en plaçant le coussinet de harnais entre la boucle et l'enfant. Tirez doucement sur la sangle du harnais pour vous assurer que les sangles sont bien bouclées.

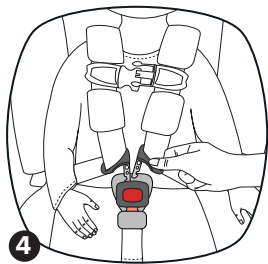
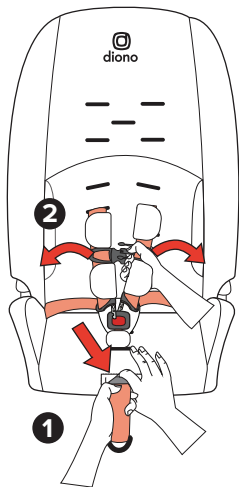

## PREMIÈRE CONFIGURATION

5. Tirez délicatement les sangles du harnais vers le haut pour que la partie abdominale du harnais soit bien ajustée sur le corps et au niveau des hanches de l'enfant.
6. Tirez lentement la sangle de réglage du harnais vers le bas (installation face vers l'avant) ou vers le haut (installation face vers l'arrière), pour serrer le harnais afin d'obtenir un ajustement confortable et serré autour de l'enfant.

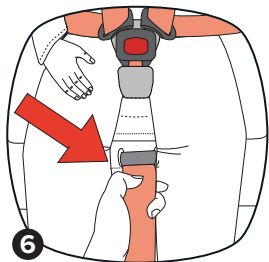

7. Confirmez que le harnais n'est pas tordu et qu'il repose à plat sur la poitrine de l'enfant.
8. Positionnez correctement la pince de poitrine du harnais au niveau des aisselles de l'enfant, puis reliez les deux parties de la pince de poitrine.

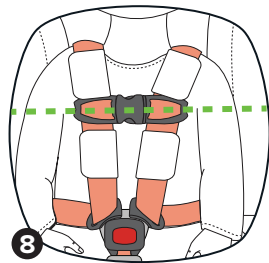

## PREMIÈRE CONFIGURATION

9. Enfin, faites le **TEST DE PINCEMENT**. Avec le pouce et l'index, faites glisser vos doigts le long du harnais au niveau de la clavicule. Si vous pouvez pincer une partie de la sangle du harnais, c'est qu'il faut la resserrer davantage. Si ce n'est pas le cas, vous avez serré la sangle correctement.

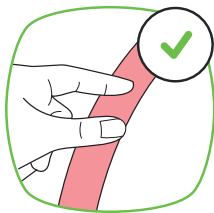

**REMARQUE :** Si des coussinets de harnais sont utilisés, il se peut que vous deviez détacher le coussinet supérieur du harnais pour accéder à la sangle afin de réaliser le test de pincement correctement.

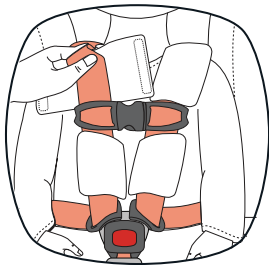

# PREMIÈRE CONFIGURATION

## G. INDICATEUR DE NIVEAU D'INCLINAISON

**À utiliser UNIQUEMENT dans une installation orientée vers l'arrière!**

Utilisez l'indicateur de niveau d'inclinaison sur le siège d'auto pour vous assurer que le siège d'auto est à l'angle approprié pour votre enfant :

**Nourrisson** : Utiliser de 2.3-10 kg.

**Tout-petit** : Utiliser à partir de 18 kg et plus.

**La ligne de niveau doit se situer dans la PLAGE DE POIDS INDIQUÉE.**

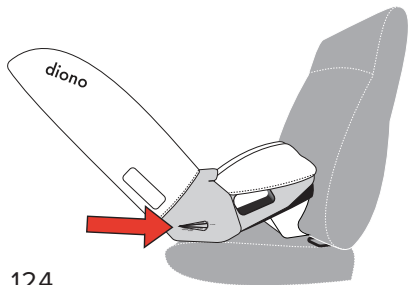
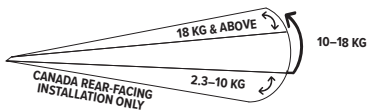



## ORIENTÉ VERS L'ARRIÈRE

### FACE À L'ARRIÈRE

Instructions D'installation

1.8–22.7 kg (4–50 lb)

46–112 cm (18–44 in)

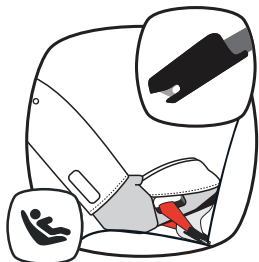

Sangle **LATCH/DUA**

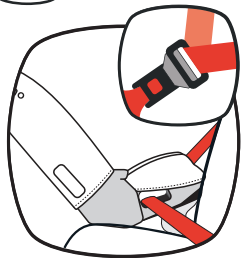

**Ceinture sous-abdominale et diagonale** du véhicule



**Ceinture sous-abdominale** du véhicule

## ORIENTÉ VERS L'ARRIÈRE

**Pour les nourrissons qui pèsent moins de 10 kg (22 lb) et ont moins d'un an, vous DEVEZ utiliser ce siège d'auto face vers l'arrière.**

- La base pour installation face vers l'arrière **DOIT** être fixée au siège d'auto.
- Fixez solidement le siège d'auto dans votre véhicule. Lorsque vous vérifiez l'installation de la ceinture face vers l'arrière, le siège d'auto ne doit pas se déplacer de plus de 2.5 cm (1 in) d'un côté à l'autre ou d'avant en arrière. Si vous utilisez uniquement une ceinture sous-abdominale, consultez le manuel du propriétaire de votre véhicule pour obtenir des conseils d'installation.
- Les sangles du harnais **DOIVENT** se trouver au niveau ou juste en dessous du haut des épaules de votre enfant. Placez la pince de poitrine au niveau de l'aisselle.
- **N'utilisez** pas le bas réglable en mode dos à la route.

## ORIENTÉ VERS L'ARRIÈRE

L'American Academy of Pediatrics (AAP), la NHTSA, Transport Canada et Diono recommandent que les enfants soient orientés vers l'arrière jusqu'à l'âge de deux ans ou qu'ils atteignent la hauteur ou le poids maximal de leur siège d'auto. Ce siège auto peut rester orienté vers l'arrière jusqu'à 22.7 kg (50 lb) ou 112 cm (44 in) de haut.

**Le dos à la route est la position la plus sûre pour votre enfant.** Même si les règlements de votre province, territoire ou état vous autorisent à vous déplacer vers un siège orienté vers l'avant, votre enfant doit continuer à utiliser des sièges orientés vers l'arrière aussi longtemps que possible.

## ORIENTÉ VERS L'ARRIÈRE

### BASE AMOVIBLE ORIENTÉE VERS L'ARRIÈRE

Utilisez **UNIQUEMENT** la base orientée vers l'arrière pour les installations orientées vers l'arrière.

1. Vérifiez que le siège auto est verrouillé dans sa position dépliée.
2. Alignez les flèches situées sur la base orientée vers l'arrière et le bas du siège. Insérez ensuite les crochets dans les fentes alignées et faites pivoter la base.
3. Faites glisser le clip de la base orientée vers l'arrière dans la fente située au bas du siège d'auto pour verrouiller la base orientée vers l'arrière en place.
4. **Confirmez que la base est verrouillée et ne bouge pas.**

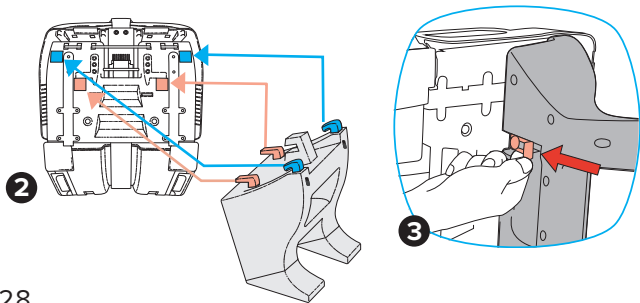

## ORIENTÉ VERS L'ARRIÈRE

### JONCTION DOSSIER-COUSSIN

#### Jonction Dossier-Coussin Non Élevée

Placez le siège d'auto sur le siège du véhicule en vous assurant que les pieds de la base pour installation face vers l'arrière sont bien insérés dans la jonction dossier-coussin du siège et à plat sur le fond du siège du véhicule. L'avant du siège d'auto doit également toucher le dossier du siège du véhicule.

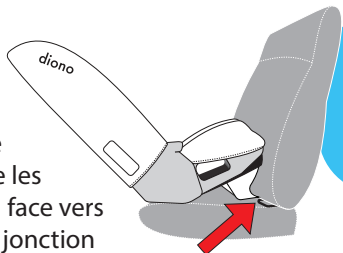

#### Jonction Dossier-Coussin Élevée

Pour les véhicules avec jonction dossier-coussin élevée, assurez-vous que les pieds de la base pour installation face vers l'arrière sont à plat sur le fond du siège du véhicule. Dans le cas d'une jonction dossier-coussin élevée, il est acceptable que l'avant du siège d'auto ne touche pas le dossier du siège du véhicule.

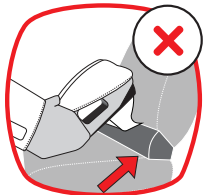

**Ne poussez pas les pieds de la base pour installation face vers l'arrière dans la jonction dossier-coussin élevée, car cela modifierait l'angle d'inclinaison.**

## ORIENTÉ VERS L'ARRIÈRE

INSTALLER EN UTILISANT :



LATCH/DUA

2.3–15.8 kg (5–35 lb)

**NE PAS** installer en suivant cette méthode pour un enfant de plus de 15.8 kg (35 lb). Réinstallez le siège d'auto pour enfant à l'aide de la ceinture du véhicule pour un enfant de 15.8 kg-22.7 kg (35 lb-50 lb).

1. Installez la base détachable pour installation face vers l'arrière (*voir p. 128*).
2. Retirez la sangle d'ajustement du LATCH/DUA du logement au dos du siège. Tirez sur les languettes rouges de déverrouillage du système LATCH/DUA pour les retirer.

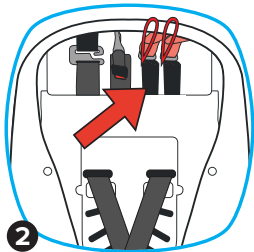

## ORIENTÉ VERS L'ARRIÈRE

3. Déployez la sangle d'ajustement du LATCH/DUA. Pour faciliter l'installation, étirez la sangle du LATCH/DUA à sa longueur maximale en appuyant sur le bouton gris et en tirant sur la sangle.

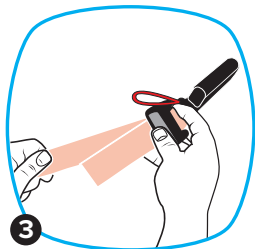

4. Placez le siège d'auto face vers l'arrière sur le siège arrière du véhicule avec la base amovible pour installation face vers l'arrière installés. Centrez le siège d'auto entre les ancrages LATCH/DUA du véhicule. L'ensemble du siège doit reposer à plat sur le siège du véhicule, sans surplomb.

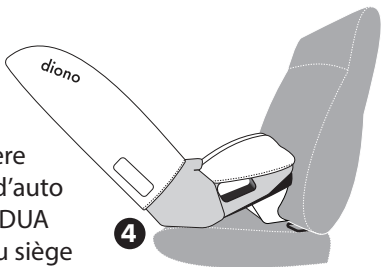

5. **Faites glisser la sangle LATCH/DUA à travers le chemin de ceinture orienté vers l'arrière et de l'autre côté.** La sangle LATCH doit reposer à plat et ne pas être tordue. Les boucles de déverrouillage rouges sur

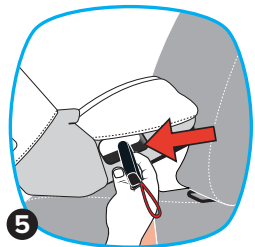

## ORIENTÉ VERS L'ARRIÈRE

les connecteurs doivent être orientés vers le haut et le mécanisme de serrage doit se trouver du côté gauche du siège de l'enfant.

- Fixez les connecteurs du LATCH/DUA aux ancrages du LATCH/DUA du véhicule et portez attention au déclic qui confirme l'enclenchement.
- Serrez la sangle d'ajustement du LATCH/DUA. D'une main, appuyez fermement au centre du siège d'auto tout en serrant la sangle du LATCH/DUA de l'autre main. Vous devrez peut-être resserrer davantage en tirant vers le haut, dans l'axe de la sangle, comme indiqué.
- Testez la fixation. Saisissez le siège au niveau du passage de la ceinture face vers l'arrière. Essayez de déplacer le siège

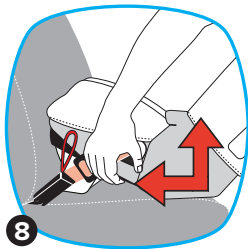
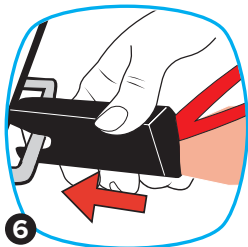



## ORIENTÉ VERS L'ARRIÈRE

d'auto d'un côté à l'autre et d'avant en arrière avec la force d'une poignée de main ferme. Si le siège se déplace de moins de 2.5 cm (1 in), il est assez serré. Ne pas tester en saisissant le dessus ou le dos du siège d'auto. Vérifiez uniquement en saisissant l'ouverture du passage de la ceinture face vers l'arrière.

9. Pour retirer la sangle d'ajustement du LATCH/DUA du véhicule, tirez sur les sangles de dégagement rouges des connecteurs LATCH/DUA et retirez-les des points d'ancrage.

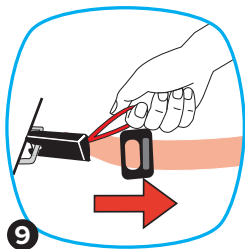

## ORIENTÉ VERS L'ARRIÈRE

INSTALLER EN UTILISANT :



**Ceinture sous-abdominale/  
épaulière** du véhicule  
**2.3–22.7 kg (5–50 lb)**

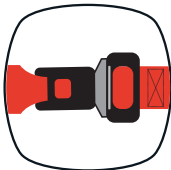

**Ceinture sous-abdominale**  
du véhicule  
**2.3–22.7 kg (5–50 lb)**

- 1. Installez la base détachable pour installation face vers l'arrière (voir p. 128).**
- 2. Placez le siège d'auto face vers l'arrière sur le siège arrière du véhicule. Centrez le siège d'auto entre les points d'ancrage LATCH/DUA du véhicule. La base pour installation face vers l'arrière doit être à plat sur le siège du véhicule et l'avant du siège d'auto doit toucher le dossier du siège du véhicule.**

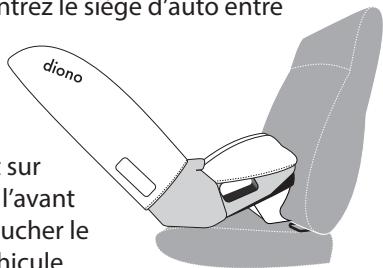

## ORIENTÉ VERS L'ARRIÈRE

1. Faites glisser la ceinture de sécurité du véhicule dans le passage de la ceinture pour installation face vers l'arrière afin de la faire sortir de l'autre côté. Bouclez-la. Vérifiez que la ceinture de sécurité est à plat et non tordue.

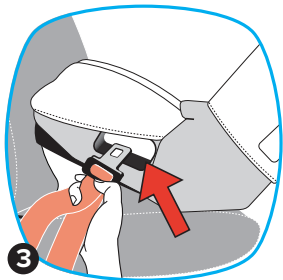

2. **Serrez la sangle de la ceinture,**

### A. CEINTURE SOUS-ABDOMINALE ET DIAGONALE

**Passez la ceinture de sécurité du véhicule en mode RBA (voir p. 109).**

Une fois le rétracteur bloqué, appuyez fermement au centre du siège tout en tirant sur la ceinture diagonale la plus proche de la boucle. Maintenez la tension sur la ceinture diagonale tout en ramenant le mou dans le rétracteur.



## ORIENTÉ VERS L'ARRIÈRE

OU

### B. CEINTURE SOUS-ABDOMINALE

Pour serrer, appuyez fermement au centre du siège d'auto d'une main tout en serrant la sangle de la ceinture abdominale de l'autre main. Vous devrez peut-être resserrer davantage en tirant dans l'axe de la sangle, comme indiqué.

5. **Testez la fixation.** Saisissez le siège au niveau du passage de la ceinture face vers l'arrière. Essayez de déplacer le siège d'auto d'un côté à l'autre et d'avant en arrière avec la force d'une poignée de main ferme. Si le siège se déplace de moins de 2.5 cm (1 in), il est assez serré.

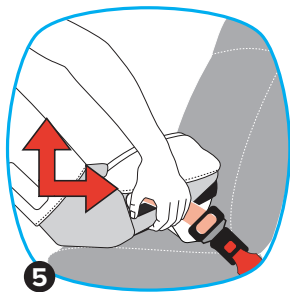

**NE PAS tester en saisissant le dessus ou le dos du siège d'auto. Vérifiez uniquement en saisissant l'ouverture du passage de la ceinture face vers l'arrière.**

## ORIENTÉ VERS L'AVANT

### FACE À L'AVANT

Instructions D'installation

10–29.5 kg (22–65 lb)

76–145 cm (30–57 in)

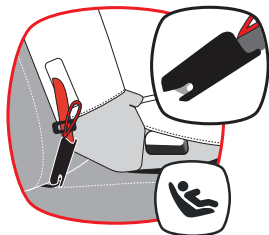

Sangle **LATCH/DUA**

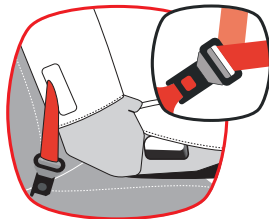

**Ceinture sous-abdominale/  
épauière** du véhicule

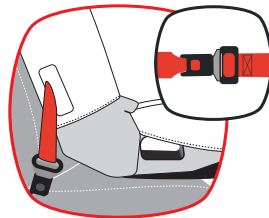

**Ceinture sous-abdominale**  
du véhicule

## ORIENTÉ VERS L'AVANT

L'American Academy of Pediatrics (AAP), la NHTSA, Transport Canada et Diono **RECOMMANDENT** de laisser face vers l'arrière les sièges d'auto pour enfant jusqu'à ce que l'enfant atteigne la taille ou le poids maximums recommandés pour cette orientation. Ce siège d'auto pour enfant peut rester face vers l'arrière tant que l'enfant pèse moins de 22.7 kg (50 lb).

- Lorsque vous vérifiez l'installation de la ceinture face vers l'avant, le siège d'auto ne doit pas se déplacer de plus de 2.5 cm (1 in) d'un côté à l'autre ou d'avant en arrière. Si vous utilisez uniquement une ceinture sous-abdominale, consultez le manuel du propriétaire de votre véhicule pour obtenir des conseils d'installation.
- Les sangles du harnais **DOIVENT** se trouver au-dessus du haut des épaules de votre enfant. Placez la pince de poitrine au niveau de l'aisselle.
- En mode face vers l'avant, le haut du siège d'auto doit être soutenu soit par l'appuie-tête du véhicule, soit par le dossier du siège.
- Un espace entre le siège d'auto et le dossier du siège du véhicule est acceptable tant que le haut est soutenu et que le bas est à plat sur le siège du véhicule.

## ORIENTÉ VERS L'AVANT

### SECTION INFÉRIEURE RÉGLABLE

**AVERTISSEMENT!** Utiliser la section inférieure réglable seulement pour installer le siège d'auto pour enfant face à l'avant. **NE PAS** l'utiliser lorsque le siège est installé face vers l'arrière. **NE PAS** l'utiliser lorsqu'en mode siège d'appoint.

**IMPORTANT:** Si l'enfant pèse **PLUS DE 11.3 kg (25 lb)**, abaissez la section inférieure réglable.

1. Soulevez la barre inférieure et tirez la barre supérieure vers la base de la coquille pour la dégager.
2. Tirez la barre vers soi afin de déployer la section inférieure réglable. Assurez-vous d'entendre un déclic net confirmant que la section inférieure du siège est verrouillée en place.

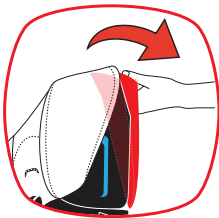
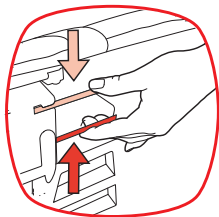

***Pour replier la section inférieure réglable, tirez la barre inférieure vers le haut tout en tenant fermement la barre supérieure, puis poussez la section inférieure du siège dans la base de la coquille.***

## ORIENTÉ VERS L'AVANT

### SAFESTOP™

La boucle SafeStop est destinée à être utilisée **UNIQUEMENT** dans des installations face vers l'avant avec des enfants pesant 10 kg-18 kg (22 lb-40 lb).

**NE PAS** l'utiliser lorsque le siège est installé face vers l'arrière. **NE PAS** l'utiliser lorsqu'en mode siège d'appoint. **IMPORTANT** : La boucle SafeStop devra être retirée lorsque l'enfant atteint 18 kg (40 lb).

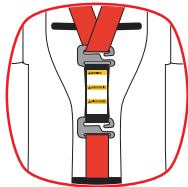

1. **Localiser l'arrêt de sécurité.**
2. **Retirez les sangles du harnais de la plaque métallique.** Détachez le harnais de la plaque métallique située à l'arrière du siège. Une fois détachées, enflez les deux sangles du harnais sur le crochet métallique du SafeStop. Accrochez d'abord le côté gauche du harnais, puis le côté droit.
3. **Faites passer le bas du SafeStop sur le crochet de harnais.** Vérifiez pour assurer une bonne prise sur le crochet métallique. Assurez-vous que les sangles du harnais ne sont pas tordues et ne sont pas obstruées.



## ORIENTÉ VERS L'AVANT

### GUIDAGE DE PORTE-À-FAUX 80/20

1. Placez le siège d'auto en position face vers l'avant sur le coussin du siège du véhicule.
2. Pour suivre la ligne de guidage de surplomb 80/20, assurez-vous que pas plus de 20 % de la base du siège auto ne dépasse du bord avant du coussin du siège du véhicule.

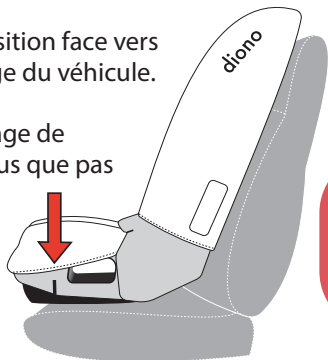

**Si votre siège auto dépasse la ligne de guidage en porte-à-faux, réglez le siège auto pour suivre les indications.**



## ORIENTÉ VERS L'AVANT

### INSTALLER EN UTILISANT :



**LATCH/DUA**  
**10–18 kg (22–40 lb)**

**NE PAS** installer en suivant cette méthode pour un enfant de plus de 18 kg (40 lb). Réinstallez le siège à l'aide de la ceinture sous-abdominale et diagonale du véhicule pour un enfant de 18-29.5 kg (40-65 lb).

1. Retirez la sangle d'ajustement du LATCH/DUA du logement au dos du siège. Utilisez le dispositif de dégagement du LATCH/DUA sur les connecteurs du LATCH/DUA pour les retirer.

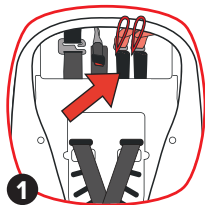

2. Déployez la sangle d'ajustement du LATCH/DUA. Pour faciliter l'installation, étirez la sangle du LATCH/DUA à sa longueur maximale en appuyant sur le bouton gris et en tirant sur la sangle.

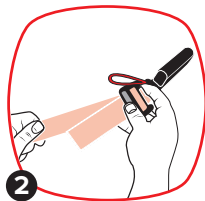

## ORIENTÉ VERS L'AVANT

3. **Décrochez et retirez la sangle d'ancrage supérieur du rangement** situé à l'arrière du siège.

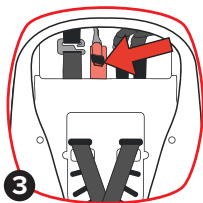

4. **Insérez les connecteurs LATCH/DUA dans le chemin de ceinture orienté vers l'avant.** Les connecteurs LATCH/DUA sont plus faciles à faire passer en ouvrant les panneaux latéraux et en les acheminant derrière le couvercle. Les boucles de déverrouillage rouges sur les connecteurs doivent être orientées vers le haut et le mécanisme de serrage doit se trouver du côté droit du siège de l'enfant.

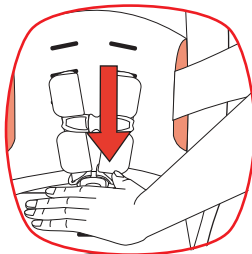
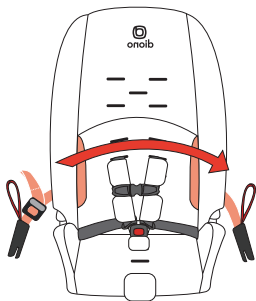
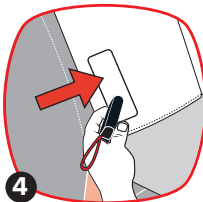

## ORIENTÉ VERS L'AVANT

5. **Placez le siège d'auto face vers l'avant sur le siège arrière du véhicule.** Centrez le siège d'auto entre les ancrages du LATCH/DUA du véhicule. L'ensemble du siège doit reposer à plat sur le siège du véhicule. En cas de surplomb, reportez-vous à la page 141.

6. Attachez la sangle d'ancrage supérieur sans la serrer. Ne serrez pas. Consultez le manuel du propriétaire de votre véhicule pour connaître les points d'ancrage supérieur.

7. **Fixez les connecteurs du LATCH/DUA aux ancrages du LATCH/DUA du véhicule et écoutez le déclic qui confirme l'enclenchement.** La sangle du LATCH/DUA doit être à plat et ne pas être tordue.

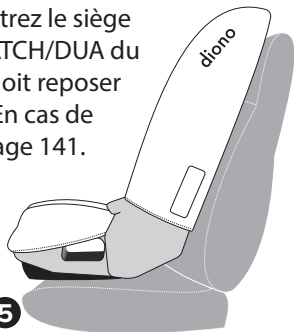

## ORIENTÉ VERS L'AVANT

8. Serrez la sangle d'ajustement du LATCH/DUA. Appuyez fermement au centre du siège d'auto tout en serrant la sangle du LATCH/DUA. Serrez en tirant la sangle d'ajustement à travers l'ouverture du couvre-siège.



9. Testez la fixation. Saisissez le siège au niveau du passage de la ceinture face vers l'avant. Essayez de déplacer le siège d'auto d'un côté à l'autre et d'avant en arrière avec la force d'une poignée de main ferme. Si le siège se déplace de moins de 2.5 cm (1 in), il est assez serré. **NE PAS tester en saisissant le dessus ou le dos du siège d'auto. Vérifiez uniquement en saisissant l'ouverture du passage de la ceinture face vers l'avant.**



## ORIENTÉ VERS L'AVANT

10. Serrez la sangle d'ancrage supérieur pour éliminer le mou. Il ne doit pas y avoir de tension supplémentaire sur l'ancrage supérieur. Ne poussez pas sur le dossier du siège d'auto pendant le serrage. Si vous comprimez le siège d'auto dans le siège du véhicule, la sangle d'ancrage supérieur risque d'être trop serrée. **Stockez l'excédent de sangle afin qu'il ne devienne pas un danger pour la sécurité.**

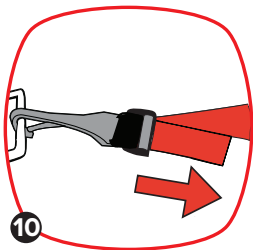

11. Pour retirer la sangle d'ajustement du LATCH/DUA du véhicule, tirez sur les sangles de dégagement rouges des connecteurs LATCH/DUA et retirez-les des points d'ancrage.

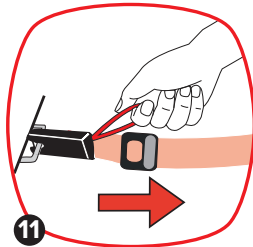

12. Pour desserrer ou retirer la sangle d'ancrage supérieur, poussez sur le bouton gris pour la desserrer, puis déclipsez l'ancrage supérieur.

## ORIENTÉ VERS L'AVANT

### INSTALLER EN UTILISANT :



**Ceinture Sous-Abdominale/  
Épaulière Du Véhicule**  
**10–29.5 kg (22–65 lb)**



**Ceinture Sous-Abdominale  
du véhicule**  
**10–29.5 kg (22–65 lb)**

1. Décrochez et retirez la sangle d'ancrage supérieur du rangement situé à l'arrière du siège.
2. Placez le siège d'auto face vers l'avant sur le siège arrière du véhicule. La base du siège devrait reposer le plus à plat possible sur le siège du véhicule. En cas de surplomb, reportez-vous à la page 141.

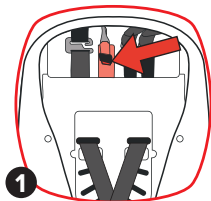

## ORIENTÉ VERS L'AVANT

3. Attachez la sangle d'ancrage supérieur sans la serrer. Ne serrez pas. Consultez le manuel du propriétaire de votre véhicule pour connaître l'emplacement spécifique.
4. **Détachez les panneaux latéraux en tissu et passez la main derrière le couvre-siège pour accéder facilement au passage de la ceinture.**
5. **Faites glisser la ceinture de sécurité du véhicule dans le passage de la ceinture pour installation vers l'avant afin de la faire sortir de l'autre côté. Bouclez-la.** La ceinture de sécurité doit être aussi à plat que possible et ne doit pas être tordue.

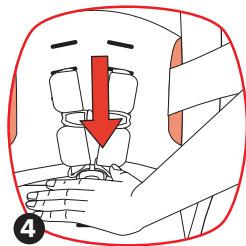
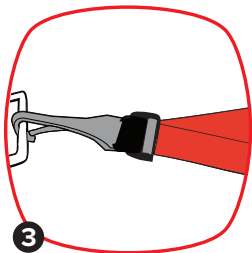



## ORIENTÉ VERS L'AVANT

### 6. Serrez la sangle de la ceinture,

#### A. CEINTURE SOUS-ABDOMINALE ET DIAGONALE

Passez la ceinture de sécurité du véhicule en mode RBA (*voir p. 109*). Une fois le rétracteur bloqué, appuyez fermement au centre du siège tout en tirant sur la ceinture diagonale la plus proche de la boucle. Maintenez la tension sur la ceinture diagonale tout en ramenant le mou dans le rétracteur.



OU

#### B. CEINTURE SOUS-ABDOMINALE

Pour serrer, appuyez fermement au centre du siège d'auto d'une main tout en serrant la sangle de la ceinture abdominale de l'autre main. Vous devrez peut-être resserrer davantage en tirant dans l'axe de la sangle, comme indiqué.

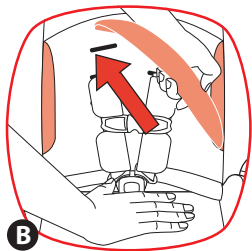

## ORIENTÉ VERS L'AVANT

7. Serrez la sangle d'ancrage supérieur pour éliminer le mou. Il ne doit pas y avoir de tension supplémentaire sur l'ancrage supérieur. Ne poussez pas sur le dossier du siège d'auto pendant le serrage. Si vous comprimez le siège d'auto dans le siège du véhicule, la sangle d'ancrage supérieur risque d'être trop serrée. **Stockez l'excédent de sangle afin qu'il ne devienne pas un danger pour la sécurité.**

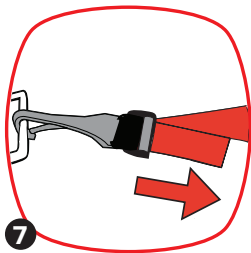

8. **Testez la fixation. Saisissez le siège au niveau du passage de la ceinture face vers l'avant.** Essayez de déplacer le siège d'auto d'un côté à l'autre et d'avant en arrière avec la force d'une poignée de main ferme. Si le siège se déplace de moins de 2.5 cm (1 in), il est assez serré. **NE PAS tester en saisissant le dessus ou le dos du siège d'auto. Vérifiez uniquement en saisissant l'ouverture du passage de la ceinture face vers l'avant.**



# REMARQUES

# SIÈGE D'APPOINT

## SIÈGE D'APPOINT'

Instructions D'installation

**18–54 kg (40–120 lb)**

**101-145 cm (40-57 in)**

**ATTENTION!** utilisez **UNIQUEMENT** le système de ceinture sous-abdominale et épaulière du véhicule pour attacher l'enfant dans le siège d'appoint.

- **NE PAS** utiliser une ceinture sous-abdominale seulement!
- **NE PAS** utiliser avec la base détachable.
- **NE PAS** utiliser avec le fond réglable abaissé.
- **NE PAS** utiliser si les épaules de l'enfant ne sont pas au niveau ou au-dessus de la 4e fente du harnais.

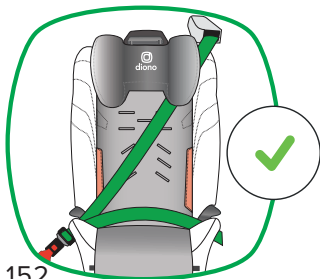

## SIÈGE D'APPOINT

Fixez **TOUJOURS** le dispositif de retenue pour enfant lorsqu'il est inoccupé à l'aide de la ceinture sous-abdominale/épaulière du véhicule ou des connecteurs LATCH/UAS. Cela pourrait blesser les autres occupants en cas d'arrêt brusque ou de collision.

### INSTALLATION DU MODE BOOSTER

1. Retirez le harnais à 5 points (voir page 156).
2. Placez le siège d'auto face à la route sur le siège arrière du véhicule. L'ensemble du fond du siège doit reposer aussi à plat que possible sur le siège du véhicule. Si le porte-à-faux est présent, reportez-vous à la page 55.
3. Placez l'enfant dans le siège d'auto avec son dos à plat contre le dossier du siège.

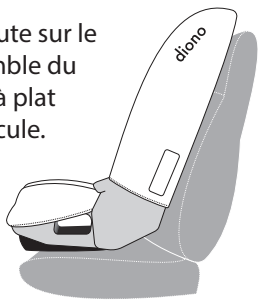

## SIÈGE D'APPOINT

4. Faites passer la ceinture épaulière à travers le guide de ceinture supérieur et par-dessus le siège d'appoint.

**IMPORTANT!** Lorsque la ceinture épaulière est acheminée à travers le guide de ceinture supérieur, tirez une partie de la sangle hors de l'enrouleur. Relâchez-le lentement pour vous assurer que la propriété de la ceinture revient dans l'enrouleur. Faites-le entre chaque utilisation.

Si la ceinture ne se rétracte pas correctement, vous devez choisir une autre position assise ou continuer à utiliser le siège en mode harnais si l'enfant est encore within the forward-facing height or weight limits.

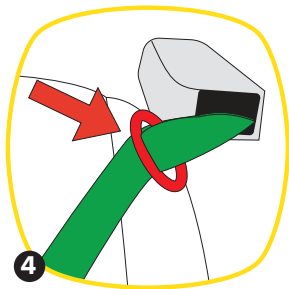

## SIÈGE D'APPOINT

5. Bouclez la ceinture de sécurité du véhicule en vous assurant que la partie sous-abdominale de la ceinture passe sous les deux guides de ceinture inférieurs et repose sur les hanches de votre enfant. **NE PAS** placer la ceinture haut sur le ventre de l'enfant.



Assurez-vous que le baudrier repose sur les épaules de votre enfant, entre le cou et le bord de l'épaule. La ceinture épaulière ne doit PAS flotter au-dessus de l'épaule ou toucher le cou de l'enfant.



Assurez-vous que la ceinture épaulière est sous le guide de ceinture inférieur et le plus près de la boucle.

# RETRAIT DE LA SANGLE DU HARNAIS

**CONSEIL:** Avant le retrait, ayez votre téléphone à portée de main et prenez des photos du processus pour référence future.

1. Retirez les sangles du harnais du crochet métallique à l'arrière du siège.
2. Depuis l'avant du siège, tirez les sangles du harnais à travers et hors des fentes du harnais. Retirez les rembourrages du harnais et le clip de poitrine de chaque côté.
3. À l'aide d'un tournevis standard, localisez les vis sur le panneau d'accès au harnais près des guides de ceinture inférieurs et retirez le panneau de la coque du siège. Retirez les anciennes sangles du harnais de chaque côté du siège.

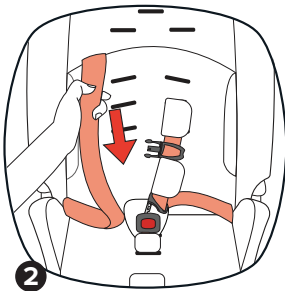
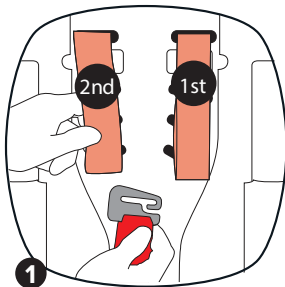



# RETRAIT DE LA SANGLE DU HARNAIS

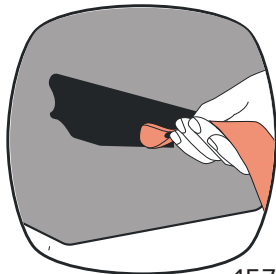
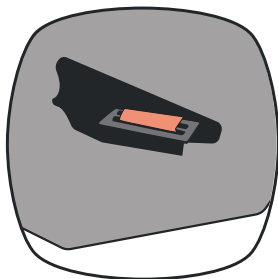
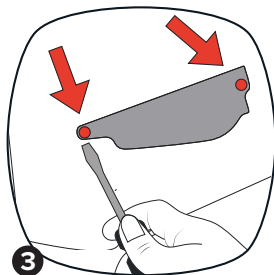
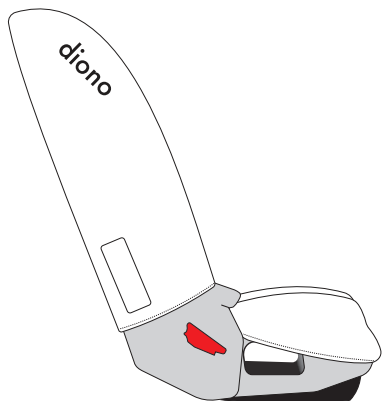

## REPLACEMENT DE LA SANGLE DU HARNAIS

**CONSEIL:** Avant le retrait, ayez votre téléphone à portée de main et prenez des photos du processus pour référence future.

1. Insérez la nouvelle sangle du harnais dans la fente du panneau du harnais et tirez la sangle vers le haut.
2. Une fois que la sangle est tirée vers le haut jusqu'à ce que le dispositif de retenue en métal se trouve comme indiqué, fixez à nouveau et accédez au panneau.

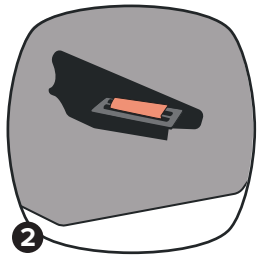
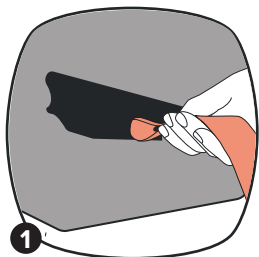

## REPLACEMENT DE LA SANGLE DU HARNAIS

3. Faites glisser les nouvelles sangles du harnais à travers les languettes de la boucle centrale, rattachiez le clip de poitrine et réinstallez les coussinets du harnais. Assurez-vous que les sangles du harnais sont correctement orientées et non tordues.



4. Refixez les sangles du harnais à la plaque métallique. Assurez-vous de fixer d'abord la sangle gauche sur le crochet métallique, puis fixez la deuxième sangle sur le crochet métallique.

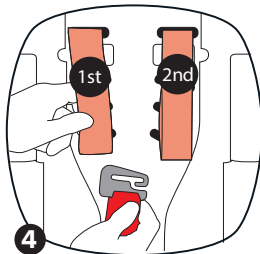

5. Serrez le harnais (*voir page 118*).

## SIÈGE AUTO PLIANT

1. Détachez le harnais et sortez la sangle de transport rouge de derrière le couvre-siège.
2. Détachez les deux panneaux de tissu et ouvrez-les complètement.
3. Réglez les deux côtés extensibles sur leur position intérieure.

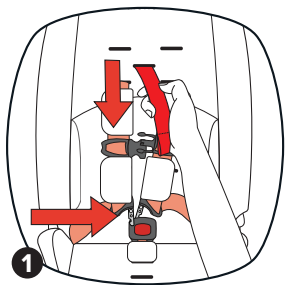

4. Détachez les sangles du harnais, les coussinets et la pince de poitrine.

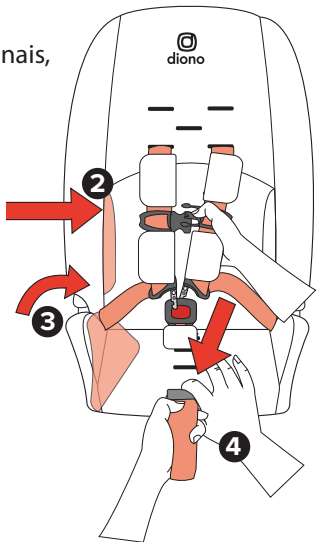

## SIÈGE AUTO PLIANT

5. Appuyez sur le déclencheur de harnais argenté et tirez la sangle de réglage du harnais jusqu'en haut et vers le centre supérieur du siège d'auto.
6. Placez le siège d'auto sur le dos, maintenez la boucle du harnais soulevée vers le haut du siège, puis tirez sur les leviers de libération rouges tout en poussant le siège d'auto vers l'avant.
7. Fixez la sangle de transport rouge sur la première barre métallique au bas du siège.

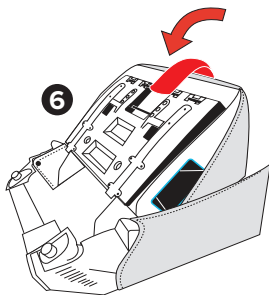
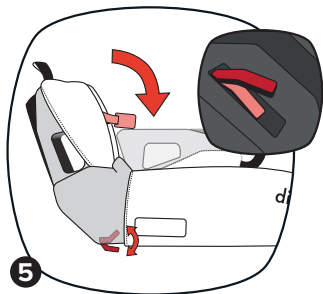

**IMPORTANT:** Assurez-vous que le siège d'auto est correctement fixé par la sangle de transport. Des blessures peuvent survenir en cas de fixation inadéquate.

## RETRAIT DU COUVERTURE

1. Retirer le faisceau (voir p. 70).
2. Détachez les trois languettes supérieures situées à l'arrière de la housse du siège auto.
3. Détachez les quatre boutons-pression du bas du dos de la coque du siège d'auto.
4. Détachez les quatre boutons-pression situés à l'avant de la coque du siège d'auto à côté du guide de ceinture inférieur.
5. Détachez les deux languettes situées au bas de la housse du siège auto.
6. Retirez la housse de la coque du siège auto.

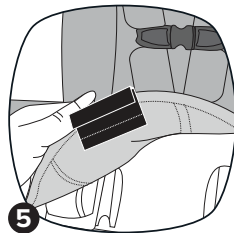
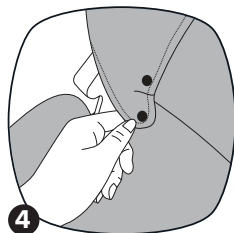
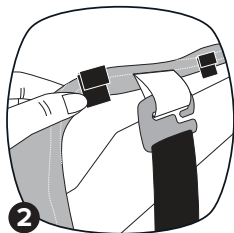

***Pour installer le couvercle, répétez les étapes vers l'arrière à partir de l'étape 5.***

**IMPORTANT!** Retirez la mousse à mémoire de la housse du siège de voiture avant le lavage.

# INSTALLATION D'AÉRONESFS

1. Réglez la boucle de la ceinture de sécurité à sa longueur la plus courte pour vous assurer que la boucle ne se trouve pas dans le trajet de la ceinture et qu'elle est accessible pour être libérée.

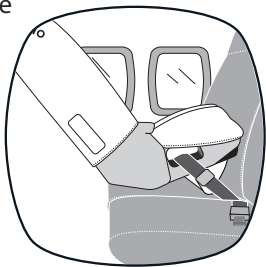

2. Demandez à l'agent de bord un « prolongateur de ceinture de sécurité » et utilisez-le pour régler la longueur de la ceinture.

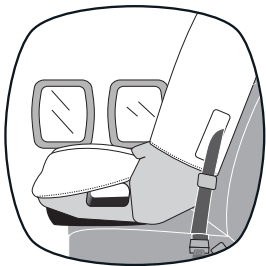

3. Suivez les instructions pour l'installation de la ceinture abdominale pour une installation face vers l'arrière (voir p. 134) et face vers l'avant (voir p. 147).

**CE DISPOSITIF DE RETENUE N'EST PAS CERTIFIÉ POUR UNE UTILISATION DANS UN AVION EN MODE SIÈGE D'APPOINT.** Les sièges d'avion n'ont pas la ceinture diagonale nécessaire pour utiliser ce système de retenue pour enfant.

# CARACTÉRISTIQUES DE CONFORT

## AILES LATÉRALES EXTENSIBLES

Les ailes latérales peuvent être ajustées pour plus de confort. Elles n'ont aucune incidence sur la sécurité du siège d'auto. Il suffit de pousser les ailes latérales vers l'extérieur comme indiqué pour les déployer.

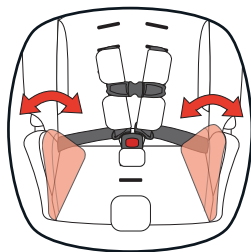



## SOIN ET ENTRETIEN

**NETTOYAGE DES TISSUS:** Housse de siège de voiture, coussin de harnais, coussin de boucle et coussins pour épaules.

**RETIREZ** l'insert en mousse du coussin du siège avant le lavage. **NE PAS** lavage du mousse.

Lavage à la machine en eau froide au cycle délicat avec un détergent doux. Séchage à plat et à l'abri des rayons du soleil, avant d'utiliser de nouveau ou de ranger.

**NE PAS** utiliser d'eau de Javel, de fer, ou nettoyer à sec.



**NETTOYAGE DU HARNAIS ET SANGLES:** Nettoyer au besoin à l'eau tiède avec un détergent doux. Sécher complètement avant d'utiliser de nouveau ou de ranger.

**NE PAS** utiliser d'eau de Javel ou de fer à repasse.



## SOIN ET ENTRETIEN

### NETTOYAGE DES PLASTIQUES ET DU CADRE DU SIÈGE:

Nettoyer au besoin à l'eau tiède avec un détergent doux.  
Séchez à la serviette sécher complètement avant d'utiliser  
de nouveau ou de ranger.

**NE PAS** utiliser d'eau de Javel. **NE PAS** tremper ou  
pulvériser avec un tuyau. Les pièces internes pourraient  
rouiller.



### NETTOYAGE DE BOUCLE ET MATÉRIEL ANCRE INFÉRIEUR:

**REMARQUE:** Boucle devrait émettre un « clic » lors de sa  
fermeture; autrement, rincer à l'eau chaude.

**NE PAS** utiliser de détergents ni de lubrifiants.

# GARANTIE

Dans le cadre de cette politique de garantie Diono (Politique), Diono, L.L.C. dba Diono, une société à responsabilité limitée de Washington (Diono U.S.A.), et ses sociétés liées à l'étranger, Diono ULC, une société canadienne à responsabilité illimitée (Diono Canada), Diono Ltd. une société à responsabilité limitée du Royaume-Uni (Diono U.K.) et Diono GmbH, une société allemande à responsabilité limitée (Diono E.U.) (Diono U.S.A., Diono Canada, Diono U.K. et Diono E.U. seront collectivement désignées ici sous le nom de Diono), garantit ses produits, à savoir ses sièges d'auto, ses poussettes, ses porte-bébés et leurs accessoires (collectivement, les Produits) à leurs acheteurs originaux de Produits au détail non marchands (collectivement, les Acheteurs) comme suit :

## 1. INSCRIPTION

Pour bénéficier des garanties détaillées dans la présente politique, Diono demande à tous les acheteurs de remplir le formulaire d'enregistrement de produit en ligne et d'envoyer la carte d'enregistrement du propriétaire incluse dans l'achat du produit à Diono dans les (30) jours suivant l'achat. Ne pas prendre de telles mesures peut empêcher un acheteur de bénéficier des garanties détaillées dans la présente politique. Pour plus d'informations sur l'enregistrement du produit, il est recommandé aux acheteurs de se référer au manuel du produit de leur produit, au manuel d'instructions de Diono et/ou de contacter Diono comme indiqué à la section 9 de la présente politique. Ces exigences d'enregistrement détaillées dans cette sous-section de la politique ne s'appliquent pas aux garanties fournies par Diono E.U. comme détaillé dans la section 2.4 ci-dessous.

## 2. PÉRIODE DE GARANTIE GÉNÉRALE

**2.1 Période de garantie générale aux États-Unis.** Diono U.S.A. garantit aux acheteurs que ses produits seront exempts de défauts de matériaux et de fabrication pendant un (1) an à compter de la date d'achat initiale (la période de garantie aux États-Unis). Pendant la période de garantie aux États-Unis, Diono U.S.A. réparera ou remplacera, à sa discrétion, un produit si Diono U.S.A. constate qu'il présente un défaut de matériau ou de fabrication.

**2.2 Période de garantie canadienne générale.** Diono Canada garantit aux acheteurs que ses produits seront exempts de défauts de matériaux et de fabrication pendant un (1) an à compter de la date d'achat originale (la période de garantie canadienne). Pendant la période de garantie canadienne, Diono Canada réparera ou remplacera, à sa discrétion, un produit s'il s'avère par Diono Canada qu'il présente un défaut de matériau ou de fabrication.

**2.3 Période de garantie générale au Royaume-Uni.** Diono U.K. garantit aux acheteurs que ses produits seront exempts de défauts de matériaux et de fabrication pendant un (1) an à compter de la date d'achat initiale (la période de garantie au Royaume-Uni). Pendant la période de garantie au Royaume-Uni, Diono U.K. réparera ou remplacera, à sa discrétion, un produit s'il est constaté par Diono U.K. qu'il présente un défaut de matériau ou de fabrication.

**2.4 Période de garantie européenne générale.** Diono E.U. garantit à l'Acheteur que ses Produits sont conformes à leurs contrats de vente originaux (collectivement, les Contrats), et notamment seront exempts de défauts de matériaux et de fabrication au moment où les Produits ont été livrés à l'Acheteur, pendant deux (2) ans à compter de la date d'achat d'origine (la période de garantie européenne). Les Produits sont présumés conformes au Contrat s'ils sont propres à l'usage auquel sont normalement destinés les produits de même nature, ou présentent la qualité et les performances habituelles à des produits de même nature et auxquelles l'Acheteur peut raisonnablement s'attendre, compte tenu de la nature des Produits et compte tenu d'éventuelles déclarations publiques sur les caractéristiques particulières des biens faites à leur sujet par Diono, notamment dans la publicité ou sur l'étiquetage. L'acheteur doit informer Diono E.U. du défaut de conformité dans un délai de deux

# GARANTIE

(2) mois à compter de la date à laquelle l'Acheteur a détecté cette découverte du défaut de conformité. Il est réputé ne pas y avoir de Défaut de Conformité au moment de la conclusion du Contrat lorsque l'Acheteur avait connaissance, ou ne pouvait raisonnablement pas ignorer, du Défaut de Conformité. Pendant la période de garantie européenne, Diono E.U. réparera ou remplacera, au choix de l'Acheteur, un Produit gratuitement, dans un délai raisonnable et sans inconvénient majeur pour l'Acheteur, s'il est découvert par Diono E.U. être respectivement défectueux dans les matériaux ou dans la fabrication, à moins que cela ne soit impossible ou disproportionné. Lorsque la réparation ou le remplacement d'un Produit sont impossibles ou d'une charge disproportionnée, l'Acheteur peut demander le remboursement du Produit ou une réduction de son prix proportionnellement au degré de non-conformité dudit Produit, à défaut conformément à la Politique de retour de Diono .

## 3. GARANTIES EXPRESS PROLONGÉES

**3.1 Compétences.** Diono garantit aux acheteurs une garantie prolongée (garantie prolongée) pour certains produits, à savoir (a) les poussettes et sièges d'auto de l'année modèle 2020 (à savoir, Radian R et Q, Monterey, Cambria, Everett et Solana, et les poussettes (Flexa et Excurze)) , et (b) les sièges d'auto et les poussettes de Diono Canada (collectivement, les produits de garantie prolongée) qui seront exempts de défauts de matériaux et de fabrication pendant une période de deux (2) ans après les périodes de garantie générales détaillées à la section 2 de la présente politique ( la période de garantie prolongée) a expiré, à condition que : (i) ces produits de garantie prolongée aient été achetés neufs sur le site Web ; (ii) ses Acheteurs ont entièrement enregistré leurs Produits de Garantie Prolongée sur le Site Web dans les deux (2) mois suivant l'achat ; et (iii) Un reçu d'achat original pour ce(s) produit(s) de garantie prolongée est fourni à Diono pour vérification. Cette extension de garantie s'applique uniquement aux États-Unis, au Royaume-Uni et en Allemagne. Pendant la période de garantie prolongée, Diono réparera ou remplacera, à sa discrétion, un produit de garantie prolongée admissible s'il s'avère par Diono qu'il présente un défaut de matériau ou de fabrication.

**3.2 Limitations de la garantie prolongée.** Il est expressément convenu que les obligations de Diono et les recours de l'Acheteur en vertu de la garantie prolongée limitée contenue dans les présentes sont exclusifs et se limitent strictement à la réparation ou au remplacement du Produit sous garantie prolongée. Cette garantie prolongée limitée est conditionnelle au strict respect des dispositions du manuel d'instructions du ou des produits de garantie prolongée en question. Diono ne sera en aucun cas responsable envers l'acheteur de tout dommage, y compris les dommages indirects ou consécutifs, résultant de l'utilisation ou de l'incapacité d'utiliser tout produit de garantie prolongée.

## 4. GARANTIES IMPLICITES

Toutes les garanties implicites appliquées à un produit, y compris, sans s'y limiter, les garanties implicites de qualité marchande et d'adéquation à un usage particulier, seront limitées à la durée et aux conditions des garanties écrites expresses détaillées dans la présente politique. Ces garanties donnent aux acheteurs des droits légaux spécifiques, qui varient d'une juridiction à l'autre. Certains états américains et provinces canadiennes n'autorisent pas les limitations sur la durée d'une garantie implicite ou l'exclusion ou la limitation des dommages accessoires ou consécutifs. En tant que telles, ces limitations de garantie implicites peuvent ne pas s'appliquer. Nonobstant, ni Diono, ni aucun détaillant vendant un produit, n'autorise quiconque à créer pour lui toute autre garantie, obligation ou responsabilité en rapport avec tout produit non autrement détaillée dans la présente politique.

## 5. LIMITES DE GARANTIE

**5.1 Limitations des dommages.** Les garanties identifiées dans la présente politique ne couvrent pas : (a) tout produit acheté auprès d'un détaillant Diono non autorisé ; (b) les effets de l'usure normale sur un Produit ; (c) les dommages résultant de réparations ou de modifications du Produit

# GARANTIE

effectuées par un tiers ; (d) l'implication d'un Produit dans un accident ; (e) insatisfaction quant à l'ajustement, le poids, la fonctionnalité, la couleur ou le style d'un produit ; (f) Dommages au produit résultant d'une négligence, d'une modification, d'une mauvaise installation, d'un accident, de dommages de transport, d'un lavage incorrect des housses, de la corrosion, de la rouille, de la moisissure, d'un entretien insuffisant, d'une mauvaise utilisation ou d'un abus ; ou (g) tout défaut du produit provenant du matériau ou de la conception fourni par l'acheteur.

**5.2 Limitations des recours.** Il est expressément convenu que les obligations de Diono et les recours d'un Acheteur en vertu des garanties limitées prévues dans la présente Politique sont exclusifs et strictement limités à la réparation ou au remplacement d'un Produit, sauf indication contraire dans la Section 2 de la présente Politique. Ces garanties limitées sont également conditionnelles au strict respect des dispositions du manuel d'instructions du ou des produits en question. En aucun cas, Diono ou l'un de ses fabricants ou détaillants agréés ne pourra être tenu responsable envers un acheteur de tout dommage, y compris, sans s'y limiter, les dommages accessoires ou consécutifs, résultant de l'utilisation ou de l'incapacité d'un acheteur à utiliser tout produit.

**5.3 Autres exigences et limitations.** Les garanties détaillées dans la présente Politique : (a) ne sont pas transférables par l'Acheteur ; (b) ne sont valides que lorsqu'ils sont accompagnés d'une preuve d'achat auprès d'un détaillant autorisé ou du site Web; et (c) ne sont valables que dans le pays d'origine de l'achat du Produit.

## 6. UTILISATION DE PIÈCES ET D'ACCESSOIRES EXTÉRIEURS

L'utilisation de couvertures, d'inserts, de jouets, d'accessoires ou de dispositifs de serrage produits par des parties autres que Diono ou ses fabricants autorisés (collectivement, les produits extérieurs) dans tout produit n'est pas approuvée par Diono. L'utilisation de tout produit extérieur en conjonction avec un produit pourrait entraîner la non-conformité du produit aux normes de sécurité américaines, canadiennes, britanniques et/ou européennes. Par conséquent, l'utilisation de tout produit extérieur avec un produit annule automatiquement toute garantie accordée en vertu de la présente politique.

## 7. DROITS RÉSERVÉS

Diono se réserve le droit de : (a) interrompre tout Produit ; (b) modifier les pièces, les tissus ou la conception d'un produit ; (c) remplacer un produit par un modèle ou un produit comparable ; ou (d) appliquer une garantie fabricant divergente pour un Produit dans une région géographique spécifique.

## 8. FRAIS D'EXPÉDITION

Les frais d'expédition pour le remplacement de tout produit conformément à une garantie accordée en vertu de la présente politique seront à la charge exclusive de l'acheteur. Diono ne sera pas responsable des retards ou des dommages causés par l'expédition d'un Produit de remplacement. Vous trouverez plus d'informations sur les politiques d'expédition de Diono dans la politique d'expédition de Diono.

## 9. QUESTIONS

Si un acheteur a des problèmes concernant une garantie ou cette politique, Diono recommande de contacter le service client de Diono au 855-463-4666 (7:00 am to 4:00 pm PST) ou à [support@diono.zendesk.com](mailto:support@diono.zendesk.com) pour obtenir de l'aide ou de l'assistance.

# CONTENIDO

## ¡NOS ENCANTA AYUDAR!

**Hola, ¡Bienvenido a la familia Diono!** Hemos creado esta silla de auto para bebé diseñada con amor para ayudar a mantener a su hijo cómodo y seguro con todos los productos y ninguno de los artilugios. ***Esperamos poder prestar una mano amiga todos los días.***



**¿Alguna pregunta?**

**Diono U.S.: 1-855-463-4666**

**Diono Canada: 1-866-954-9786**

<b>ENGLISH</b>	<b>2</b>
<b>FRENCH</b>	<b>84</b>
<b>REGISTRA</b>	<b>172</b>
Certificación	174
Guía De Uso Seguro	175-179
Advertencias	180-183
Asiento De Coche Después De La Colisión	184-185
Partes	186-187
Ubicaciones De Asientos De Vehículos	188-189
<b>Tipos De Cinturones De Seguridad Del Vehículo</b>	<b>190-196</b>
Cómo Cambiar Su Retractor	
LATCH/UAS	197
Atadura Superior	198-199
<b>Primera configuración</b>	<b>200-210</b>
A. Asiento De Coche Desplegable	

# CONTENIDO

- B. Colocación De La Correa Del Arnés
- C. Colocación De La Ranura De La Hebilla
- D. Cambio La Posición Del Arnés
- E. Cambio De Ranura De Correa De Hebilla
- F. Apriete Del Arnés

## **INSTALACIÓN ORIENTADA HACIA ATRÁS**

**211-222**

Base Desmontable Orientada Hacia Atrás

Ensenada Del Asiento

Instalación Latch/Uas

Instalación Del Cinturón De Regazo/Hombro

Instalación Del Cinturón De Seguridad

## **INSTALACIÓN ORIENTADA HACIA ADELANTE**

**223-238**

Fondo Ajustable

SafeStop™

Guía De Voladizo 80/20

Instalación LATCH/UAS

Instalación Del Cinturón De Regazo/Hombro

Instalación Del Cinturón De Seguridad

Cojín Para Cinturón De Regazo

## **INSTALACIÓN DEL MODO ASIENTO ELEVADOR**

**239-242**

Extracción De La Correa Del Arnés

243-244

Reemplazo De La Correa Del Arnés

245-246

Asiento De Coche Plegable

247-248

Retiro De La Cubierta

249

Instalación De Aeronaves

250

Características De Confort

251

Cuidado Y Mantenimiento

252-253

Garantía

254-257

# REGISTRA ESTA SILLA DE COCHE

Tómese unos minutos para completar y devolver rápidamente la tarjeta adjunta o regístrese en línea utilizando el enlace directo al sitio web de registro del fabricante proporcionado.

Los sistemas de seguridad para niños podrían ser retirados del mercado por razones de seguridad. Debe registrar este sistema de seguridad para ser contactado en caso de un retiro. Envíe su nombre, dirección, dirección de correo electrónico, si está disponible, y el número de modelo y la fecha de fabricación del sistema de seguridad a:

**Diono U.S., PO Box 77129, Seattle, WA 98177**

o llamar 1-855-463-4666 o registrarse en línea: <http://diono.com/product-registration/>

**Diono Canada ULC, 2160 S. Service Rd. W., Oakville, ON L6L 9Z9 Canada**

o llamar 1-866-954-9786 o registrarse en línea: <http://diono.ca/product-registration/>

Para referencia futura, en el caso de un cambio de dirección. Tómese un momento para completar la siguiente información:

**Número de modelo:** \_\_\_\_\_

**Fecha de fabricación:** \_\_\_\_\_

Esta información se puede encontrar en la tarjeta de registro o en la etiqueta de fabricación ubicada en el asiento.

Para obtener información sobre el retiro, llame a la línea directa de seguridad de vehículos del gobierno de EE. UU. al 1-888-327-4236 (TTY: 1-800-424-9153) o visite <http://www.NHTSA.gov>.



# NUESTRA HISTORIA

El Tiempo. Pasa tan rápido...

¿Quién hubiera pensado que han pasado casi dos décadas desde que nos aventuramos al mundo y comenzamos un negocio dedicado a los viajes familiares? Bueno, el mundo ha cambiado mucho, pero nos enorgullece decir que nosotros no, (claro que hemos crecido), pero todavía nos apasiona lo que hacemos hoy como cuando Estábamos en ese entonces.

Nuestra historia es “Hecha de Seattle”, una ciudad como ninguna otra. Este es un lugar donde mentes creativas y los innovadores se codean en un paisaje de aventura; un lugar, Donde ser “un poco diferente”, es la norma cotidiana.

Con un amor por el diseño y la comprensión de la crianza moderna, nos esforzamos por crear productos increíbles, para que usted y sus pequeños puedan celebrar la alegría en cada viaje.

Las personas que han comprado productos de Diono se pueden encontrar en las cuatro esquinas de la gran bola verde azul, que todos llamamos nuestro hogar. Algunos son fanáticos y seguidores, algunos son partidarios, tweeteros, magos de las redes sociales, madres milagro y papás devotos.

Sin su pasión, imágenes, palabras e historias, nunca escucharíamos su voz. Cuéntenos sobre su parte del mundo y únase al ajetreo y bullicio en [diono.com](http://diono.com).

Comparte tu viaje @diono social  
o encuentra las últimas noticias,



## CERTIFICACIÓN



Este sistema de sujeción para niños cumple con todos los requisitos aplicables de las Normas federales de seguridad para vehículos motorizados (FMVSS) 213 de EE. UU. y las Normas de seguridad para vehículos motorizados de Canadá (CMVSS) 213, 213.1, 213.2.



Este asiento de seguridad para niños está certificado para uso en aviones solo cuando está en modo de arnés.



Este asiento de seguridad para niños no está certificado para uso en aviones cuando se usa en modo elevador. Los asientos de los aviones no tienen cinturones de hombro que se requieren para usar con este asiento elevado.

Diono y la Administración Federal de Aviación (FAA) de EE. UU. le recomiendan encarecidamente que asegure a su hijo en un sistema o dispositivo de sujeción para niños (CRS) durante la duración de su vuelo. Comuníquese con la aerolínea para conocer sus políticas específicas.

## GUÍA DE USO SEGURO



**ADVERTENCIA:** El incumplimiento de estas instrucciones y las etiquetas del producto puede provocar lesiones graves o la muerte de su hijo.

**La seguridad de su hijo depende de usted. Puede ocurrir la muerte o lesiones graves.**

Ningún sistema de sujeción para niños puede garantizar la protección contra lesiones en todas las situaciones, pero el uso adecuado ayuda a reducir el riesgo de lesiones graves o la muerte.

Lea atentamente y comprenda todas las instrucciones y advertencias de este manual. La seguridad de su hijo depende de que usted sepa cómo configurar, instalar y usar correctamente este sistema de sujeción para niños.

Elija el modo de uso correcto para su hijo, dependiendo de su peso.

Este asiento de seguridad para niños está diseñado para usarse solo con niños que pesan entre 2.3-54 kg (5-120 lb) y cuya altura es de 145 cm (57 in) o menos en los siguientes modos.

## GUÍA DE USO SEGURO

**Orientado Hacia Atrás: 2.3-22.7 kg (5-50 lb) y cuya altura es de 46-112 cm (18-44 in).**

**Orientado Hacia Adelante: 10-29.5 kg (22-65 lb) y cuya altura es de 76-145 cm (30-57 in).**

**Asiento Elevador: 18-54 kg (40-120 lb) y cuya altura es de 101-145 cm (40-57 in).**

- ✓ **NO** coloque este asiento para el automóvil mirando hacia atrás en un asiento del vehículo con una bolsa de aire delantera activa.
- ✓ Elija la ruta adecuada del cinturón de seguridad del automóvil
  1. **SECCIÓN ORIENTADA HACIA ATRÁS**
  2. **SECCIÓN HACIA ADELANTE**
  3. **SECCIÓN DEL MODO BOOSTER**
- ✓ Elija una ubicación adecuada para este asiento de automóvil en su vehículo. **Revise las ubicaciones de los asientos de su vehículo.**
- ✓ Instale este asiento de automóvil firmemente en su vehículo.
- ✓ Asegure el arnés ajustado y plano sobre su hijo.

# GUÍA DE USO SEGURO

## PESO

## TABLA DE PESO

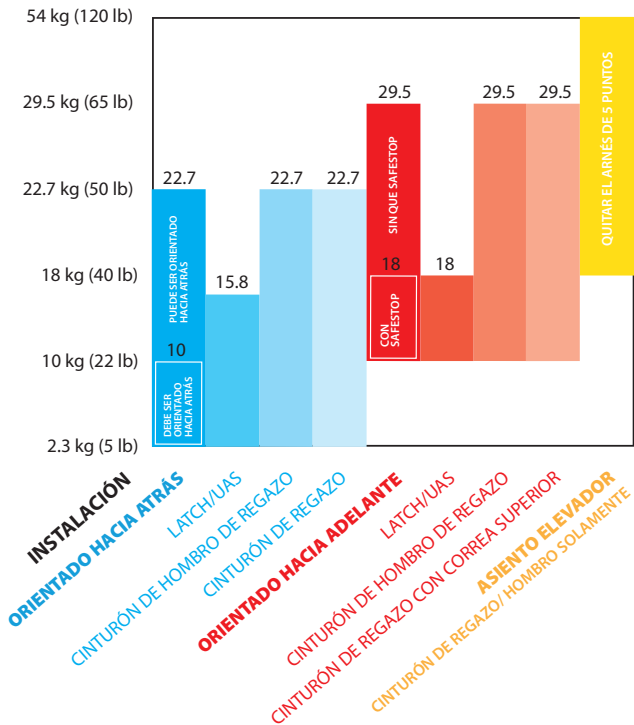

## GUÍA DE USO SEGURO

**Los bebés que pesan menos de 10 kg (22 lb) o tienen menos de 1 año DEBEN usar este asiento de seguridad para niños mirando hacia atrás.**

Para bebés recién nacidos, debe consultar al médico del bebé antes de usar este sistema de sujeción para niños. Un bebé recién nacido puede tener dificultad para respirar o tener otros problemas médicos cuando se lo coloca sentado.

**Antes de instalar este sistema de sujeción para niños en un vehículo, asegúrese de consultar también el manual del propietario del vehículo para obtener información sobre la instalación adecuada.**

Verifique todas las configuraciones de instalación antes de desechar la caja. Diono no puede garantizar un ajuste adecuado en todos los vehículos.

**De acuerdo con las estadísticas de accidentes, los niños están más seguros cuando están correctamente sujetos en los asientos traseros del vehículo que en los asientos delanteros.**

Instale **SIEMPRE** este sistema de sujeción para niños en el asiento trasero. El asiento trasero es el lugar más seguro para los niños menores de 12 años.

## GUÍA DE USO SEGURO

**Orientado hacia atrás:** las correas del arnés DEBEN estar a la altura o justo debajo de los hombros del niño. La parte superior de la cabeza debe estar 3.8 cm (1.5 in) por debajo de la parte superior del armazón del asiento para el automóvil.

**Orientado hacia adelante:** las correas del arnés DEBEN estar por encima de los hombros del niño. La parte superior de las orejas del niño DEBE estar por debajo de la parte superior del armazón del asiento del automóvil.

**Asiento elevador:** el niño DEBE estar asegurado SÓLO con el cinturón de regazo/hombro del vehículo. El niño DEBE pesar al menos 18 kg (40 lb), con los hombros colocados en o por encima de la cuarta ranura y permanecer sentado correctamente durante todo el viaje.

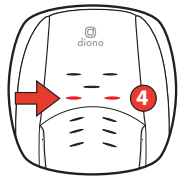

**NUNCA** deje el asiento para el automóvil sin asegurar en su vehículo, incluso cuando no esté ocupado. Podría lesionar a otros ocupantes en una frenada repentina o una colisión.



**!ADVERTENCIA!**



**Nunca coloque este asiento de seguridad para niños mirando hacia atrás en un asiento del vehículo con una bolsa de aire delantera activa. Puede ocurrir la muerte o lesiones graves.** Si una bolsa de aire se

infla, puede golpear al niño o al asiento de seguridad para niños con suficiente fuerza como para causarle lesiones graves o la muerte a su hijo. Para vehículos con bolsas de aire laterales para el pasajero, consulte el manual del propietario de su vehículo para obtener información sobre la instalación de su asiento de seguridad para niños.

Tenga cuidado de asegurar al niño correctamente. Ajuste cómodamente las correas del arnés provistas con este asiento de seguridad para niños alrededor de su niño. Una correa ajustada no debe permitir ninguna holgura. Se coloca en una línea relativamente recta sin combarse. No presiona la piel del niño ni empuja el cuerpo del niño a una posición antinatural.

Para cualquier pregunta o inquietud, comuníquese con diono a:

**Diono U.S.:**

1-855-463-4666 o en línea en [www.diono.com](http://www.diono.com)

**Diono Canada:**

1-866-954-9786 o en línea en [www.diono.ca](http://www.diono.ca)





- **NO** use el sistema de sujeción para niños en ninguna configuración que no se muestre en las instrucciones.
- **NO** modifique su asiento de seguridad para niños.
- **NUNCA** lo instale en un asiento que mire hacia atrás, hacia un lado o en el respaldo de un asiento del vehículo plegado.
- Asegure **SIEMPRE** este sistema de sujeción para niños con el sistema de anclaje de sujeción para niños del vehículo (LATCH/UAS), si está disponible, O el cinturón de seguridad del vehículo.
- **NUNCA** use el sistema de sujeción en una posición de asiento del vehículo donde no pueda asegurarse firmemente. Un sistema de sujeción mal instalado no protegerá a su hijo en una colisión.
- **NO** use el sistema LATCH/UAS para sujetar este asiento de seguridad para niños mirando hacia atrás cuando sujete a un niño que pese más de 15.8 kg (35 lb) o mirando hacia adelante cuando sujete a un niño que pese más de 18 kg (40 lb).
- **SIEMPRE** use la correa de sujeción superior cuando se instale con el cinturón de regazo solo en la instalación orientada hacia adelante.



# **!ADVERTENCIA!**



- **NO** use ningún accesorio, inserto o producto que no esté incluido con este asiento de seguridad para niños, a menos que esté aprobado por Diono. Los elementos que no se probaron con este sistema de sujeción para niños podrían lesionar a su hijo.
- **NUNCA** retire el arnés del asiento de seguridad para niños sin seguir las instrucciones de extracción adecuadas (vea la página 79).
- **NO** use el sistema de sujeción para niños sin la cubierta del asiento instalada.
- **SIEMPRE** revise el cinturón de seguridad o los conectores LATCH/UAS para asegurarse de que todas las hebillas estén bien trabadas.
- **NUNCA** deje al niño desatendido. No permita que los niños jueguen dentro o alrededor del asiento de seguridad para niños. El niño puede enredarse en las correas del arnés y asfixiarse o estrangularse.
- **SIEMPRE** mantenga al niño debidamente asegurado en el arnés siempre que el niño esté en un asiento de seguridad para niños.



## VENCIMIENTO

- **NO** use el asiento de seguridad para niños si alguna pieza está dañada o rota, vencida (más de diez años desde la fecha de compra), si faltan instrucciones, si faltan piezas o si las correas están cortadas, deshilachadas o dañadas de alguna manera. Llame para averiguar si la pieza o piezas dañadas se pueden reemplazar.

**Diono U.S.: 1-855-463-4666**

**Diono Canada: 1-866-954-9786**

## PRÁCTICAS SEGURAS

- **NO** deje objetos sueltos, como libros, bolsos, etc., en la parte trasera del vehículo. En el caso de un giro brusco, una parada repentina o una colisión, los objetos sueltos pueden salir despedidos y causar lesiones graves a los ocupantes del vehículo.
- **SIEMPRE** revise todas las superficies de sujeción antes de asegurar a su niño. En clima cálido, los sistemas de sujeción para niños pueden calentarse mucho. No permita que los niños jueguen con los cinturones de seguridad del vehículo.

# USO DESPUÉS DE UNA COLISIÓN

## UNITED STATES

La Administración Nacional de Seguridad del Tráfico en las Carreteras (NHTSA, por sus siglas en inglés) recomienda que los asientos de automóviles sean reemplazados después de un colisión **MODERADO O GRAVE** a fin de asegurar un nivel de protección alto y continuado para los pasajeros menores de edad en caso de un colisión. Los asientos de auto no tienen que ser reemplazados automáticamente tras un colisión **MENOR**.

**NHTSA define un choque MENOR como uno en el que se aplican TODOS los siguientes:**

- El vehículo pudo ser conducido para sacarlo desde el sitio del colisión.
- La puerta del vehículo más cercana al asiento del auto no resultó dañada.
- Ningún ocupante del vehículo resultó lesionado.
- No hace daño visible al asiento del vehículo; **Y**
- No hay daños visibles en el asiento del automóvil.

**NUNCA use un asiento de auto que haya estado involucrado en un colisión MODERADO O GRAVE.**

# USO DESPUÉS DE UNA COLISIÓN

## CANADA

- **NO USE ESTE SISTEMA DE SEGURIDAD PARA NIÑOS SI HA TENIDO UN ACCIDENTE AUTOMOVILÍSTICO.**
- **Los Transport Canada establecen que usted DEBE reemplazar este sistema de sujeción de niños si ha estado involucrado en un colisión.**
- Debe deshacerse de su asiento para niños o asiento elevador si el asiento para niños estaba en un vehículo durante un choque. Incluso si el asiento para niños estaba vacío o no recibió un golpe directo, puede dañarse.
- Debe deshacerse de su asiento para niños o asiento elevado si la carcasa está rota o si la correa del asiento para niños está deshilachada, rota o descolorida.

# PARTES

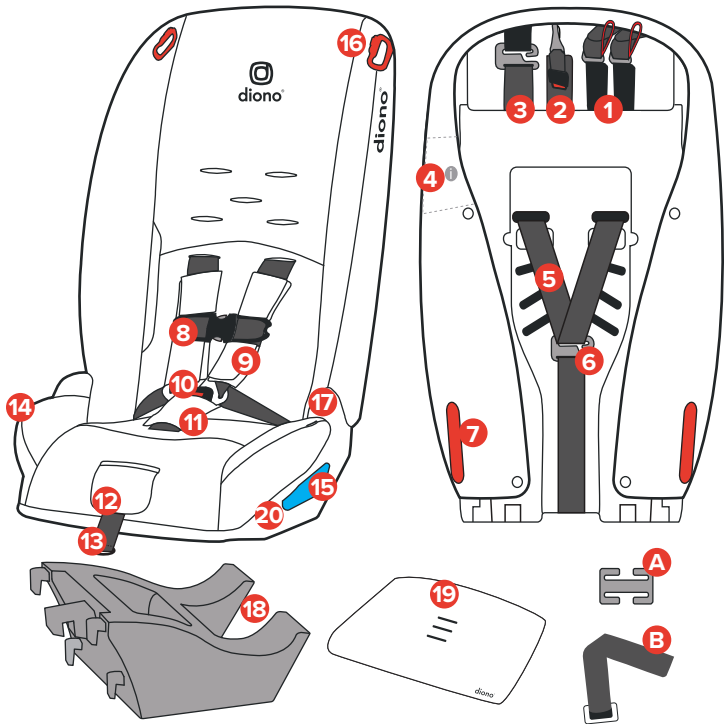

## PARTES

1. Almacenamiento Del **LATCH/UAS**
2. Correa Superior
3. SafeStop™
4. Almacenamiento Del Manual De Instrucciones
5. Correas Del Arnés
6. Gancho De Correas Del Arnés
7. Orientación Hacia Adelante
8. Gancho De Pecho
9. Almohadillas Del Arnés
10. Hebilla
11. Almohadilla De Hebilla
12. Liberación Del Arnés
13. Ajuste Del Arnés
14. Laterales Expansibles
15. Orientación Hacia Atrás
16. Guía De Cinturón De Refuerzo Superior
17. Cinturón De Refuerzo Superior
18. Base Trasera Desmontable
19. Acolchado Del Cinturón De Regazo
20. Guía de voladizo 80/20

**Los siguientes productos se pueden comprar en línea o a través del servicio al cliente en:**

**Diono U.S.:**

1-855-463-4666 o en línea en [www.diono.com](http://www.diono.com)

**Diono Canada:**

1-866-954-9786 o en línea en [www.diono.ca](http://www.diono.ca)

- A.** Clip De Bloqueo De Cinturón
- B.** Correa De Extensión De Sujeción Superior

## UBICACIÓN DE LOS ASIENTOS DEL VEHÍCULO

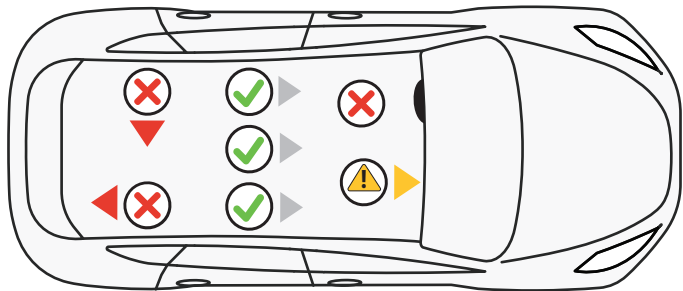

### INSTALE EL SISTEMA DE SEGURIDAD PARA NIÑOS CORRECTAMENTE

**NUNCA** coloque este asiento de seguridad para niños mirando hacia atrás en un asiento del vehículo con una bolsa de aire frontal activa.

Si la bolsa de aire se infla, puede causar lesiones graves o la muerte a su hijo. Para vehículos con bolsas de aire laterales, consulte el manual del propietario de su vehículo para obtener información sobre la instalación de su asiento de seguridad para niños.



## UBICACIÓN DE LOS ASIENTOS DEL VEHÍCULO

La posición de asiento más segura es la que funciona mejor para su sistema de sujeción para niños, su familia y su modelo de vehículo.

Antes de instalar este sistema de sujeción para niños, debe determinar el método de instalación y la mejor posición de asiento del vehículo para ese método. Este asiento de seguridad para niños se puede instalar usando LATCH/UAS o el cinturón de seguridad del vehículo.

**NO instale usando ambos métodos al mismo tiempo.**

Al determinar si el asiento de seguridad para niños se puede usar con los anclajes LATCH/UAS del vehículo en la posición del asiento central trasero, es fundamental que consulte el manual del propietario de su vehículo. Si el asiento de seguridad para niños no se instala mejor en la ubicación del asiento central trasero, se recomienda cambiarlo a una de las posiciones de asiento exteriores.

Vehicle **LATCH/**  
**UAS** anchors

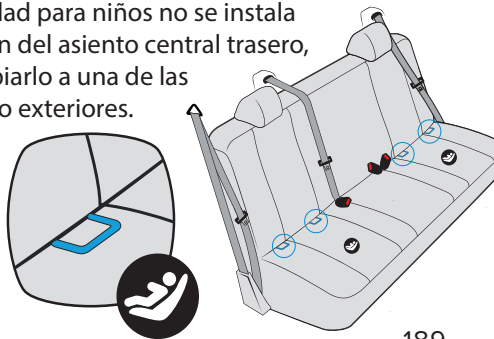

## TIPOS DE CINTURONES DE SEGURIDAD DEL VEHÍCULO

Los siguientes tipos de cinturones de seguridad para vehículos **NO SE PUEDEN UTILIZAR** con su asiento de seguridad para niños.

Si alguno de los tipos de cinturones enumerados a continuación está en la posición de asiento elegida, DEBE elegir otra posición de asiento o usar LATCH/UAS si está disponible.

1. Cinturones de vehículos motorizados (automáticos)
2. Cinturones de regazo/hombro con retractor doble
3. Cinturones de regazo sin bloqueo (ELR)
4. Cinturones de seguridad inflables
5. Cinturones de vehículo montados en la puerta

*Consulte el manual del propietario de su vehículo para obtener información específica sobre los cinturones de seguridad y su uso con sistemas de sujeción para niños.*

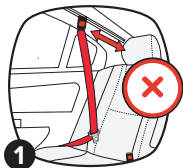

## TIPOS DE CINTURONES DE SEGURIDAD DEL VEHÍCULO

### TIPOS DE PLACAS DE ENGANCHE PARA CINTURONES DE SEGURIDAD SEGUROS DE USAR MIENTRAS ASEGURA SU ASIENTO DE AUTOMÓVIL

#### 1. Cinturón de regazo con placa de cierre de bloqueo.

Una vez abrochado, el cinturón del vehículo se aprieta tirando del extremo libre de la correa hasta que quede tenso.

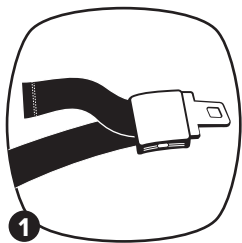

**SUGERENCIA:** Una forma de saber si el cinturón de regazo del asiento es una placa de cierre con traba es sentarse en el vehículo y abrocharse el cinturón. Jale suavemente el cinturón de regazo. Si permanece apretado, se está bloqueando.

## TIPOS DE CINTURONES DE SEGURIDAD DEL VEHÍCULO

2. **Cinturón de regazo con retractor de bloqueo automático (ALR).** El retractor de bloqueo automático no permite que el cinturón del regazo se alargue una vez que está abrochado y el retractor está bloqueado.

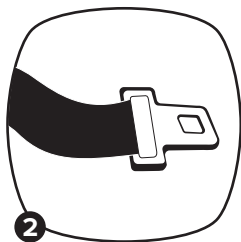

El cinturón del vehículo se aprieta introduciendo la correa del cinturón de seguridad en el retractor después de que se haya trabado.

3. **Cinturón de regazo/hombro con placa de cierre de bloqueo.** La parte del regazo de este cinturón no se afloja una vez que se abrocha el cinturón.

El cinturón del vehículo se aprieta tirando con fuerza del cinturón del hombro e introduciendo la correa adicional en el retractor.

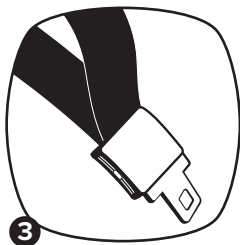

## TIPOS DE CINTURONES DE SEGURIDAD DEL VEHÍCULO

- 4. Cinturón de regazo/hombro con placa de cierre deslizante con retractor de bloqueo.** La placa de cierre se desliza libremente a lo largo del cinturón de regazo/hombro.

Los cinturones de vehículos con placas de cierre deslizantes generalmente se bloquean en el retractor del cinturón de hombro abrochando el cinturón y tirando de toda la correa lentamente hasta que se detenga para cambiar el retractor. (ver página 29)

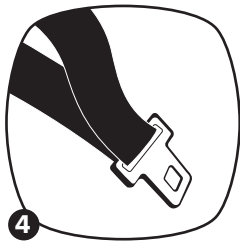

**DO NOT** use placas de pestillo sin bloqueo para asegurar su asiento para el automóvil. Los tipos de placas de pestillo sin bloqueo son:

- Placa de pestillo deslizante con un dispositivo de bloqueo de emergencia.
- Placa de cierre dinámica
- Placa de pestillo cosida

*Consulte el manual de instrucciones de su vehículo para obtener más información sobre qué tipo de **PLACAS DE CIERRE** se encuentran en tu vehículo*

## TIPOS DE CINTURONES DE SEGURIDAD DEL VEHÍCULO

**NOTA: LATCH/UAS** se puede usar **EN LUGAR** de estos tipos de cinturones de vehículos. Consulte el manual del propietario de su vehículo para conocer las ubicaciones de **LATCH/UAS**.

## TIPOS DE RETRACTOR

### 1. Retracors de bloqueo de emergencia (ELR)

- Solo se bloquea con frenazos bruscos, aceleraciones, giros o en caso de accidente.
- **DEBE** usar LATCH/UAS o un clip de bloqueo si su vehículo solo está equipado con retractores **ELR** para instalaciones orientadas **hacia atrás** y **hacia adelante**.

### 2. Retractor de bloqueo automático (ALR)

- Se encuentra en vehículos más antiguos y **DEBE** utilizarse para asegurar a su hijo únicamente en instalaciones orientadas **hacia atrás** y **hacia adelante**.

### 3. Retractor Conmutable

El tipo de retractor más común y se puede cambiar de (**ELR**) a (**ALR**).

## TIPOS DE CINTURONES DE SEGURIDAD DEL VEHÍCULO

- **DEBE** cambiar al modo (**ALR**) solo para instalaciones orientadas **hacia atrás** y **hacia adelante**.
- Déjelo en modo (**ELR**) solo para uso de **refuerzo**.

## CÓMO CAMBIAR EL RETRACTOR CONMUTABLE DEL MODO (ELR) AL MODO (ALR)

1. Alimente la placa del pestillo en la trayectoria adecuada de la correa. Asegúrese de que el cinturón esté plano y no torcido.
2. Haga clic en la placa de cierre en la hebilla del vehículo.
3. Ubique el retractor, luego tire suavemente del cinturón de seguridad para sacarlo del retractor, luego vuelva a introducir lentamente la correa en el retractor hasta que se detenga.

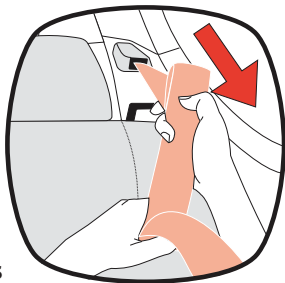

**MPORTANTE:** Oirá un clic. Así es como sabe que ha bloqueado el retractor.

## TIPOS DE CINTURONES DE SEGURIDAD DEL VEHÍCULO

### 4. Sin Retractor

Algunos vehículos más antiguos no tienen un retractor para almacenar el exceso de correas del cinturón de seguridad, dejando visible el exceso de correas.

**Los cinturones de regazo sin retractor siempre tendrán una placa de cierre que proporciona la característica de bloqueo necesaria para asegurar su asiento de automóvil correctamente.**

*Consulte el manual del propietario de su vehículo para obtener instrucciones específicas sobre el tipo de sistema de cinturón de seguridad con el que está equipado su vehículo.*



## LATCH/UAS

### QUÉ ES LATCH/UAS?

La mayoría de los vehículos fabricados después 1 de septiembre de 2002 están equipados con:



**U.S.: LATCH** (Lower Anchors and Tethers for CHildren)

**Canada: UAS** (Universal Anchorage System)

Consulte el manual del propietario de su vehículo para determinar las posiciones de asiento compatibles con el anclaje inferior LATCH/UAS. Algunos manuales de vehículos utilizan el término “ISOFIX” en su lugar; LATCH/UAS también se puede usar en asientos de vehículos que están equipados con ISOFIX. Busque el símbolo LATCH/UAS que puede verse junto al pliegue de los asientos traseros.

**ADVERTENCIA: NO** use la correa LATCH/UAS para sujetar este asiento de seguridad para niños Mirando **hacia atrás** cuando sujete a un niño que pese más de 15.8 kg (35 lb) o mirando **hacia adelante** cuando sujete a un niño que pese más de 18 kg (40 lb).

**NO** instale usando ambos conectores LATCH/UAS y el cinturón de seguridad del vehículo al mismo tiempo.

## ATADURA SUPERIOR

**SIEMPRE** use la correa superior orientación hacia adelante.

Una atadura está diseñada para reducir el movimiento de un sistema de seguridad infantil orientado hacia atrás trasera y orientado hacia adelante en un colisión y ayuda a lograr una instalación ajustada.

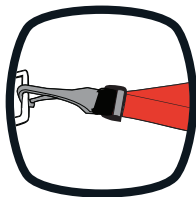

Se pueden encontrar ubicaciones de ataduras de vehículos en muchos lugares dentro del vehículo. Algunas de las ubicaciones típicas se muestran aquí. Consulte el manual de propietario de su vehículo para conocer las ubicaciones exactas, los requisitos y los puntos de identificación de os anclajes.

**ADVERTENCIA:** La correa de extensión de sujeción superior orientada hacia atrás **SÓLO** debe usarse en instalaciones orientadas hacia atrás. La correa de extensión de sujeción superior no está incluida con este asiento y se puede comprar en línea en [diono.com](http://diono.com).

1. Ubique los rieles del asiento del vehículo que están atornillados directamente al bastidor del vehículo.
2. Envuelva la correa de conexión de la correa alrededor del riel y enrosque el anillo "D" de metal a través del bucle en el extremo de la correa de conexión de atadura. Tire de la correa para formar un nudo.

## ATADURA SUPERIOR

3. Ahora, use un anillo de metal "D" como punto de anclaje para el gancho de metal de la atadura superior.

***Después de quitar la holgura de la atadura superior, almacene cualquier exceso de correa para que no se convierta en un peligro para la seguridad.***

### Instalación de Correa Superior Orientada Hacia Atrás

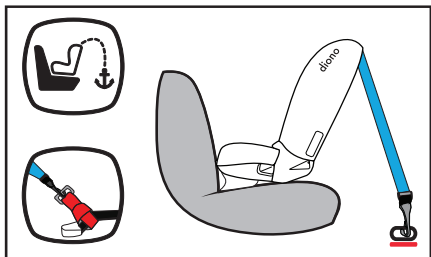

### Instalación de Correa Superior Orientada Hacia Adelante

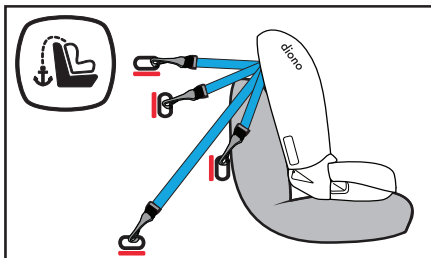

# PRIMERA CONFIGURACIÓN

## A. ASIENTO DE COCHE DESPLEGABLE

1. Coloque el asiento para el automóvil boca arriba sobre una superficie plana y desabroche la correa de transporte roja de la parte inferior. Asegúrese de que la correa de ajuste del arnés se mueva libremente y no esté trabada en la parte inferior del asiento. Revise la parte inferior del asiento y asegúrese de que no tenga obstrucciones.

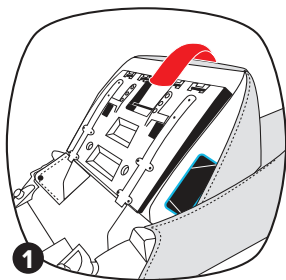

2. Gire la parte inferior ABIERTA hasta que escuche un "clic". Esto confirma que el asiento de seguridad está bloqueado para usar.

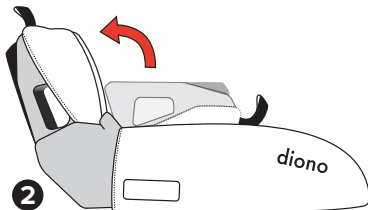

## PRIMERA CONFIGURACIÓN

3. Jale la correa de ajuste del arnés hasta que el arnés comience a apretarse. Si no se aprieta libremente, verifique que la trayectoria del cinturón en la parte posterior de la parte inferior del asiento esté libre de obstrucciones.

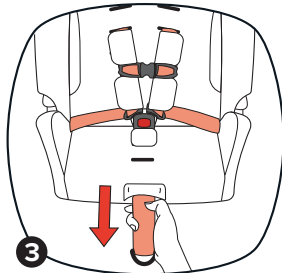

4. Sujete ambas telas paneles laterales en el interior de la cubierta.

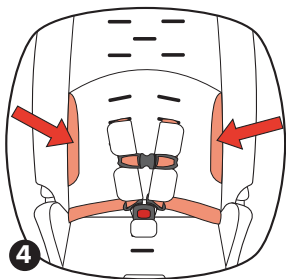

5. Meta la correa roja a través de la ranura central entre las ranuras superiores del arnés.

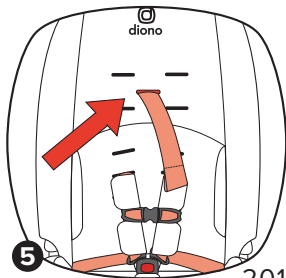

**IMPORTANTE:** Antes de asegurar a su hijo, asegúrese de que el asiento para el automóvil esté bloqueado en la posición abierta. Si no, repita las instrucciones desde el paso uno.

# PRIMERA CONFIGURACIÓN

**¡IMPORTANTE!** Instale el arnés antes de instalar el asiento para el automóvil en el vehículo.

## B. COLOCACIÓN DE LA CORREA DEL ARNÉS

**Orientado Hacia Atrás:** Las correas del arnés **DEBEN** estar a la altura o justo debajo de los hombros del niño. La parte superior de la cabeza debe estar 3.8 cm (1.5 in) por debajo de la parte superior del armazón del asiento para el automóvil.

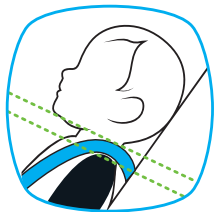

**Orientado Hacia Adelante:** Las correas del arnés **DEBEN** estar por encima de los hombros del niño. La parte superior de las orejas del niño **DEBE** estar por debajo de la parte superior del armazón del asiento del automóvil.



# PRIMERA CONFIGURACIÓN

## C. COLOCACIÓN DE LA RANURA DE LA HEBILLA

**Orientado Hacia Atrás:** Cualquiera de las tres posiciones de la hebilla es aceptable, siempre y cuando el arnés esté ajustado en los hombros del niño y el niño no esté sentado directamente sobre la hebilla central.

### **Orientado Hacia Adelante:**

- ¡**22–30 lb (10–13.6 kg)** deben usar la ranura de la hebilla del medio **SOLAMENTE!**
- ¡Por encima de **30 lb (13.6 kg)** debe usar la ranura de la hebilla más hacia adelante **SOLAMENTE!**

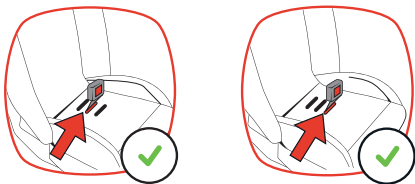

## D. CAMBIO DE POSICIÓN DEL ARNÉS

1. Desabroche el broche del pecho y la hebilla del arnés.
2. Para aflojar el arnés, empuje hacia abajo la palanca plateada y tire de las correas de los hombros hacia adelante.

## PRIMERA CONFIGURACIÓN

3. Separe las correas del arnés de la placa de metal en el respaldo del asiento.
4. Tire de cada arnés hasta la parte delantera del asiento.
5. Reubique cada arnés en la ranura correcta determinada. Luego empújese hacia el respaldo del asiento teniendo cuidado de mantener planas las correas del arnés.
6. Vuelva a asegurar las correas del arnés a la placa de metal. Asegúrese de asegurar primero la correa izquierda en el gancho de metal y luego asegure la segunda correa en el gancho de metal.

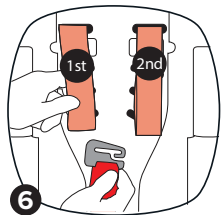
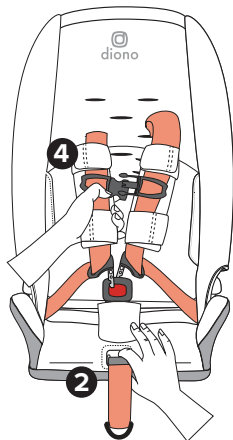



# PRIMERA CONFIGURACIÓN

## E. CAMBIO DE RANURA DE CORREA DE HEBILLA

### Extracción De La Correa De Hebilla

1. Mire a través de la trayectoria del cinturón mirando hacia atrás para ver mejor el retenedor de metal de la correa de la hebilla.
2. Para aflojar la correa, ubique la hebilla y empuje la correa de la hebilla en la parte inferior de la base del asiento para el automóvil.
3. Asiento abatible parcialmente (ver pág. 247).
4. Llegar a la parte inferior del asiento. Sentirá el retenedor de metal de la correa de la hebilla.
5. Gire el retenedor de metal verticalmente e insértelo hacia arriba a través de la carcasa y la almohadilla. Desde la parte superior del asiento para el automóvil, saque la correa de la hebilla.

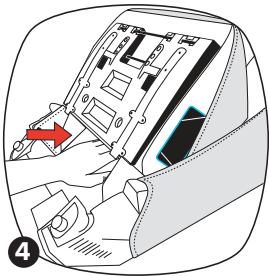
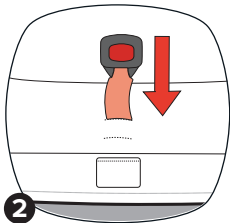
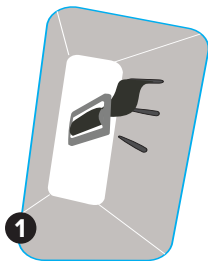

## PRIMERA CONFIGURACIÓN

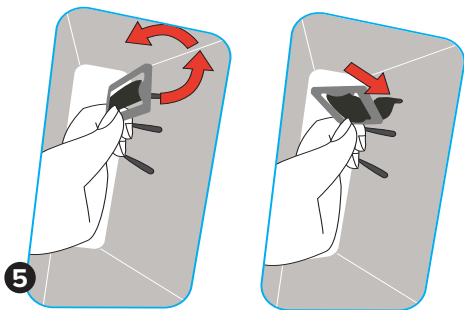

### Inserto de correa con hebilla

1. Encuentre la ranura de hebilla adecuada.
2. Asegúrese de que el botón de liberación rojo mire hacia el frente del asiento para el automóvil y que la correa de la hebilla no esté torcida.
3. Sostenga el retenedor de metal en posición vertical y empújelo con firmeza a través de la ranura adecuada hasta el fondo del asiento.
4. Tire hacia arriba de la correa de la hebilla para confirmar que la hebilla está asegurada.

# PRIMERA CONFIGURACIÓN

## F. APRIETE DEL ARNÉS

*Antes de instalar el asiento para el automóvil en su vehículo, siga estos pasos para configurar el arnés.*

1. Para aflojar el arnés, presione hacia abajo el liberador plateado del arnés y tire de las correas de los hombros hacia adelante.
2. Desabroche el broche para el pecho y la hebilla del arnés, y mueva las correas del arnés hacia los lados.
3. Coloque correctamente al niño en el asiento del automóvil, completamente hacia atrás y sentado en posición vertical.

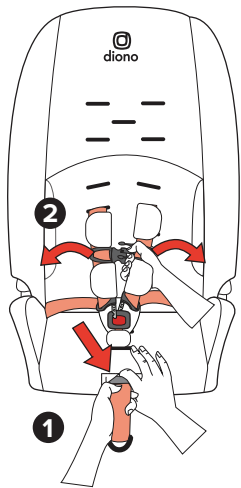

## PRIMERA CONFIGURACIÓN

4. Coloque las correas del arnés alrededor del niño y abroche la hebilla con la almohadilla del arnés colocada entre la hebilla y el niño. Tire suavemente de la correa del arnés para asegurarse de que las correas estén bien abrochadas.

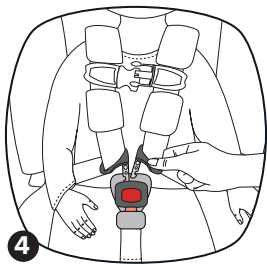

5. Tire con cuidado de las correas del arnés hacia arriba para ajustar cómodamente la parte del arnés del regazo a lo largo del cuerpo y en la parte baja de las caderas del niño.

6. Tire lentamente de la correa del ajustador del arnés hacia abajo (mirando hacia adelante) o hacia arriba (mirando hacia atrás), con un movimiento de jalar, para apretar el arnés y lograr un ajuste cómodo y ceñido alrededor del niño.

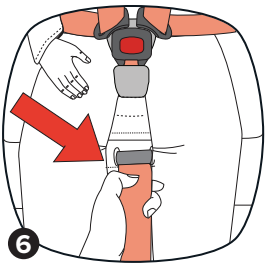

7. Confirme que el arnés no esté torcido y quede plano contra el pecho del niño.

## PRIMERA CONFIGURACIÓN

8. Coloque correctamente el clip para el pecho del arnés a la altura de las axilas del niño y luego sujete el clip para el pecho.
9. Finalmente, haz la **PRUEBA DE PINCH**. Tome el pulgar y el índice y ‘deslice’ sus dedos a lo largo del arnés en la clavícula. Si puede pellizcar cualquiera de las correas de la correa del arnés, debe apretarla más. Si no, ha apretado la correa correctamente.

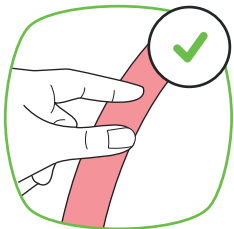
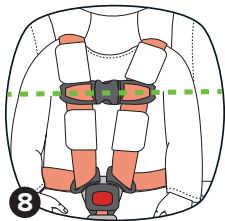

**NOTA:** Si se utilizan almohadillas para el arnés, es posible que deba desabrochar la almohadilla superior del arnés para acceder a la correa y administrar correctamente la prueba de pellizco.

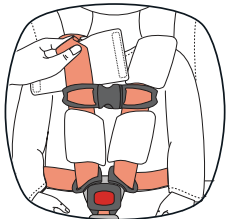

# NOTAS

## ORIENTACIÓN HACIA ATRÁS

### ORIENTACIÓN HACIA ATRÁS

Instrucciones de instalación

2.3–22.7 kg (5–50 lb)



Correa del LATCH/UAS

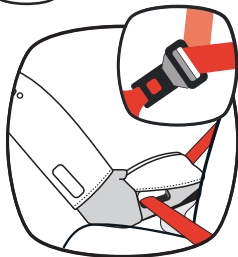

Cinturón de regazo/hombro  
del vehículo

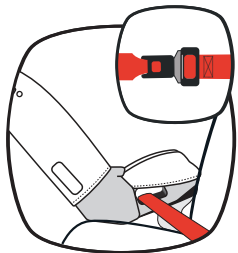

Cinturón de regazo del vehículo

## ORIENTACIÓN HACIA ATRÁS

Los bebés que pesan menos de 10 kg (22 lb) y tienen menos de un año **DEBEN** usar este asiento para el automóvil mirando hacia atrás.

- **DEBE** sujetar la base orientada hacia atrás al asiento para el automóvil.
- Instale este asiento de automóvil firmemente en su vehículo. Cuando se revisa en la trayectoria del cinturón mirando hacia atrás, el asiento para el automóvil no debe moverse más de 2.5 cm (1 in) de lado a lado o de adelante hacia atrás. Si solo usa un cinturón de regazo, consulte el manual del propietario de su vehículo para obtener consejos de instalación.
- Las correas del arnés **DEBEN** estar a la altura o justo debajo de la parte superior de los hombros de su hijo. Coloque el clip de pecho al nivel de la axila.
- **No** utilice la parte inferior ajustable en el modo orientado hacia atrás.



## ORIENTACIÓN HACIA ATRÁS

La Academia Estadounidense de Pediatría (AAP), la NHTSA, Transport Canada y Diono recomiendan que los niños viajen mirando hacia atrás hasta los dos años de edad o hasta que alcancen la altura o el peso máximos para mirar hacia atrás de su asiento de automóvil. Este asiento de automóvil puede permanecer orientado hacia atrás hasta 22.7 kg (50 lb) o 112 cm (44 in) de altura.

**Orientado hacia atrás es la posición más segura para su hijo.** Incluso si las reglamentaciones provinciales, territoriales o estatales le permiten moverse a un asiento orientado hacia adelante, su hijo debe seguir usando los asientos orientados hacia atrás el mayor tiempo posible.

# ORIENTACIÓN HACIA ATRÁS

## INSTRUCCIONES DE LA BASE DESMONTABLE ORIENTADA HACIA ATRÁS

**SÓLO** use la base orientada hacia atrás en instalaciones orientadas hacia atrás.

- Confirme que el asiento para el automóvil esté bloqueado en su posición desplegada.
- Alinee las flechas ubicadas en la base orientada hacia atrás y la parte inferior del asiento. Luego inserte los ganchos en las ranuras alineadas y gire la base.
- Deslice el clip de la base orientada hacia atrás en la ranura en la parte inferior del asiento para el automóvil para trabar la base orientada hacia atrás en su lugar.
- Confirme que la base esté bloqueada y no se mueva.**

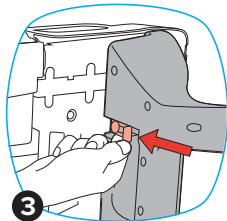
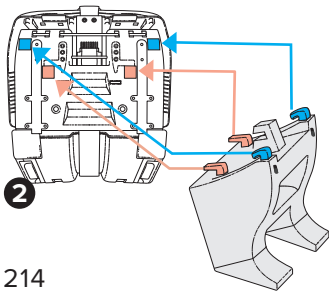

# ORIENTACIÓN HACIA ATRÁS

## SENOS DE ASIENTO

### Asiento No Elevado

Coloque el asiento para el automóvil en el asiento del vehículo asegurándose de que los pies de la base orientada hacia atrás estén metidos de forma segura en el asiento y planos sobre la parte inferior del asiento del vehículo. La parte delantera del asiento del automóvil también tocará el respaldo del asiento del vehículo.

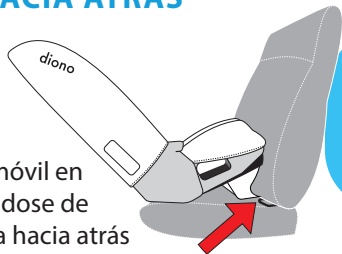

### Asiento Elevado



Para vehículos con asiento elevado, asegúrese de que los pies de la base orientada hacia atrás estén planos sobre la parte inferior del asiento del vehículo. Con un asiento elevado, es aceptable si la parte delantera del asiento del automóvil no toca el respaldo del asiento del vehículo.



**NO empuje los pies de la base orientada hacia atrás en el asiento elevado, ya que esto cambiará el ángulo de reclinación.**

# ORIENTACIÓN HACIA ATRÁS

## INSTALAR USANDO:



**LATCH/UAS**

**1.8–15.8 kg (4–35 lb)**

**DO NOT** instálelo con este método para un niño que pese más de 15.8 kg (35 lb). Vuelva a instalar con el cinturón de seguridad del vehículo para un niño que pese entre 15.8 y 22.7 kg (35-50 lb).

1. Instale la base desmontable orientada hacia atrás (consulte la página 215).

2. Retire la correa LATCH/UAS del lugar de almacenamiento en el respaldo del asiento.

Utilice las lengüetas rojas de liberación LATCH/UAS en los conectores LATCH/UAS y tire hacia arriba para quitarlos.

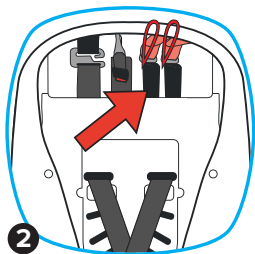

## ORIENTACIÓN HACIA ATRÁS

3. Para facilitar la instalación, extienda la correa LATCH/UAS a su longitud máxima presionando el botón gris y tirando de la correa.

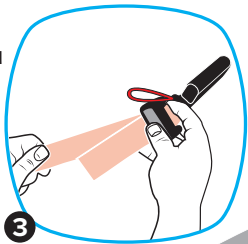

4. **Coloque el asiento para el automóvil mirando hacia atrás en el asiento trasero del vehículo con la base desmontable mirando hacia atrás instalado.**

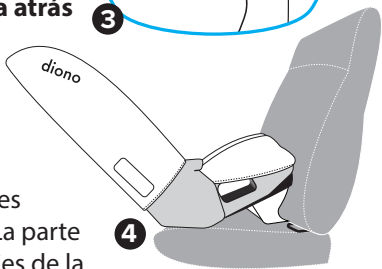

Centre el asiento para el automóvil entre los anclajes LATCH/UAS del vehículo. La parte inferior del asiento y los pies de la base orientada hacia atrás deben quedar planos sobre el asiento del vehículo sin que sobresalgan.

5. **Deslice la correa LATCH/UAS a través de la vía del cinturón orientada hacia atrás y hacia afuera por el otro lado.** La correa LATCH debe estar plana y no torcida. Los bucles de liberación rojos de los conectores deben mirar hacia arriba y el

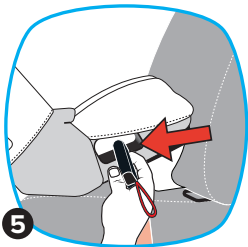

## ORIENTACIÓN HACIA ATRÁS

mecanismo de ajuste debe estar en el lado izquierdo del asiento del niño.

6. Conecte los conectores LATCH/UAS a los anclajes LATCH/UAS del vehículo y escuche un "clic" audible para confirmar el acoplamiento.

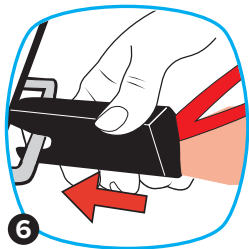

7. **Ajuste la correa LATCH/UAS.** Con una mano, presione firmemente hacia abajo en el centro del asiento para el automóvil mientras aprieta la correa LATCH/UAS con la otra mano. Es posible que deba apretar más tirando hacia arriba en línea con la trayectoria del cinturón.



## ORIENTACIÓN HACIA ATRÁS

- 8. Prueba de estanqueidad.** Tome el asiento en la trayectoria del cinturón mirando hacia atrás. Trate de mover el asiento del automóvil de lado a lado y de adelante hacia atrás con la fuerza de un firme apretón de manos. Si el asiento se mueve menos de 2.5 cm (1 in), está lo suficientemente ajustado. No realice la prueba agarrando la parte superior o trasera del asiento del automóvil. Solo compruébelo agarrando la abertura de la trayectoria del cinturón orientada hacia atrás.

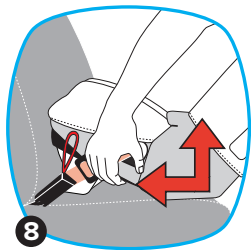

- 9.** Para quitar la correa LATCH/UAS del vehículo, use las correas rojas de liberación LATCH/UAS en los conectores LATCH/UAS y sáquelas de las barras de anclaje.

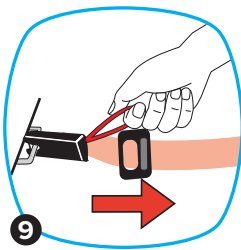

# ORIENTACIÓN HACIA ATRÁS

## INSTALAR USANDO:



Cinturón De **Regazo/Hombro**  
**2.3–22.7 kg (5–50 lb)**

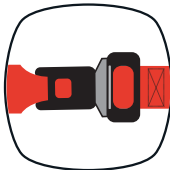

Cinturón De **Regazo**  
**2.3–22.7 kg (5–50 lb)**

1. **Instale la base desmontable orientada hacia atrás (consulte la página 215).**
2. **Coloque el asiento para el automóvil mirando hacia atrás en el asiento trasero del vehículo con la base desmontable mirando hacia atrás instalado.** Centre el asiento para el automóvil en el asiento del vehículo. La parte inferior del asiento y los pies de la base orientada hacia atrás deben quedar planos sobre el asiento del vehículo sin que sobresalgan.

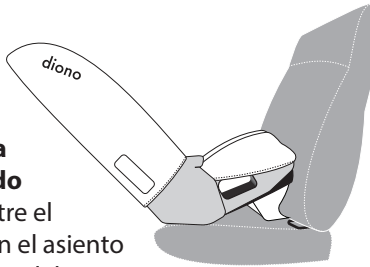



## ORIENTACIÓN HACIA ATRÁS

3. **Deslice el cinturón de seguridad del vehículo a través de la trayectoria del cinturón orientado hacia atrás y hacia afuera por el otro lado. Abróchalo.**

Confirme que el cinturón de seguridad esté plano y no torcido.

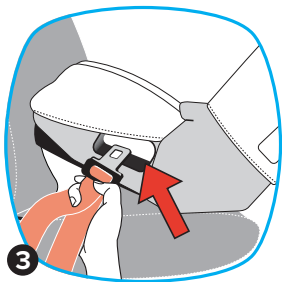

4. **Apriete la correa del cinturón,**

A. **CINTURÓN DE REGAZO/  
HOMBRO**

**Cambie el cinturón de seguridad del vehículo al modo ALR (consulte la página 195). Una vez que el retractor esté bloqueado,**

presione firmemente hacia abajo en el centro del asiento mientras tira del cinturón de hombro más cercano a la hebilla. Mantenga la tensión en el cinturón del hombro mientras vuelve a introducir la holgura en el retractor.

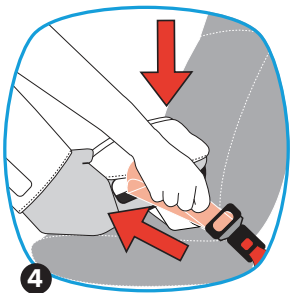

# ORIENTACIÓN HACIA ATRÁS

0

## B. CINTURÓN DE REGAZO

Para apretar, presione firmemente hacia abajo en el centro del asiento para el automóvil con una mano mientras aprieta la correa del cinturón de regazo con la otra mano. Es posible que deba apretar más tirando en línea con la trayectoria del cinturón, como se muestra.

### 5. Prueba de estanqueidad.

**Tome el asiento en la trayectoria del cinturón mirando hacia atrás.**

Trate de mover el asiento del automóvil de lado a lado y de adelante hacia atrás con la fuerza de un firme apretón de manos. Si el asiento se mueve menos de 2.5 cm (1 in), está lo suficientemente ajustado.

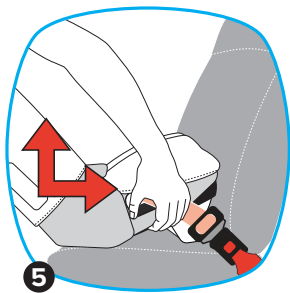

**NO realice la prueba agarrando la parte superior o trasera del asiento del automóvil. Solo compruébelo agarrando la abertura de la trayectoria del cinturón orientada hacia atrás.**

# ORIENTACIÓN HACIA ADELANTE

## ORIENTACIÓN HACIA ADELANTE

Instrucciones de instalación  
10–29.5 kg (22–65 lb)

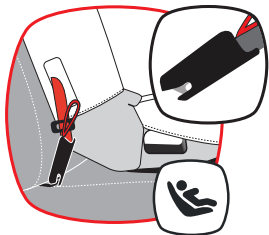

Correa del LATCH/UAS

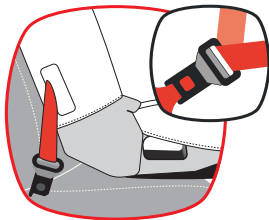

Cinturón de regazo/hombro  
del vehículo

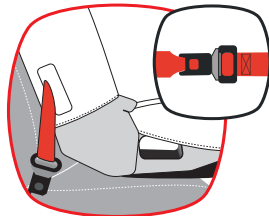

Cinturón de regazo del vehículo

## ORIENTACIÓN HACIA ADELANTE

La Academia Estadounidense de Pediatría (AAP), la NHTSA, Transport Canada y Diono **RECOMIENDAN** que los niños miren hacia atrás hasta que alcancen la altura o el peso máximos para mirar hacia atrás. Este asiento de automóvil puede permanecer orientado hacia atrás hasta 22.7 kg (50 lb).

- Cuando se verifica en la trayectoria del cinturón orientada hacia adelante, este asiento para el automóvil no debe moverse más de 2.5 cm (1 in) de lado a lado o de adelante hacia atrás. Si solo usa un cinturón de regazo, consulte el manual del propietario de su vehículo para obtener consejos de instalación.
- Las correas del arnés **DEBEN** estar por encima de la parte superior de los hombros de su hijo. Coloque el clip para el pecho al nivel de la axila.
- En el modo orientado hacia adelante, la parte superior del asiento para el automóvil debe apoyarse en el soporte para la cabeza del vehículo o en el respaldo del asiento del vehículo.
- Se acepta un espacio entre el asiento del automóvil y el respaldo del asiento del vehículo siempre que la parte superior esté apoyada y la parte inferior esté plana sobre el asiento del vehículo.
- Si usa solo el cinturón de laboratorio sin correa superior disponible, debe usar la quinta ranura del arnés con la correa de cadera.

# ORIENTACIÓN HACIA ADELANTE

## FONDO AJUSTABLE

**¡ADVERTENCIA!** Use la parte inferior ajustable solo para instalaciones **orientadas hacia adelante**.

**NO** usar **orientadas hacia atrás** **NO** usar en **asiento elevador**.

**IMPORTANTE:** Si el niño tiene más de 11.3 kg (25 lb), baje la parte inferior ajustable.

1. Levante la barra inferior y sujete la barra superior hacia la parte inferior del asiento para liberarla.
2. Tire de la barra hacia usted para extender el fondo ajustable. Escuche un "clic" audible para confirmar que la parte inferior está en la posición de bloqueo.

***Para almacenar la parte inferior ajustable, levante la barra inferior mientras sujeta la barra superior y empuje la parte inferior hacia atrás en la base del asiento.***

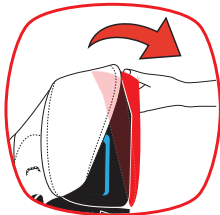
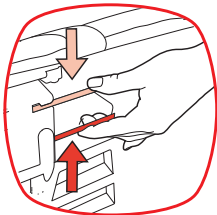

# ORIENTACIÓN HACIA ADELANTE

## SAFESTOP™

SafeStop es para uso **ÚNICAMENTE** en instalaciones orientadas hacia adelante con niños que pesan entre 10-18 kg (22-40 lb). **NO** usar mirando hacia atrás. **NO** usar en modo booster. **IMPORTANTE:** Necesitará ser removido una SafeStop vez que el niño alcance 18 kg (40 lb).

1. **Localizar SafeStop.**

2. **Retire las correas del arnés de la placa de metal.** Separe el arnés de la placa de metal en el respaldo del asiento. Una vez desmontadas, pase ambas correas del arnés por el gancho de metal del SafeStop. Conecte primero el lado izquierdo del arnés, luego siga con el derecho.

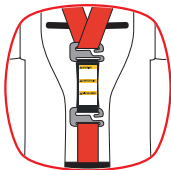

3. **Pase la parte inferior del SafeStop por el gancho de la correa del arnés.** Verifique para asegurar un enganche adecuado a la placa de metal. Tenga cuidado de asegurarse de que las correas del arnés no estén torcidas y que no haya obstrucciones.

# ORIENTACIÓN HACIA ADELANTE

## 80/20 GUÍA DE VOLADIZO

1. Coloque el asiento para el automóvil en la posición orientada hacia adelante sobre el cojín del asiento del vehículo.
2. Para seguir la línea de guía de voladizo 80/20, asegúrese de que no más del 20 % de la base del asiento para el automóvil sobresalga más allá del borde delantero del cojín del asiento del vehículo.

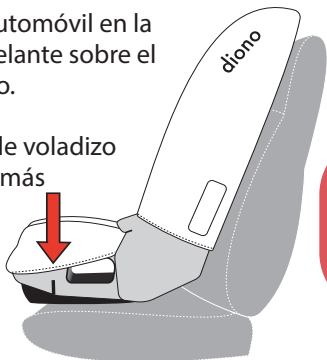

**Si su asiento para el automóvil excede la línea de guía saliente, ajuste el asiento para el automóvil para seguir la guía.**



# ORIENTACIÓN HACIA ADELANTE

## INSTALAR USANDO:



**LATCH/UAS**

**10–18 kg (22–40 lb)**

**NO** instálelo con este método para un niño que pese más de 40 lb (18 kg). Vuelva a instalar con el cinturón de regazo/hombro para pesos entre 18-29.5 kg (40-65 lb).

- 1. Retire la correa LATCH/UAS del lugar de almacenamiento en el respaldo del asiento.** Utilice la liberación LATCH/UAS en los conectores LATCH/UAS para quitarlos.

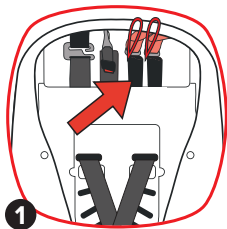

- 2. Para facilitar la instalación, extienda la correa LATCH/UAS a su longitud máxima presionando el botón gris y tirando de la correa.**





## ORIENTACIÓN HACIA ADELANTE

3. **Desenganche y retire la correa de sujeción superior del lugar de almacenamiento en la parte posterior del asiento.**

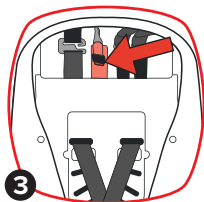

4. **Introduzca los conectores LATCH/UAS en la trayectoria del cinturón orientado hacia adelante.** Los conectores LATCH/UAS son más fáciles de pasar si se abren los paneles laterales y se colocan detrás de la cubierta. Los bucles de liberación rojos de los conectores deben mirar hacia arriba y el mecanismo de ajuste debe estar en el lado derecho del asiento del niño.

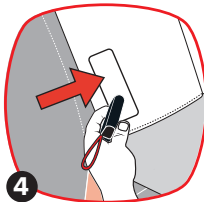

## ORIENTACIÓN HACIA ADELANTE

5. **Coloque el asiento para el automóvil mirando hacia adelante en el asiento trasero del vehículo.** Centre el asiento para el automóvil entre los anclajes LATCH/UAS del vehículo. Toda la base del asiento debe quedar plana sobre el asiento del vehículo. Si hay voladizo, consulte la página 228.

5



6. **Coloque la correa de sujeción sin apretar.** No apriete. *Consulte el manual del propietario de su vehículo para conocer las ubicaciones específicas de los anclajes de sujeción.*

7. **Conecte los conectores LATCH/UAS a los anclajes LATCH/UAS del vehículo y escuche un "clic" audible para confirmar el acoplamiento.** La correa LATCH/UAS debe quedar plana y no torcida.



## ORIENTACIÓN HACIA ADELANTE

### 8. **Ajuste la correa LATCH/UAS.**

Presione firmemente hacia abajo en el centro del asiento para el automóvil mientras aprieta la correa LATCH/UAS. Apriete tirando de la correa de ajuste a través de la abertura en la cubierta.



### 9. **Prueba de estanqueidad.**

**Tome el asiento en la trayectoria del cinturón mirando hacia adelante.**

Trate de mover el asiento del automóvil de lado a lado y de adelante hacia atrás con la fuerza de un firme apretón de manos. Si el asiento se

mueve menos de 2.5 cm (1 in), está lo suficientemente apretado. No realice la prueba agarrando la parte superior o trasera del asiento del automóvil. Solo compruébelo agarrando la abertura de la trayectoria del cinturón orientada hacia adelante.



## ORIENTACIÓN HACIA ADELANTE

10. Apriete la correa de sujeción superior para eliminar la holgura. No debe haber ninguna tensión adicional en la correa superior. No empuje el respaldo del asiento del automóvil mientras lo aprieta. Comprimir el asiento del automóvil en el asiento del vehículo puede resultar en una atadura superior demasiado apretada. **Guarde el exceso de correas para que no se convierta en un peligro para la seguridad.**

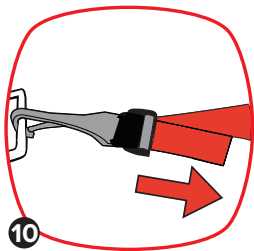

11. Para quitar la correa LATCH/UAS del vehículo, use las correas rojas de liberación LATCH/UAS en los conectores LATCH/UAS y sáquelas de las barras de anclaje.

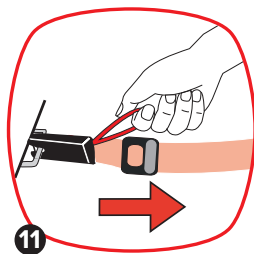

12. Para aflojar o quitar la atadura superior, presione el botón gris para aflojar y luego suelte la atadura superior.

# ORIENTACIÓN HACIA ADELANTE

## INSTALAR USANDO:



**CINTURÓN DE REGAZO/HOMBRO**  
22–65 lb (10–29.5 kg)



**CINTURÓN DE REGAZO**  
22–65 lb (10–29.5 kg)

1. Desenganche y retire la correa superior del lugar de almacenamiento en el respaldo del asiento.

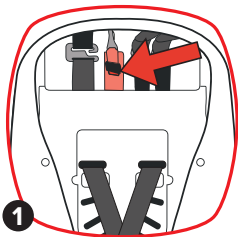

2. Coloque el asiento para el automóvil mirando hacia adelante en el asiento trasero del vehículo. Toda la base del asiento debe quedar lo más plana posible sobre el asiento del vehículo. Si hay voladizo, consulte la página 228.

## ORIENTACIÓN HACIA ADELANTE

3. Fije sin apretar la correa de sujeción superior. **No apriete.** *Consulte el manual del propietario de su vehículo para conocer la ubicación específica.*

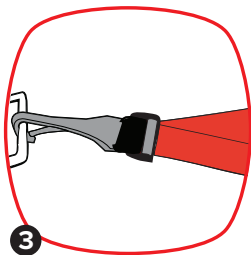

4. Desabroche los paneles laterales de tela y busque detrás de la cubierta para acceder fácilmente a la ruta del cinturón.

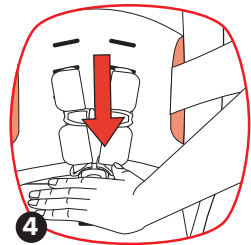

5. Deslice el cinturón de seguridad del vehículo a través de la trayectoria del cinturón orientado hacia adelante y hacia afuera por el otro lado. Abróchalo. El cinturón de seguridad debe quedar lo más plano posible y no estar retorcido.



# ORIENTACIÓN HACIA ADELANTE

## 6. Apriete la correa del cinturón,

### A. CINTURÓN DE REGAZO/HOMBRO

**Bloquee el retractor de su cinturón de seguridad (vea la página 195)** Una vez que el retractor esté bloqueado, presione firmemente hacia abajo en el centro del asiento mientras tira del cinturón de regazo/hombro más cercano a la hebilla. Mantenga la tensión en el cinturón de regazo/hombro mientras vuelve a colocar la holgura en el retractor

Una vez que el retractor esté bloqueado, presione firmemente hacia abajo en el centro del asiento mientras tira del cinturón de regazo/hombro más cercano a la hebilla. Mantenga la tensión en el cinturón de regazo/hombro mientras vuelve a colocar la holgura en el retractor



O

### B. CINTURÓN DE REGAZO

Para apretar, presione firmemente hacia abajo en el centro del asiento para el automóvil con una mano mientras aprieta la correa del cinturón de regazo con la otra mano. Es posible que deba apretar más tirando en línea con la trayectoria del cinturón.

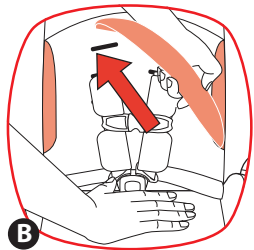

## ORIENTACIÓN HACIA ADELANTE

7. Apriete la correa de sujeción superior para eliminar toda la holgura. **No** debería haber ninguna tensión adicional en la correa superior.

**No** empuje el respaldo del asiento del automóvil mientras lo aprieta. Comprimir el asiento del automóvil en el asiento del vehículo puede resultar en una correa superior demasiado apretada. **Guarde el exceso de correas para que no se convierta en un peligro para la seguridad.**

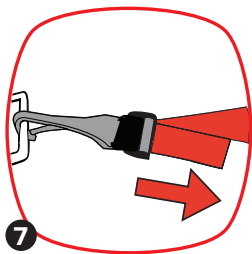

8. **Test for tightness.** Grab the asiento en la trayectoria del cinturón mirando hacia adelante. Trate de mover el asiento del automóvil de lado a lado y de adelante hacia atrás con la fuerza de un firme apretón de manos. Si el asiento se mueve menos de 2.5 cm (1 in), está lo suficientemente apretado.

**NO** pruebe agarrando la parte superior o trasera del asiento del automóvil. Solo compruébelo agarrando la abertura de la trayectoria del cinturón orientada hacia adelante.





# ORIENTACIÓN HACIA ADELANTE

## COJÍN DE CINTURÓN DE VUELO

**\*- ¡IMPORTANTE!** PARA INSTALACIONES ORIENTADAS HACIA ADELANTE USANDO SOLO UN CINTURÓN DE REGAZO SIN ANCLAJE DE SUJECIÓN SUPERIOR DISPONIBLE DE 10-29.5 kg (22-65 lb). **NO USE MIRANDO HACIA ATRÁS.** -\*

**\*-DEBE USAR LA QUINTA RANURA DEL ARNÉS.-\***

1. Retire la almohadilla central de la hebilla tirando de ella con cuidado hacia arriba y sobre la hebilla.
2. Desenganche la funda del asiento de la parte inferior del asiento. Levante la funda del asiento para separarla del fondo del asiento y retire la hebilla.

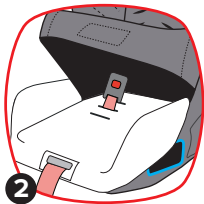
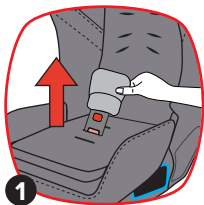

## ORIENTACIÓN HACIA ADELANTE

3. Coloque el cojín del cinturón de regazo en la parte inferior del asiento y deslice la hebilla a través de la ranura del cojín que coincida con la posición de la ranura que se utiliza en el asiento.

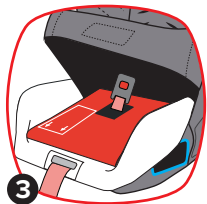

4. Guíe la hebilla a través de la parte inferior de la funda del asiento y el cojín de espuma viscoelástica. Vuelva a colocar la funda en la parte inferior del asiento.
5. Vuelva a instalar la almohadilla de hebilla central. *Si necesita una hebilla más larga, está disponible llamando al servicio de atención al cliente.*

## MODO ASIENTO ELEVADOR

### ASIENTO ELEVADOR

Instrucciones De Instalación

18–54 kg (40–120 lb)

101-145 cm (40-57 in)

**¡ADVERTENCIA!** use ÚNICAMENTE el sistema de cinturón de regazo y hombro del vehículo cuando sujete al niño en el asiento elevado.

- **NO** ¡Use un cinturón de regazo solamente!
- **NO** uso con base desmontable.
- **NO** usar con fondo ajustable bajado.
- **NO** utilícelo si los hombros del niño no están a la altura de la cuarta ranura del arnés o por encima de ella.



## MODO ASIENTO ELEVADOR

Asegure **SIEMPRE** el asiento de seguridad para niños cuando no esté ocupado usando el cinturón de regazo/hombro del vehículo o los conectores LATCH/UAS. Podría lesionar a otros ocupantes en una frenada repentina o una colisión.

### INSTALACIÓN DEL MODO ASIENTO ELEVADOR

1. Retire el arnés de 5 puntos (consulte la página 244).
2. Coloque el asiento para el automóvil mirando hacia adelante en el asiento trasero del vehículo. Toda la base del asiento debe quedar lo más plana posible sobre el asiento del vehículo. Si hay voladizo, consulte la página 228.
3. Coloque al niño en el asiento del automóvil con la espalda plana contra el respaldo del asiento.

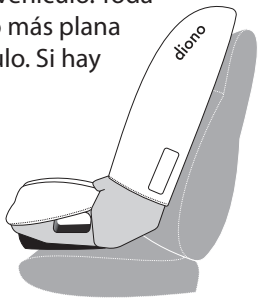

## MODO ASIENTO ELEVADOR

4. Pase el cinturón de hombro a través de la guía superior del cinturón y sobre el asiento elevado.

**¡IMPORTANTE!** Cuando el cinturón de hombro pase a través de la guía superior del cinturón, saque un poco de la correa del retractor. Suéltelo lentamente para asegurarse de que la propiedad del cinturón retroalimente al retractor. **Haga esto entre cada uso.**

Si el cinturón no se retrae correctamente, debe elegir otra posición de asiento o continuar usando el asiento en el modo de arnés si el niño todavía está dentro de los límites de altura o peso orientados hacia adelante.

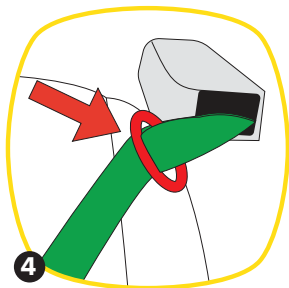

## MODO ASIENTO ELEVADOR

5. Abroche el cinturón de seguridad del vehículo asegurándose de que la parte del regazo del cinturón pase por debajo de las dos guías inferiores del cinturón y quede cruzada sobre las caderas de su hijo. **NO coloque el cinturón alto sobre el vientre del niño.**



Asegúrese de que el cinturón del hombro quede cruzado sobre los hombros de su hijo, entre el cuello y el borde del hombro. El cinturón de hombro debe **NO se coloque sobre el hombro ni toque el cuello del niño.**



Asegúrese de que el cinturón de hombro esté debajo de la guía inferior del cinturón y más cerca de la hebilla.

# EXTRACCIÓN DE LA CORREA DEL ARNÉS

**CONSEIL:** Avant le retrait, ayez votre téléphone à portée de main et prenez des photos du processus pour référence future.

1. Retirez les sangles du harnais du crochet métallique à l'arrière du siège.
2. Depuis l'avant du siège, tirez les sangles du harnais à travers et hors des fentes du harnais. Retirez les rembourrages du harnais et le clip de poitrine de chaque côté.

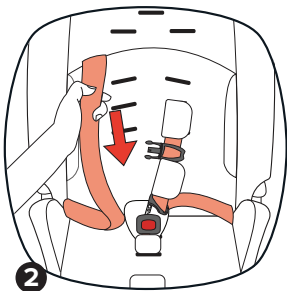
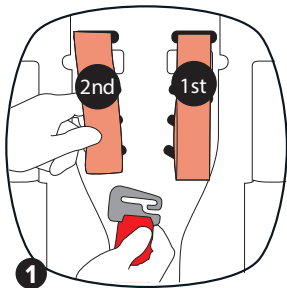

3. À l'aide d'un tournevis standard, localisez les vis sur le panneau d'accès au harnais près des guides de ceinture inférieurs et retirez le panneau de la coque du siège. Retirez les anciennes sangles du harnais de chaque côté du siège.

## EXTRACCIÓN DE LA CORREA DEL ARNÉS

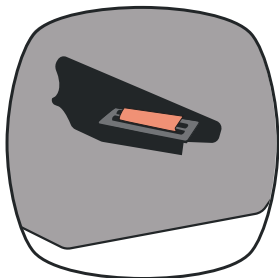
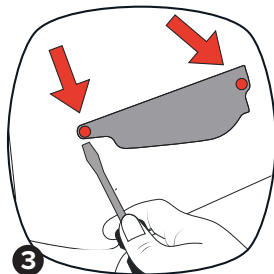
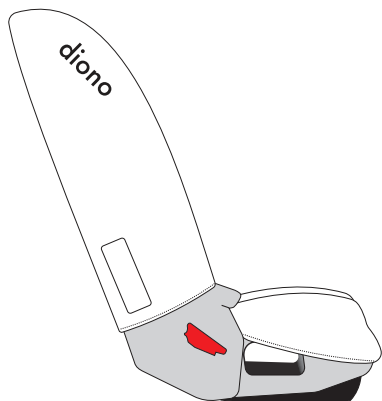



## REEMPLAZO DE LA CORREA DEL ARNÉS

**INSINUACIÓN:** Antes de la eliminación, tenga su teléfono a mano y tome fotos del proceso para referencia futura.

1. Inserte la nueva correa del arnés a través de la ranura del panel del arnés y tire de la correa hacia arriba.
2. Una vez que la correa esté levantada hasta que el retenedor de metal quede ubicado como se muestra, vuelva a ajustar y acceda al panel.

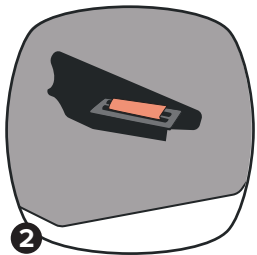
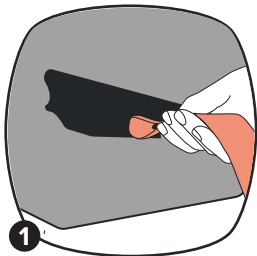

## REEMPLAZO DE LA CORREA DEL ARNÉS

3. Deslice las nuevas correas del arnés a través de las lengüetas de la hebilla en la hebilla central, vuelva a colocar el broche para el pecho y vuelva a instalar las almohadillas del arnés. Asegurarse de que las correas del arnés estén orientadas correctamente y no torcidas.

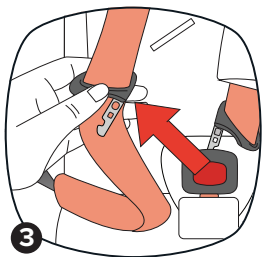

4. Vuelva a asegurar las correas del arnés a la placa de metal. Asegúrese de asegurar primero la correa izquierda en el gancho de metal y luego asegure la segunda correa en el gancho de metal.

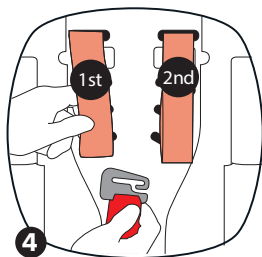

5. Tense el arnés (*ver pág. 203*).

# ASIENTO DE COCHE PLEGABLE

1. Desabroche el arnés y saque la correa de transporte roja de detrás de la cubierta.

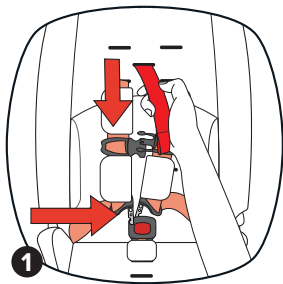

2. Desabroche ambos paneles de tela y ábralos por completo.

3. Ajuste ambos lados expandibles a su posición hacia adentro.

4. Presione hacia abajo el botón plateado de liberación del arnés para aflojar las correas del arnés, las almohadillas y el broche para el pecho.

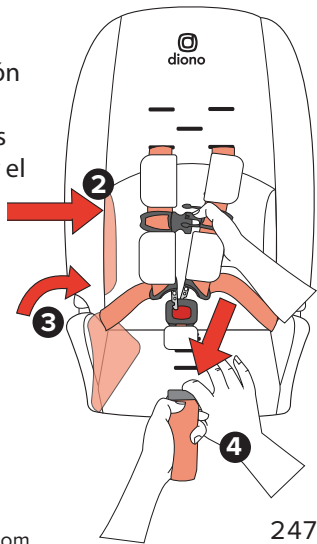

## ASIENTO DE COCHE PLEGABLE

5. Coloque el asiento para el automóvil boca arriba, jale las palancas rojas de liberación mientras empuja el asiento para el automóvil hacia adelante sobre sí mismo.
6. Sujete la correa de transporte roja en la primera barra de metal en la parte inferior del asiento.

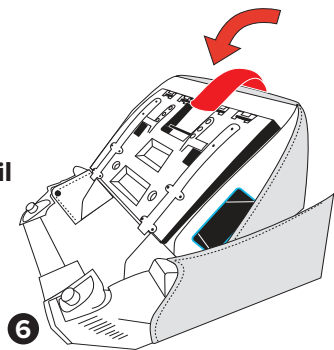
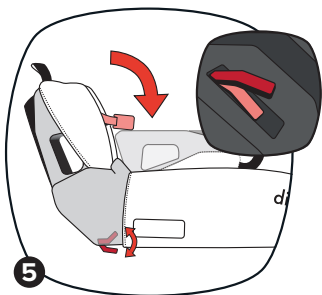

**IMPORTANTE:** Asegúrese de que el asiento para el automóvil esté correctamente asegurado con la correa de transporte. Podrían producirse lesiones si no se asegura correctamente.

## RETIRO DE LA CUBIERTA

1. Retire el arnés (ver *pág. 243*).
2. Deshaga las tres pestañas superiores ubicadas en la parte posterior de la cubierta del asiento del automóvil.
3. Desabroche los cuatro broches de presión de la parte inferior de la espalda del armazón del asiento para el automóvil.
4. Desabroche los cuatro broches ubicados en la parte delantera del armazón del asiento para el automóvil junto a la guía inferior del cinturón.
5. Deshaga las dos pestañas ubicadas en la parte inferior de la cubierta del asiento para el automóvil.
6. Quite la cubierta del armazón del asiento del automóvil.

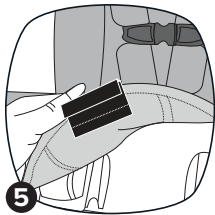
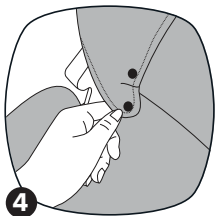
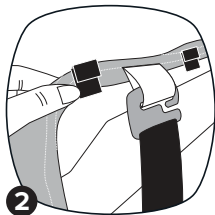

***Para instalar la cubierta, repita los pasos hacia atrás a partir del paso 5.***

**¡IMPORTANTE!** Retire la espuma viscoelástica de la cubierta del asiento del automóvil antes de lavarla.

## INSTALACIÓN DE AERONAVE

1. Ajuste la hebilla del cinturón de seguridad a su longitud más corta para asegurarse de que la hebilla no esté en la trayectoria del cinturón y accesible para soltarla.
2. Pídale al asistente de vuelo un “extensor de cinturón de seguridad” y luego use este extensor para ajustar la longitud del cinturón de seguridad.
3. Siga las instrucciones para la instalación del cinturón de regazo en posición orientada hacia atrás (*consulte la página 221*) y orientada hacia adelante (*consulte la página 234*).

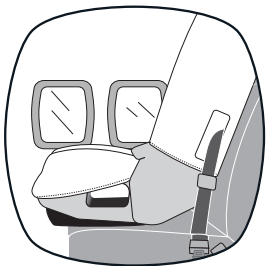

**ESTE SISTEMA DE SUJECIÓN NO ESTÁ CERTIFICADO PARA USO EN AERONAVES EN MODO BOOSTER.** Los asientos de avión no tienen cinturones de hombro que se requieren para usar con este asiento de seguridad para niños.

# CARACTERÍSTICAS DE CONFORT

## ALAS LATERALES EXPANDIBLES

Las alas laterales se pueden ajustar para mayor comodidad. Estos no afectarán la seguridad del asiento de seguridad de ninguna manera. Simplemente empuje las alas laterales hacia afuera como se muestra para extenderlas.

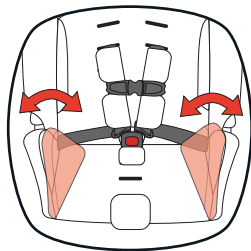

## CUIDADO Y MANTENIMIENTO

**LIMPIEZA DE TELAS:** Cubierta de asiento de coche, almohadilla de hebilla y almohadillas para hombro.

**RETIRE** el inserto de espuma la almohadilla del asiento **antes de lavarlo. NO** lave la espuma.

Lavar en lavadora en agua fría en un ciclo suave con un detergente suave. Seque y mantenga alejado de la luz solar directa antes de volver a usar o guardar.

**NO** cloro, planche o seque en seco.



**LIMPIEZA DEL ARNÉS Y CORREAS DE HEBILLA:** Limpie las manchas con agua tibia con un detergente suave. Seque al aire completamente antes de volver a usar o guardar.

**NO** use cloro o plancha.





## CUIDADO Y MANTENIMIENTO

### LIMPIEZA DE PARTES PLÁSTICAS Y MARCO DE ASIENTO:

Limpe las manchas con agua tibia con un detergente suave. Seque con toalla completamente antes de volver a usar o guardar.

**NO use cloro. NO mojar ni rociar con manguera. Las piezas internas podrían oxidarse.**



### HEBILLA DE LIMPIEZA Y HERRAJES DEL CONECTOR DE ANCLAJE INFERIOR

**NOTA:** La hebilla debe ajustarse con un “clic”, de lo contrario, enjuague con agua tibia. Seque al aire completamente antes de volver a usar o guardar.

**NO use detergentes o lubricantes.**

# GARANTÍA

Como parte de esta Política de garantía de Diono (Política), Diono, L.L.C. dba Diono, una compañía de responsabilidad limitada de Washington (Diono U.S.A.), y sus compañías relacionadas en el extranjero, Diono ULC, una compañía canadiense de responsabilidad ilimitada (Diono Canada), Diono Ltd., una compañía de responsabilidad limitada del Reino Unido (Diono U.K.), y Diono GmbH, una empresa alemana con responsabilidad limitada (Diono E.U.) (Diono U.S.A., Diono Canada, Diono U.K. y Diono E.U. se denominarán colectivamente en el presente como Diono), garantiza sus productos, es decir, sus asientos de automóvil, cochecitos, portabebés y sus accesorios. (colectivamente, los Productos) a sus compradores minoristas originales del Producto que no son comerciantes (colectivamente, los Compradores) de la siguiente manera:

## 1. REGISTRO

Para calificar para las garantías detalladas en esta Política, Diono instruye a todos los Compradores a completar el formulario de Registro del Producto en línea y enviar por correo la tarjeta de registro del propietario incluida en la Compra del Producto a Diono dentro de los (30) días posteriores a la compra. El no tomar tales medidas puede impedir que un Comprador califique para las garantías detalladas en esta Póliza. Para obtener más información sobre el registro del Producto, se recomienda a los Compradores que consulten el Manual del producto de su Producto, el Manual de instrucciones de Diono y/o que se comuniquen con Diono según lo dispuesto en la Sección 9 de esta Política. Dichos requisitos de registro detallados en esta subsección de la Política no se aplican a las garantías proporcionadas por Diono E.U. como se detalla en la Sección 2.4 a continuación.

## 2. PERÍODO DE GARANTÍA GENERAL

**2.1 Período de garantía general de EE. UU.** Diono U.S.A. garantiza a los Compradores que sus Productos estarán libres de defectos de material y mano de obra durante un (1) año a partir de la fecha de compra original (el Período de garantía de los EE. UU.). Durante el Período de garantía de los EE. UU., Diono U.S.A., a su elección, reparará o reemplazará un Producto si Diono U.S.A. encuentra defectos en los materiales o en la mano de obra.

**2.2 Período de garantía canadiense general.** Diono Canada garantiza a los Compradores que sus Productos estarán libres de defectos de material y mano de obra durante un (1) año a partir de la fecha de compra original (el Período de Garantía Canadiense). Durante el Período de garantía canadiense, Diono Canada, a su elección, reparará o reemplazará un Producto si Diono Canada determina que tiene defectos en los materiales o en la mano de obra.

**2.3 Período de garantía general del Reino Unido.** Diono U.K. garantiza a los Compradores que sus Productos estarán libres de defectos de material y mano de obra durante un (1) año a partir de la fecha de compra original (el Período de garantía del Reino Unido). Durante el Período de garantía en el Reino Unido, Diono U.K., a su elección, reparará o reemplazará un Producto si Diono U.K. encuentra defectos en los materiales o en la mano de obra.

**2.4 Período de Garantía Europeo General.** Diono UE garantiza al Comprador que sus Productos cumplen con sus contratos de venta originales (colectivamente, los Contratos) y, en particular, estarán libres de defectos de material y mano de obra en el momento en que los Productos fueron entregados al Comprador, durante dos (2) años a partir de la fecha de compra original (el Período de Garantía Europeo). Se presume que los Productos son conformes con el Contrato si son aptos para los fines para los que normalmente se utilizan productos del mismo tipo, o muestran la calidad y el rendimiento que son normales en productos del mismo tipo y que el Comprador puede esperar razonablemente, dada la naturaleza de los Productos y teniendo en cuenta las

# GARANTÍA

declaraciones públicas sobre las características específicas de los productos realizadas por Diono, en particular en la publicidad o en el etiquetado. El comprador debe informar a Diono E.U. de la Falta de Conformidad en un plazo de dos (2) meses a partir de la fecha en que el Comprador detecte tal descubrimiento de falta de conformidad. Se considerará que no existe una Falta de Conformidad en el momento en que se celebró el Contrato cuando el Comprador tenía conocimiento, o no podía razonablemente ignorar, de la Falta de Conformidad. Durante el Período de Garantía Europeo, Diono E.U. reparará o reemplazará, a elección del Comprador, un Producto sin cargo, dentro de un tiempo razonable y sin ningún inconveniente significativo para el Comprador, si Diono E.U. lo encuentra. ser defectuoso en material o mano de obra respectivamente, a menos que esto sea imposible o desproporcionadamente gravoso. Cuando la reparación o sustitución de un Producto resulte imposible o resulte desproporcionadamente onerosa, el Comprador podrá solicitar la devolución del Producto o una reducción de su precio en proporción al grado de no conformidad de dicho Producto, en todo lo demás de conformidad con la Política de Devoluciones de Diono.

## 3. GARANTÍAS EXPRESAS EXTENDIDAS

**3.1 Calificaciones.** Diono garantiza a los Compradores una garantía extendida (Garantía extendida) para ciertos Productos, a saber, (a) cochecitos y asientos de automóvil modelo 2020 (a saber, Radian R y Q, Monterey, Cambria, Everett y Solana, y cochecitos (Flexa y Excuzze)) y (b) los asientos de automóvil y los cochecitos de Diono Canada (colectivamente, Productos de Garantía Extendida) que estarán libres de defectos en materiales y mano de obra por un período de dos (2) años después de los períodos de garantía general detallados en la Sección 2 de esta Póliza ( el Período de garantía extendida) ha vencido, siempre que: (i) dichos Productos de garantía extendida se compraron nuevos en el sitio web; (ii) sus Compradores han registrado completamente sus Productos de Garantía Extendida en el Sitio Web dentro de los dos (2) meses posteriores a la compra; y (iii) se proporcione a Diono un recibo original de compra de dicho(s) producto(s) de garantía extendida para su verificación. Esta garantía extendida se aplica solo en los EE. UU., el Reino Unido y Alemania. Durante el Período de Garantía Extendida, Diono, a su elección, reparará o reemplazará un Producto de Garantía Extendida que califique si Diono encuentra que tiene defectos en el material o en la mano de obra.

**3.2 Limitaciones de la garantía extendida.** Se acuerda expresamente que las obligaciones de Diono y los recursos del Comprador bajo la garantía extendida limitada contenida en este documento son exclusivos y están estrictamente limitados a la reparación o reemplazo del Producto de garantía extendida. Esta garantía extendida limitada está condicionada al estricto cumplimiento de las disposiciones del Manual de instrucciones para los Productos de garantía extendida en cuestión. En ningún caso, Diono será responsable ante el Comprador por ningún daño, incluidos los daños incidentales o consecuentes, que surjan del uso o la incapacidad de usar cualquier Producto de garantía extendida.

## 4. GARANTÍAS IMPLÍCITAS

Cualquier garantía implícita que se aplique a un Producto, incluidas, entre otras, las garantías implícitas de comerciabilidad e idoneidad para un propósito particular, se limitará a la duración y los términos de las garantías expresas por escrito que se detallan en esta Política. Dichas garantías otorgan a los Compradores derechos legales específicos, que varían de una jurisdicción a otra. Algunos estados de EE. UU. y provincias de Canadá no permiten limitaciones sobre la duración de una garantía implícita o la exclusión o limitación de daños incidentales o consecuentes. Como tal, es posible que no se apliquen dichas limitaciones de garantía implícita. No obstante, ni Diono, ni ningún minorista que venda ningún Producto, autoriza a ninguna persona a crear para él ninguna otra garantía, obligación o responsabilidad en relación con cualquier Producto que no se detalle de otro modo en esta Póliza.

# GARANTÍA

## 5. LIMITACIONES DE LA GARANTÍA

**5.1 Limitaciones de daños.** Las garantías identificadas en esta Póliza no cubren: (a) cualquier Producto comprado a un minorista no autorizado de Diono; (b) los efectos del uso y desgaste normal de un Producto; (c) daños derivados de reparaciones o modificaciones del Producto realizadas por un tercero; (d) la participación de un Producto en un accidente; (e) insatisfacción con el ajuste, el peso, la funcionalidad, el color o el estilo de un Producto; (f) Daños en el producto resultantes de negligencia, modificación, instalación incorrecta, accidente, daños durante el transporte, lavado incorrecto de las cubiertas, corrosión, oxidación, moho, mantenimiento insuficiente, mal uso o abuso; o (g) cualquier defecto del Producto que se haya originado en el material o diseño proporcionado por el Comprador.

**5.2 Limitaciones de los recursos.** Se acuerda expresamente que las obligaciones de Diono y los recursos del Comprador en virtud de las garantías limitadas provistas en esta Póliza son exclusivas y están estrictamente limitadas a la reparación o reemplazo de un Producto a menos que se indique lo contrario en la Sección 2 de esta Póliza. Dichas garantías limitadas también están condicionadas al estricto cumplimiento de las disposiciones del Manual de Instrucciones para los Productos en cuestión. En ningún caso, Diono o cualquiera de sus fabricantes o minoristas autorizados serán responsables ante un Comprador por daños, incluidos, entre otros, daños incidentales o consecuentes, que surjan del uso o la incapacidad de un Comprador para usar cualquier Producto.

**5.3 Otros requisitos y limitaciones.** Las garantías detalladas en esta Póliza: (a) no son transferibles por el Comprador; (b) solo son válidos cuando se entregan con un comprobante de compra de un minorista autorizado o del sitio web; y (c) son válidos únicamente en el país original de la compra del Producto.

## 6. USO DE PIEZAS Y ACCESORIOS EXTERNOS

Diono no aprueba el uso de cubiertas, inserciones, juguetes, accesorios o dispositivos de ajuste producidos por terceros que no sean Diono o sus fabricantes autorizados (colectivamente, Productos externos) en cualquier Producto. El uso de cualquier Producto externo junto con un Producto podría hacer que el Producto no cumpla con los estándares de seguridad de EE. UU., Canadá, Reino Unido y/o Europa. Como resultado, el uso de cualquier Producto externo con un Producto anula automáticamente cualquier garantía otorgada en virtud de esta Política.

## 7. DERECHOS RESERVADOS

Diono se reserva el derecho de: (a) discontinuar cualquier Producto; (b) cambiar las partes, las telas o el diseño de un Producto; (c) sustituir un Producto con un modelo o Producto comparable; o (d) aplicar una garantía de fabricante divergente para un Producto en cualquier región geográfica específica.

## 8. GASTOS DE ENVÍO

Los gastos de envío por el reemplazo de cualquier Producto de conformidad con una garantía otorgada en virtud de esta Póliza serán responsabilidad exclusiva del Comprador. Diono no será responsable de ningún retraso o daño causado por el envío de un Producto de reemplazo. Puede encontrar más información sobre las políticas de envío de Diono en la Política de envío de Diono.

# GARANTÍA

## 9. PREGUNTAS

Si algún Comprador tiene problemas relacionados con una garantía o esta Política, Diono recomienda comunicarse con el Servicio de atención al cliente de Diono al 855-463-4666 (7:00 a. m. a 4:00 p. m. PST) o [support@diono.zendesk.com](mailto:support@diono.zendesk.com) para obtener ayuda o asistencia.

**diono**<sup>®</sup>  
#MadeOfSeattle



© 2023 Diono LLC | 14810 Puyallup Street E | Suite 200  
Sumner WA 98390 | United States  
United States: [diono.com](http://diono.com) | 1-855-463-4666  
Canada: [diono.ca](http://diono.ca) | 1-866-954-9786

Made in China | Fabriqué en Chine | Fabricado en China  
All rights reserved | Tous droits réservés | Reservados todos los derechos  
revised/revisado 20230315