

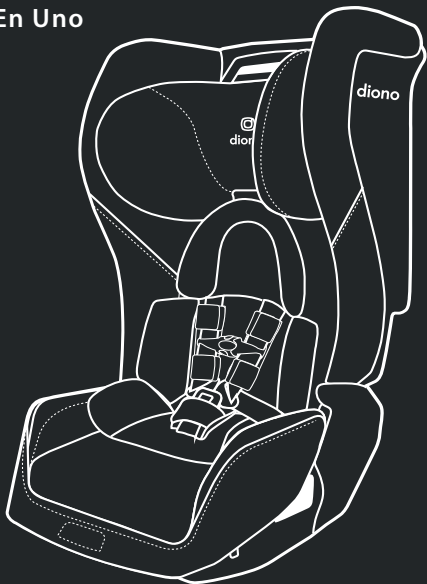

## Radian<sup>®</sup> 3RXT<sup>®</sup> Safe+<sup>™</sup>

Manual De Instrucciones Del  
Asiento De Seguridad  
Descapotable Todo En Uno  
1.8-54 kg (4-120 lb)



**LEER EL MANUAL DE INSTRUCCIONES**  
antes de usar este asiento de coche

# CONTENIDO

## ¡NOS ENCANTA AYUDAR!

**Hola, ¡Bienvenido a la familia Diono!** Hemos creado esta silla de auto para bebé diseñada con amor para ayudar a mantener a su hijo cómodo y seguro con todos los productos y ninguno de los artilugios. ***Esperamos poder prestar una mano amiga todos los días.***



**¿Alguna pregunta?**

**Diono U.S.: 1-855-463-4666**

**Diono Canada: 1-866-954-9786**

<b>REGISTRE ESTA SILLA DE AUTO</b>	<b>6</b>
Certificación	8
Guía De Uso Seguro	9-13
Advertencias	14-17
Uso Después De Una Colisión	18-19
Partes	20-21
Ubicaciones De Los Asientos Del Vehículos	22-23
<b>Tipos De Cinturones De Seguridad Del Vehículo</b>	<b>24-30</b>
Placas de cierre	
Retractores	
Cómo Bloquear Su Retractor	
LATCH/UAS	31

# CONTENIDO

<b>Primera Configuración</b>	<b>32-42</b>
A. Asiento De Coche Plegable	
B. Colocación De La Correa Del Arnés	
C. Colocación De La Ranura De La Hebilla	
D. Cambiar La Posición Del Arnés	
E. Cambio De Ranura De Correa De Hebilla	
F. Ajuste Del Arnés	
G. Ajuste Del Reposacabezas	
<b>INSTALACIÓN ORIENTADA HACIA ATRÁS</b>	<b>44-56</b>
Base Desmontable Orientada Hacia Atrás	
Asiento Bights	
Barra antirrebote (ARB)	
Apoyo Infantil	
Instalación LATCH/UAS	
Instalación Del Cinturón De Regazo/Hombro	
Instalación Del Cinturón De Seguridad	
<b>INSTALACIÓN ORIENTADA HACIA ADELANTE</b>	<b>57-73</b>
Atadura Superior	
Safe Stop	
Fondo Ajustable	
Guía De Voladizo 80/20	
Instalación LATCH/UAS	
Instalación Del Cinturón De Regazo/Hombro	
Instalación Del Cinturón De Seguridad	
Cojín Para Cinturón De Regazo	
<b>INSTALACIÓN DEL MODO BOOSTER</b>	<b>74-77</b>

# CONTENIDO

Instalación De Aeronaves	78
<b>Características De Confort</b>	<b>79</b>
Alas Laterales Expandibles	
Posavasos	
Extracción De La Correa Del Arnés	80-81
Reemplazo De La Correa Del Arnés	82-83
Silla De Coche Plegable	84-85
Desmontaje De La Cubierta Del Asiento	86-89
Cuidado Y Mantenimiento	90-91
Garantía	92-95

# NOTAS

# REGISTRAR ESTE SILLA DE COCHE

Tómese unos minutos para completar y devolver rápidamente la tarjeta adjunta o regístrese en línea utilizando el enlace directo al sitio web de registro del fabricante proporcionado.

Los sistemas de seguridad para niños podrían ser retirados del mercado por razones de seguridad. Debe registrar este sistema de seguridad para ser contactado en caso de un retiro. Envíe su nombre, dirección, dirección de correo electrónico, si está disponible, y el número de modelo y la fecha de fabricación del sistema de seguridad a:

**Diono U.S., PO Box 77129, Seattle, WA 98177**

or call 1-855-463-4666 or register online at: <http://diono.com/product-registration/>

**Diono Canada ULC, 2160 S. Service Rd. W., Oakville, ON L6L 9Z9 Canada**

or call 1-866-954-9786 or register online at: <http://diono.ca/product-registration/>

Para referencia futura, en el caso de un cambio de dirección. Tómese un momento para completar la siguiente información:

**Número de modelo:** \_\_\_\_\_

**Fecha de fabricacion:** \_\_\_\_\_

Esta información se puede encontrar en la tarjeta de registro o en la etiqueta de fabricación ubicada en el asiento.

# NUESTRA HISTORIA

El Tiempo. Pasa tan rápido...

¿Quién hubiera pensado que han pasado casi dos décadas desde que nos aventuramos al mundo y comenzamos un negocio dedicado a los viajes familiares? Bueno, el mundo ha cambiado mucho, pero nos enorgullece decir que nosotros no, (claro que hemos crecido), pero todavía nos apasiona lo que hacemos hoy como cuando Estábamos en ese entonces.

Nuestra historia es “Hecha de Seattle”, una ciudad como ninguna otra. Este es un lugar donde mentes creativas y los innovadores se codean en un paisaje de aventura; un lugar, Donde ser “un poco diferente”, es la norma cotidiana.

Con un amor por el diseño y la comprensión de la crianza moderna, nos esforzamos por crear productos increíbles, para que usted y sus pequeños puedan celebrar la alegría en cada viaje.

Las personas que han comprado productos de Diono se pueden encontrar en las cuatro esquinas de la gran bola verde azul, que todos llamamos nuestro hogar. Algunos son fanáticos y seguidores, algunos son partidarios, tweeteros, magos de las redes sociales, madres milagro y papás devotos.

Sin su pasión, imágenes, palabras e historias, nunca escucharíamos su voz. Cuéntenos sobre su parte del mundo y únase al ajetreo y bullicio en [diono.com](http://diono.com).

comparte tu viaje @diono social o encuentra las últimas noticias



## CERTIFICACIÓN



Este sistema de sujeción para niños cumple con todos los requisitos aplicables de las Normas federales de seguridad para vehículos motorizados (FMVSS) 213 de EE. UU. y las Normas de seguridad para vehículos motorizados de Canadá (CMVSS) 213, 213.1, 213.2.



Este asiento de seguridad para niños está certificado para uso en aviones solo cuando está en modo de arnés.



Este asiento de seguridad para niños no está certificado para uso en aviones cuando se usa en modo elevador. Los asientos de los aviones no tienen cinturones de hombro que se requieren para usar con este asiento elevado.

Diono y la Administración Federal de Aviación (FAA) de EE. UU. le recomiendan encarecidamente que asegure a su hijo en un sistema o dispositivo de sujeción para niños (CRS) durante la duración de su vuelo. Comuníquese con la aerolínea para conocer sus políticas específicas.



## GUÍA DE USO SEGURO



**ADVERTENCIA:** El incumplimiento de estas instrucciones y las etiquetas del producto puede provocar lesiones graves o la muerte de su hijo.

**La seguridad de su hijo depende de usted. Puede ocurrir la muerte o lesiones graves.**

Ningún sistema de sujeción para niños puede garantizar la protección contra lesiones en todas las situaciones, pero el uso adecuado ayuda a reducir el riesgo de lesiones graves o la muerte.

Lea atentamente y comprenda todas las instrucciones y advertencias de este manual. La seguridad de su hijo depende de que usted sepa cómo configurar, instalar y usar correctamente este sistema de sujeción para niños.

Elija el modo de uso correcto para su hijo, dependiendo de su peso.

Este asiento de seguridad para niños está diseñado para usarse solo con niños que pesan entre 1.8-54 kg (4-120 lb) y cuya altura es de 145 cm (57 in) o menos en los siguientes modos.

# GUÍA DE USO SEGURO

**Orientado Hacia Atrás: 1.8-22.7 kg (4-50 lb) y cuya altura es de 46-112 cm (18-44 in).**

**Orientado Hacia Adelante: 10-29.5 kg (22-65 lb) y cuya altura es de 76-145 cm (30-57 in).**

**Booster: 18-54 kg (40-120 lb) y cuya altura es de 101-145 cm (40-57 in).**

- ✓ **NO** coloque este asiento para el automóvil mirando hacia atrás en un asiento del vehículo con una bolsa de aire delantera activa.
- ✓ Elija la ruta adecuada del cinturón de seguridad del automóvil
  1. **SECCIÓN ORIENTADA HACIA ATRÁS**
  2. **SECCIÓN HACIA ADELANTE**
  3. **SECCIÓN DEL MODO BOOSTER**
- ✓ Elija una ubicación adecuada para este asiento de automóvil en su vehículo. **Revise las ubicaciones de los asientos de su vehículo.**
- ✓ Instale este asiento de automóvil firmemente en su vehículo.
- ✓ Asegure el arnés ajustado y plano sobre su hijo.

# GUÍA DE USO SEGURO

## GUÍA DE PESO DEL ASIENTO DEL COCHE

PESO

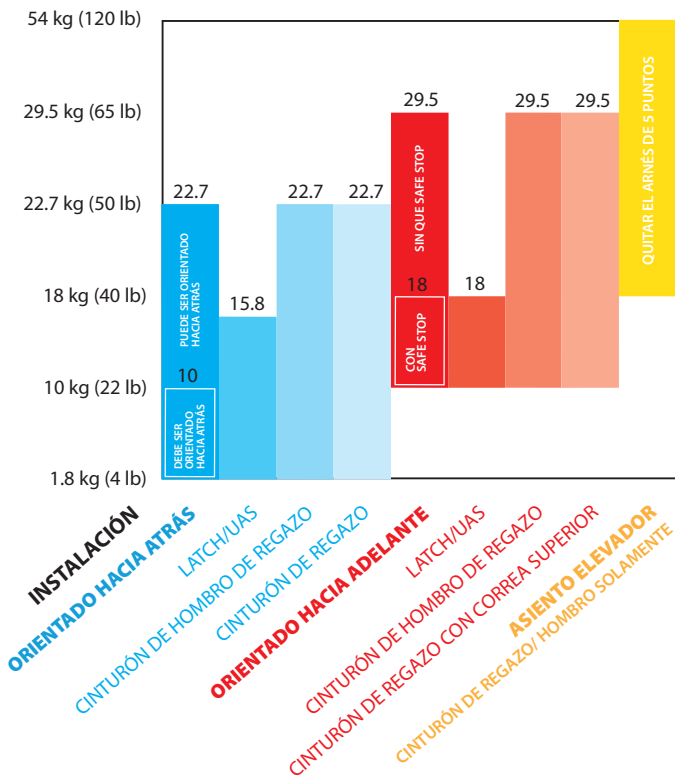

## GUÍA DE USO SEGURO

**Los bebés que pesan menos de 10 kg (22 lb) o tienen menos de 1 año DEBEN usar este asiento de seguridad para niños mirando hacia atrás.**

Para bebés recién nacidos, debe consultar al médico del bebé antes de usar este sistema de sujeción para niños. Un bebé recién nacido puede tener dificultad para respirar o tener otros problemas médicos cuando se lo coloca sentado.

**Antes de instalar este sistema de sujeción para niños en un vehículo, asegúrese de consultar también el manual del propietario del vehículo para obtener información sobre la instalación adecuada.**

Verifique todas las configuraciones de instalación antes de desechar la caja. Diono no puede garantizar un ajuste adecuado en todos los vehículos.

**De acuerdo con las estadísticas de accidentes, los niños están más seguros cuando están correctamente sujetos en los asientos traseros del vehículo que en los asientos delanteros.**

**Instale SIEMPRE este sistema de sujeción para niños en el asiento trasero. El asiento trasero es el lugar más seguro para los niños menores de 12 años.**

# GUÍA DE USO SEGURO

**Orientado hacia atrás:** las correas del arnés DEBEN estar a la altura o justo debajo de los hombros del niño. La parte superior de la cabeza debe estar 3.8 cm (1.5 in) por debajo de la parte superior del armazón del asiento para el automóvil.

**Orientado hacia adelante:** las correas del arnés DEBEN estar por encima de los hombros del niño. La parte superior de las orejas del niño DEBE estar por debajo de la parte superior del armazón del asiento del automóvil.

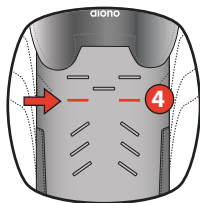

**Modo elevador:** el niño DEBE estar asegurado SÓLO con el cinturón de regazo/hombro del vehículo. El niño DEBE pesar al menos 18 kg (40 lb), con los hombros colocados en o por encima de la cuarta ranura y permanecer sentado correctamente durante todo el viaje.

**NUNCA** deje el asiento para el automóvil sin asegurar en su vehículo, incluso cuando no esté ocupado. Podría lesionar a otros ocupantes en una frenada repentina o una colisión.



# !ADVERTENCIA!



**Nunca coloque este asiento de seguridad para niños mirando hacia atrás en un asiento del vehículo con una bolsa de aire delantera activa. Puede ocurrir la muerte o lesiones graves.** Si una bolsa de aire se

infla, puede golpear al niño o al asiento de seguridad para niños con suficiente fuerza como para causarle lesiones graves o la muerte a su hijo. Para vehículos con bolsas de aire laterales para el pasajero, consulte el manual del propietario de su vehículo para obtener información sobre la instalación de su asiento de seguridad para niños.

Tenga cuidado de asegurar al niño correctamente. Ajuste cómodamente las correas del arnés provistas con este asiento de seguridad para niños alrededor de su niño. Una correa ajustada no debe permitir ninguna holgura. Se coloca en una línea relativamente recta sin combarse. No presiona la piel del niño ni empuja el cuerpo del niño a una posición antinatural.

Para cualquier pregunta o inquietud, comuníquese con diono a:

**Diono U.S.:**

1-855-463-4666 o en línea en [www.diono.com](http://www.diono.com)

**Diono Canada:**

1-866-954-9786 o en línea en [www.diono.ca](http://www.diono.ca)

- **NO** use el sistema de sujeción para niños en ninguna configuración que no se muestre en las instrucciones.
- **NO** modifique su asiento de seguridad para niños.
- **NUNCA** lo instale en un asiento que mire hacia atrás, hacia un lado o en el respaldo de un asiento del vehículo plegado.
- Asegure **SIEMPRE** este sistema de sujeción para niños con el sistema de anclaje de sujeción para niños del vehículo (LATCH/UAS), si está disponible, O el cinturón de seguridad del vehículo.
- **NUNCA** use el sistema de sujeción en una posición de asiento del vehículo donde no pueda asegurarse firmemente. Un sistema de sujeción mal instalado no protegerá a su hijo en una colisión.
- **NO** use el sistema LATCH/UAS para sujetar este asiento de seguridad para niños mirando hacia atrás cuando sujete a un niño que pese más de 15.8 kg (35 lb) o mirando hacia adelante cuando sujete a un niño que pese más de 18 kg (40 lb).
- **SIEMPRE** use la correa de sujeción superior cuando se instale con el cinturón de regazo solo en la instalación orientada hacia adelante.



# !ADVERTENCIA!



- **NO** use ningún accesorio, inserto o producto que no esté incluido con este asiento de seguridad para niños, a menos que esté aprobado por Diono. Los elementos que no se probaron con este sistema de sujeción para niños podrían lesionar a su hijo.
- **NUNCA** retire el arnés del asiento de seguridad para niños sin seguir las instrucciones de extracción adecuadas (vea la página 84).
- **NO** use el sistema de sujeción para niños sin la cubierta del asiento instalada.
- **SIEMPRE** revise el cinturón de seguridad o los conectores LATCH/UAS para asegurarse de que todas las hebillas estén bien trabadas.
- **NUNCA** deje al niño desatendido. No permita que los niños jueguen dentro o alrededor del asiento de seguridad para niños. El niño puede enredarse en las correas del arnés y asfixiarse o estrangularse.
- **SIEMPRE** mantenga al niño debidamente asegurado en el arnés siempre que el niño esté en un asiento de seguridad para niños.



## VENCIMIENTO

- **NO** use el asiento de seguridad para niños si alguna pieza está dañada o rota, vencida (más de diez años desde la fecha de compra), si faltan instrucciones, si faltan piezas o si las correas están cortadas, deshilachadas o dañadas de alguna manera. Llame para averiguar si la pieza o piezas dañadas se pueden reemplazar.

**Diono U.S.: 1-855-463-4666**

**Diono Canada: 1-866-954-9786**

## PRÁCTICAS SEGURAS

- **NO** deje objetos sueltos, como libros, bolsos, etc., en la parte trasera del vehículo. En el caso de un giro brusco, una parada repentina o una colisión, los objetos sueltos pueden salir despedidos y causar lesiones graves a los ocupantes del vehículo.
- **SIEMPRE** revise todas las superficies de sujeción antes de asegurar a su niño. En clima cálido, los sistemas de sujeción para niños pueden calentarse mucho. No permita que los niños jueguen con los cinturones de seguridad del vehículo.

# USO DESPUÉS DE UNA COLISIÓN

## UNITED STATES

La Administración Nacional de Seguridad del Tráfico en las Carreteras (NHTSA, por sus siglas en inglés) recomienda que los asientos de automóviles sean reemplazados después de un colisión **MODERADO O GRAVE** a fin de asegurar un nivel de protección alto y continuado para los pasajeros menores de edad en caso de un colisión. Los asientos de auto no tienen que ser reemplazados automáticamente tras un colisión **MENOR**.

**NHTSA define un choque MENOR como uno en el que se aplican TODOS los siguientes:**

- El vehículo pudo ser conducido para sacarlo desde el sitio del colisión.
- La puerta del vehículo más cercana al asiento del auto no resultó dañada.
- Ningún ocupante del vehículo resultó lesionado.
- No hace daño visible al asiento del vehículo; **Y**
- No hay daños visibles en el asiento del automóvil.

**NUNCA use un asiento de auto que haya estado involucrado en un colisión MODERADO O GRAVE.**

# USO DESPUÉS DE UNA COLISIÓN

## CANADA

- **NO USE ESTE SISTEMA DE SEGURIDAD PARA NIÑOS SI HA TENIDO UN ACCIDENTE AUTOMOVILÍSTICO.**
- **Los Transport Canada establecen que usted DEBE reemplazar este sistema de sujeción de niños si ha estado involucrado en un colisión.**
- Debe deshacerse de su asiento para niños o asiento elevador si el asiento para niños estaba en un vehículo durante un choque. Incluso si el asiento para niños estaba vacío o no recibió un golpe directo, puede dañarse.
- Debe deshacerse de su asiento para niños o asiento elevado si la carcasa está rota o si la correa del asiento para niños está deshilachada, rota o descolorida.

# PARTES

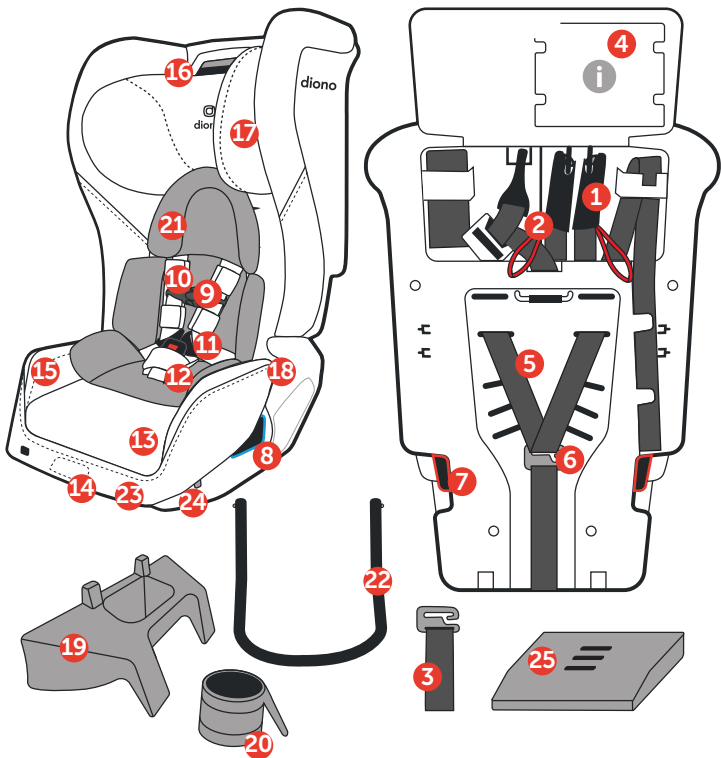

# PARTES

1. Latch/Uas **Ubicado Debajo De La Solapa**
  2. Atadura Superior **Ubicado Debajo De La Solapa**
  3. Safe Stop
  4. Almacenamiento Del Manual De Instrucciones **Ubicado Debajo De La Solapa**
  5. Correas De Arnés
  6. Gancho De La Correa Del Arnés
  7. Trayectoria Del Cinturón Mirando Hacia Adelante
  8. Trayectoria Del Cinturón Mirando Hacia Atrás
  9. Clip De Pecho
  10. Almohadillas Para Arnés
  11. Hebilla
  12. Almohadilla De Hebilla
  13. Cojín De Espuma Viscoelástica
  14. Ajuste Y Liberación Del Arnés
  15. Alas Laterales Expandibles
  16. Reposacabezas Ajustable
  17. Hombro De Refuerzo Superior Guías De Correa
  18. Guía Del Cinturón De Refuerzo
  19. Base Orientada Hacia Atrás
  20. Posavasos
  21. Apoyo Infantil
  22. Barra Antirrebote (ARB)
  23. Ranuras De Barra Antirrebote
  24. Liberación De La Barra Antirrebote
  25. Cojín Para Cinturón De Regazo
- U.S. Solamente**

## UBICACIÓN DE LOS ASIENTOS DEL VEHÍCULO

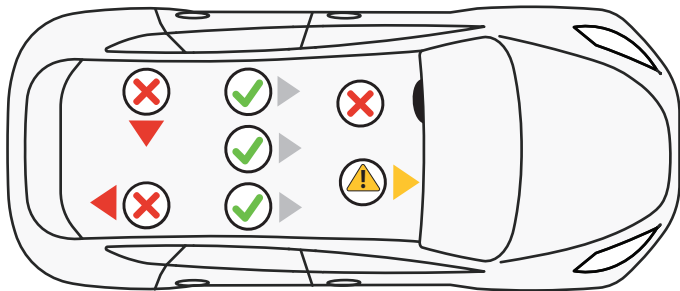

### INSTALE EL SISTEMA DE SEGURIDAD PARA NIÑOS CORRECTAMENTE

**NUNCA** coloque este asiento de seguridad para niños mirando hacia atrás en un asiento del vehículo con una bolsa de aire frontal activa.

Si la bolsa de aire se infla, puede causar lesiones graves o la muerte a su hijo. Para vehículos con bolsas de aire laterales, consulte el manual del propietario de su vehículo para obtener información sobre la instalación de su asiento de seguridad para niños.

## UBICACIÓN DE LOS ASIENTOS DEL VEHÍCULO

La posición de asiento más segura es la que funciona mejor para su sistema de sujeción para niños, su familia y su modelo de vehículo.

Antes de instalar este sistema de sujeción para niños, debe determinar el método de instalación y la mejor posición de asiento del vehículo para ese método. Este asiento de seguridad para niños se puede instalar usando LATCH/UAS o el cinturón de seguridad del vehículo.

**NO instale usando ambos métodos al mismo tiempo.**

Al determinar si el asiento de seguridad para niños se puede usar con los anclajes LATCH/UAS del vehículo en la posición del asiento central trasero, es fundamental que consulte el manual del propietario de su vehículo. Si el asiento de seguridad para niños no se instala mejor en la ubicación del asiento central trasero, se recomienda cambiarlo a una de las posiciones de asiento exteriores.

Vehicle **LATCH/  
UAS** anchors

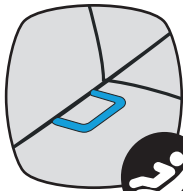

diono.com

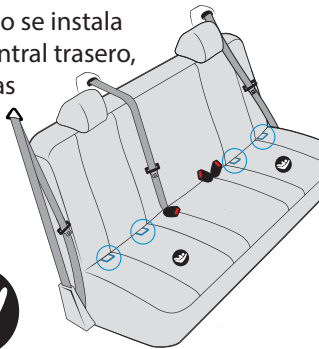

## TIPOS DE CINTURONES DE SEGURIDAD DEL VEHÍCULO

Los siguientes tipos de cinturones de seguridad para vehículos **NO SE PUEDEN UTILIZAR** con su asiento de seguridad para niños.

Si alguno de los tipos de cinturones enumerados a continuación está en la posición de asiento elegida, DEBE elegir otra posición de asiento o usar LATCH/UAS si está disponible.

1. Cinturones de vehículos motorizados (automáticos)
2. Cinturones de regazo/hombro con retractor doble
3. Cinturones de regazo sin bloqueo (ELR)
4. Cinturones de seguridad inflables
5. Cinturones de vehículo montados en la puerta

*Consulte el manual del propietario de su vehículo para obtener información específica sobre los cinturones de seguridad y su uso con sistemas de sujeción para niños.*

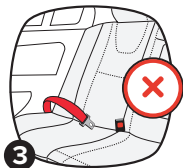
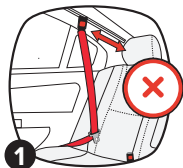



## TIPOS DE CINTURONES DE SEGURIDAD DEL VEHÍCULO

### TIPOS DE PLACAS DE ENGANCHE PARA CINTURONES DE SEGURIDAD SEGUROS DE USAR MIENTRAS ASEGURA SU ASIENTO DE AUTOMÓVIL

#### 1. Cinturón de regazo con placa de cierre de bloqueo.

Una vez abrochado, el cinturón del vehículo se aprieta tirando del extremo libre de la correa hasta que quede tenso.

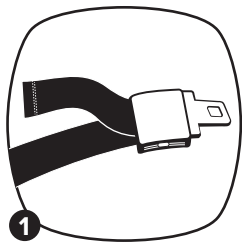

**SUGERENCIA:** Una forma de saber si el cinturón de regazo del asiento es una placa de cierre con traba es sentarse en el vehículo y abrocharse el cinturón. Jale suavemente el cinturón de regazo. Si permanece apretado, se está bloqueando.

## TIPOS DE CINTURONES DE SEGURIDAD DEL VEHÍCULO

2. **Cinturón de regazo con retractor de bloqueo automático (ALR).** El retractor de bloqueo automático no permite que el cinturón del regazo se alargue una vez que está abrochado y el retractor está bloqueado.

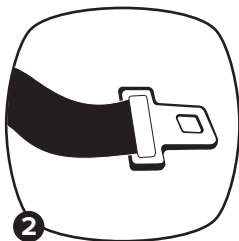

El cinturón del vehículo se aprieta introduciendo la correa del cinturón de seguridad en el retractor después de que se haya trabado.

3. **Cinturón de regazo/hombro con placa de cierre de bloqueo.** La parte del regazo de este cinturón no se afloja una vez que se abrocha el cinturón.

El cinturón del vehículo se aprieta tirando con fuerza del cinturón del hombro e introduciendo la correa adicional en el retractor.

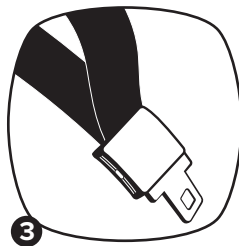

## TIPOS DE CINTURONES DE SEGURIDAD DEL VEHÍCULO

- 4. Cinturón de regazo/hombro con placa de cierre deslizante con retractor de bloqueo.** La placa de cierre se desliza libremente a lo largo del cinturón de regazo/hombro.

Los cinturones de vehículos con placas de cierre deslizantes generalmente se bloquean en el retractor del cinturón de hombro abrochando el cinturón y tirando de toda la correa lentamente hasta que se detenga para cambiar el retractor. (ver página 28)

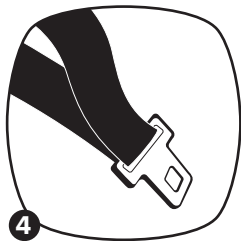

**DO NOT use placas de pestillo sin bloqueo para asegurar su asiento para el automóvil.** Los tipos de placas de pestillo sin bloqueo son:

- Placa de pestillo deslizante con un dispositivo de bloqueo de emergencia.
- Placa de cierre dinámica
- Placa de pestillo cosida

*Consulte el manual de instrucciones de su vehículo para obtener más información sobre qué tipo de **PLACAS DE CIERRE** se encuentran en tu vehículo*

## TIPOS DE CINTURONES DE SEGURIDAD DEL VEHÍCULO

**NOTA:** LATCH/UAS se puede usar **EN LUGAR** de estos tipos de cinturones de vehículos. Consulte el manual del propietario de su vehículo para conocer las ubicaciones de LATCH/UAS.

## TIPOS DE RETRACTOR

### 1. Retracors de bloqueo de emergencia (ELR)

- Solo se bloquea con frenazos bruscos, aceleraciones, giros o en caso de accidente.
- **DEBE** usar LATCH/UAS o un clip de bloqueo si su vehículo solo está equipado con retractores **ELR** para instalaciones orientadas **hacia atrás** y **hacia adelante**.

### 2. Retractor de bloqueo automático (ALR)

- Se encuentra en vehículos más antiguos y **DEBE** utilizarse para asegurar a su hijo únicamente en instalaciones orientadas **hacia atrás** y **hacia adelante**.

### 3. Retractor Conmutable

El tipo de retractor más común y se puede cambiar de (**ELR**) a (**ALR**).

## TIPOS DE CINTURONES DE SEGURIDAD DEL VEHÍCULO

- **DEBE** cambiar al modo (**ALR**) solo para instalaciones orientadas **hacia atrás** y **hacia adelante**.
- Déjelo en modo (**ELR**) solo para uso de **refuerzo**.

## CÓMO CAMBIAR EL RETRACTOR CONMUTABLE DEL MODO (ELR) AL MODO (ALR)

1. Alimente la placa del pestillo en la trayectoria adecuada de la correa. Asegúrese de que el cinturón esté plano y no torcido.
2. Haga clic en la placa de cierre en la hebilla del vehículo.
3. Ubique el retractor, luego tire suavemente del cinturón de seguridad para sacarlo del retractor, luego vuelva a introducir lentamente la correa en el retractor hasta que se detenga.

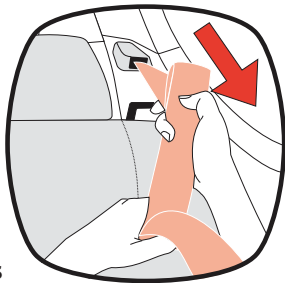

**MPORTANTE:** Oirá un clic. Así es como sabe que ha bloqueado el retractor.

## TIPOS DE CINTURONES DE SEGURIDAD DEL VEHÍCULO

### 4. Sin Retractor

Algunos vehículos más antiguos no tienen un retractor para almacenar el exceso de correas del cinturón de seguridad, dejando visible el exceso de correas.

**Los cinturones de regazo sin retractor siempre tendrán una placa de cierre que proporciona la característica de bloqueo necesaria para asegurar su asiento de automóvil correctamente.**

*Consulte el manual del propietario de su vehículo para obtener instrucciones específicas sobre el tipo de sistema de cinturón de seguridad con el que está equipado su vehículo.*

## LATCH/UAS

### QUÉ ES LATCH/UAS?

La mayoría de los vehículos fabricados después 1 de septiembre de 2002 están equipados con:



**U.S.: LATCH** (Lower Anchors and Tethers for CHildren)

**Canada: UAS** (Universal Anchorage System)

Consulte el manual del propietario de su vehículo para determinar las posiciones de asiento compatibles con el anclaje inferior LATCH/UAS. Algunos manuales de vehículos utilizan el término “ISOFIX” en su lugar; LATCH/UAS también se puede usar en asientos de vehículos que están equipados con ISOFIX. Busque el símbolo LATCH/UAS que puede verse junto al pliegue de los asientos traseros.

**ADVERTENCIA: NO** use la correa LATCH/UAS para sujetar este asiento de seguridad para niños Mirando **hacia atrás** cuando sujete a un niño que pese más de 15.8 kg (35 lb) o mirando **hacia adelante** cuando sujete a un niño que pese más de 18 kg (40 lb).

**NO** instale usando ambos conectores LATCH/UAS y el cinturón de seguridad del vehículo al mismo tiempo.

# PRIMERA CONFIGURACIÓN

## A. ASIENTO DE COCHE DESPLEGABLE

1. Coloque el asiento para el automóvil boca arriba sobre una superficie plana y desabroche la correa de transporte roja de la parte inferior. Asegúrese de que la correa de ajuste del arnés se mueva libremente y no esté trabada en la parte inferior del asiento. Retire el portavasos si está presente.
2. Gire la parte inferior ABIERTA hasta que escuche un "clic". Esto confirma que el asiento de seguridad está bloqueado para usar.

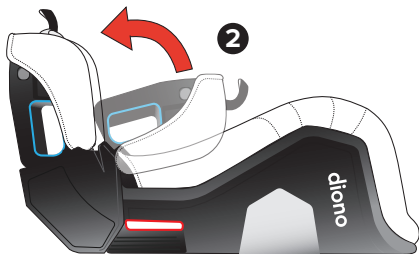
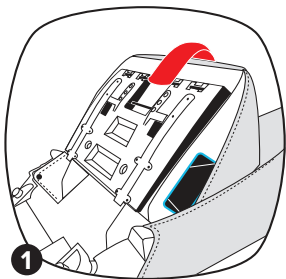



## PRIMERA CONFIGURACIÓN

3. Jale la correa de ajuste del arnés hasta que el arnés comience a apretarse. Si no se aprieta libremente, verifique que la trayectoria del cinturón en la parte posterior de la parte inferior del asiento esté libre de obstrucciones.

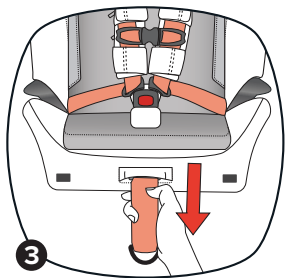

4. Sujete ambas telas paneles laterales en el interior de la cubierta.

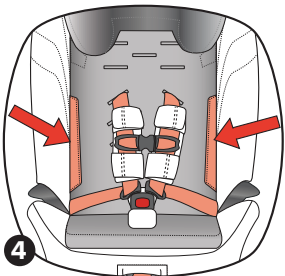

5. Meta la correa roja a través de la ranura central entre las ranuras superiores del arnés.

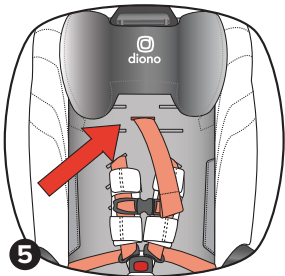

**IMPORTANTE:** Antes de asegurar a su hijo, asegúrese de que el asiento para el automóvil esté bloqueado en la posición abierta. Si no, repita las instrucciones desde el paso uno.

# PRIMERA CONFIGURACIÓN

**¡IMPORTANTE!** Instale el arnés antes de instalar el asiento para el automóvil en el vehículo.

## B. COLOCACIÓN DE LA CORREA DEL ARNÉS

**Orientado Hacia Atrás:** Las correas del arnés **DEBEN** estar a la altura o justo debajo de los hombros del niño. La parte superior de la cabeza debe estar 3.8 cm (1.5 in) por debajo de la parte superior del armazón del asiento para el automóvil.

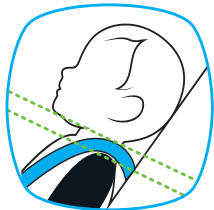

**Orientado Hacia Adelante:** Las correas del arnés **DEBEN** estar por encima de los hombros del niño. La parte superior de las orejas del niño **DEBE** estar por debajo de la parte superior del armazón del asiento del automóvil.

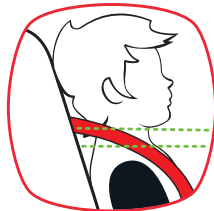

# PRIMERA CONFIGURACIÓN

## C. COLOCACIÓN DE LA RANURA DE LA HEBILLA

**Orientado Hacia Atrás:** Cualquiera de las tres posiciones de la hebilla es aceptable, siempre y cuando el arnés esté ajustado en los hombros del niño y el niño no esté sentado directamente sobre la hebilla central.

### Orientado Hacia Adelante:

- ¡**22–30 lb (10–13.6 kg)** deben usar la ranura de la hebilla del medio **SOLAMENTE!**
- ¡Por encima de **30 lb (13.6 kg)** debe usar la ranura de la hebilla más hacia adelante **SOLAMENTE!**

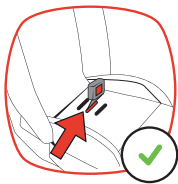

## D. CAMBIO DE POSICIÓN DEL ARNÉS

1. Desabroche el broche del pecho y la hebilla del arnés.
2. Para aflojar el arnés, empuje hacia abajo la palanca plateada y tire de las correas de los hombros hacia adelante.

## PRIMERA CONFIGURACIÓN

3. Separe las correas del arnés de la placa de metal en el respaldo del asiento.
4. Tire de cada arnés hasta la parte delantera del asiento.
5. Reubique cada arnés en la ranura correcta determinada. Luego empújese hacia el respaldo del asiento teniendo cuidado de mantener planas las correas del arnés.
6. Vuelva a asegurar las correas del arnés a la placa de metal. Asegúrese de asegurar primero la correa izquierda en el gancho de metal y luego asegure la segunda correa en el gancho de metal.

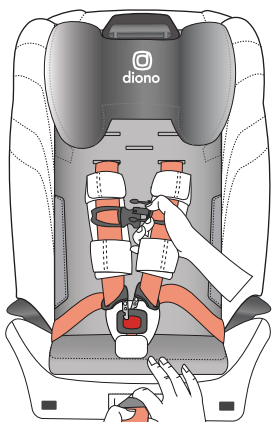

2

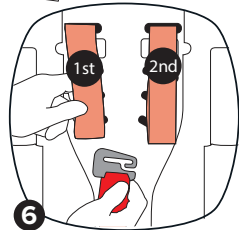
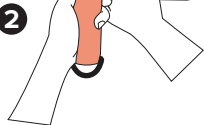

6

# PRIMERA CONFIGURACIÓN

## E. CAMBIO DE RANURA DE CORREA DE HEBILLA

### Extracción De La Correa De Hebilla

1. Mire a través de la trayectoria del cinturón mirando hacia atrás para ver mejor el retenedor de metal de la correa de la hebilla.
2. Para aflojar la correa, ubique la hebilla y empuje la correa de la hebilla en la parte inferior de la base del asiento para el automóvil.
3. Asiento abatible parcialmente (ver pág. 84).
4. Llegar a la parte inferior del asiento. Sentirá el retenedor de metal de la correa de la hebilla.
5. Gire el retenedor de metal verticalmente e insértelo hacia arriba a través de la carcasa y la almohadilla. Desde la parte superior del asiento para el automóvil, saque la correa de la hebilla.

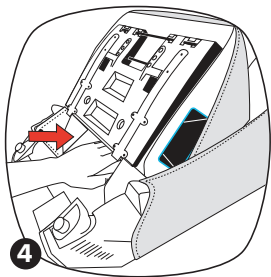
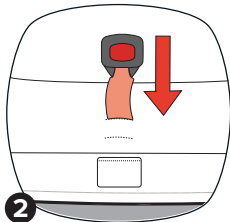
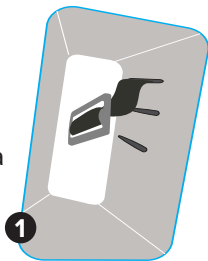

## PRIMERA CONFIGURACIÓN

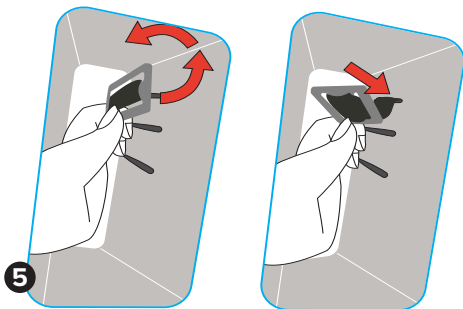

### Inserto de correa con hebilla

1. Encuentre la ranura de hebilla adecuada.
2. Asegúrese de que el botón de liberación rojo mire hacia el frente del asiento para el automóvil y que la correa de la hebilla no esté torcida.
3. Sostenga el retenedor de metal en posición vertical y empújelo con firmeza a través de la ranura adecuada hasta el fondo del asiento.
4. Tire hacia arriba de la correa de la hebilla para confirmar que la hebilla está asegurada.

# PRIMERA CONFIGURACIÓN

## F. APRIETE DEL ARNÉS

*Antes de instalar el asiento para el automóvil en su vehículo, siga estos pasos para configurar el arnés.*

1. Para aflojar el arnés, presione hacia abajo el liberador plateado del arnés y tire de las correas de los hombros hacia adelante.
2. Desabroche el broche para el pecho y la hebilla del arnés, y mueva las correas del arnés hacia los lados.
3. Coloque correctamente al niño en el asiento del automóvil, completamente hacia atrás y sentado en posición vertical.

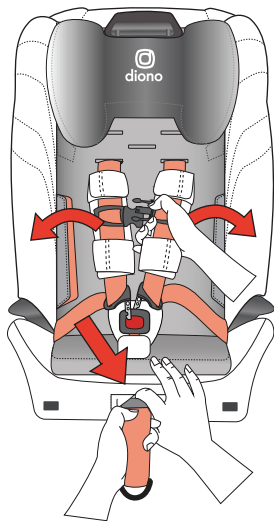

## PRIMERA CONFIGURACIÓN

4. Coloque las correas del arnés alrededor del niño y abroche la hebilla con la almohadilla del arnés colocada entre la hebilla y el niño. Tire suavemente de la correa del arnés para asegurarse de que las correas estén bien abrochadas.

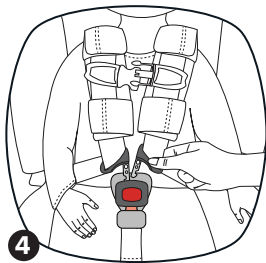

5. Tire con cuidado de las correas del arnés hacia arriba para ajustar cómodamente la parte del arnés del regazo a lo largo del cuerpo y en la parte baja de las caderas del niño.

6. Tire lentamente de la correa del ajustador del arnés hacia abajo (mirando hacia adelante) o hacia arriba (mirando hacia atrás), con un movimiento de jalar, para apretar el arnés y lograr un ajuste cómodo y ceñido alrededor del niño.

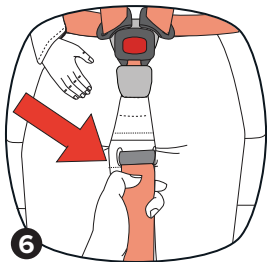

7. Confirme que el arnés no esté torcido y quede plano contra el pecho del niño.



## PRIMERA CONFIGURACIÓN

- Coloque correctamente el clip para el pecho del arnés a la altura de las axilas del niño y luego sujete el clip para el pecho.
- Finalmente, haz la **PRUEBA DE PINCH**. Tome el pulgar y el índice y 'deslice' sus dedos a lo largo del arnés en la clavícula. Si puede pellizcar cualquiera de las correas de la correa del arnés, debe apretarla más. Si no, ha apretado la correa correctamente.

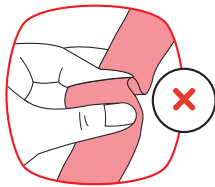
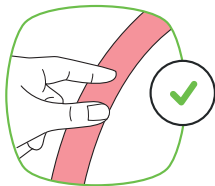
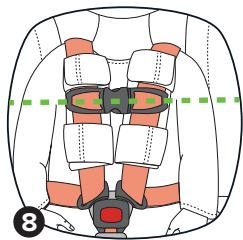

**NOTA:** Si se utilizan almohadillas para el arnés, es posible que deba desabrochar la almohadilla superior del arnés para acceder a la correa y administrar correctamente la prueba de pellizco.

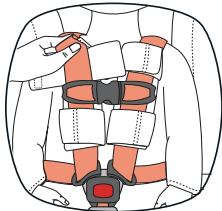

# PRIMERA CONFIGURACIÓN

## G. AJUSTE DEL REPOSACABEZAS

1. Presione la palanca en el reposacabezas y deslícela hacia arriba o hacia abajo para ajustar.
2. Escuche el “clic” audible para confirmar que el reposacabezas está en la posición de bloqueo.

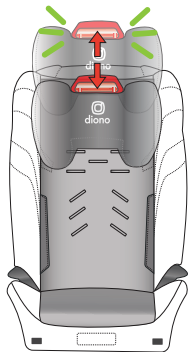

## ¡IMPORTANTE!

- A. Cuando utilice las ranuras inferiores del arnés, coloque el reposacabezas al mismo nivel que la parte superior del asiento.
- B. Cuando utilice las 4 ranuras superiores del arnés, coloque el reposacabezas de modo que el borde inferior quede por encima de los hombros y al nivel de la mandíbula.

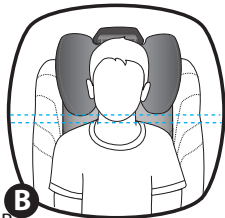
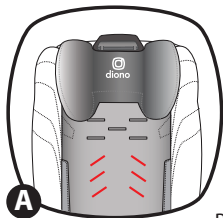



## ORIENTADO HACIA ATRÁS

### ORIENTADO HACIA ATRÁS

#### Instrucciones De Instalación

1.8-22.7 kg (4-50 lb)

46-112 cm (18-44 in)



Correa **LATCH/UAS**



Cinturón de **regazo/hombro**  
del vehículo



Cinturón de **regazo** del vehículo

## ORIENTADO HACIA ATRÁS

**Los bebés que pesan menos de 10 kg (22 lb) y tienen menos de un año DEBEN usar este asiento para el automóvil mirando hacia atrás.**

- **DEBE** sujetar la base orientada hacia atrás al asiento para el automóvil.
- Instale este asiento de automóvil firmemente en su vehículo. Cuando se revisa en la trayectoria del cinturón mirando hacia atrás, el asiento para el automóvil no debe moverse más de 2.5 cm (1 in) de lado a lado o de adelante hacia atrás. Si solo usa un cinturón de regazo, consulte el manual del propietario de su vehículo para obtener consejos de instalación.
- Las correas del arnés **DEBEN** estar a la altura o justo debajo de la parte superior de los hombros de su hijo. Coloque el clip de pecho al nivel de la axila.

La Academia Estadounidense de Pediatría (AAP), la NHTSA y Diono **RECOMIENDAN** que los niños viajen mirando hacia atrás hasta los dos años de edad o hasta que alcancen la altura o el peso máximo para mirar hacia atrás de su asiento de automóvil. Este asiento de automóvil puede permanecer orientado hacia atrás hasta 22.7 kg (50 lb) o 112 cm (44 in) de altura.

## ORIENTADO HACIA ATRÁS

### INSTRUCCIONES DE LA BASE DESMONTABLE ORIENTADA HACIA ATRÁS

**SÓLO** use la base orientada hacia atrás en instalaciones **orientadas hacia atrás**.

1. Confirme que el asiento para el automóvil esté bloqueado en su posición desplegada.
2. Inserte los ganchos en las ranuras alineadas y gire la base hasta escuchar un “clic” audible.

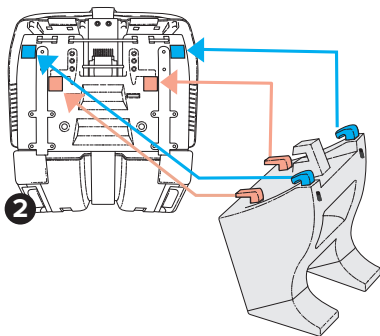

**Confirme que la base está bloqueada y no se mueve.**

***Para quitar, presione los botones de liberación y tire del extremo superior hacia afuera para quitar la sección superior. Separe suavemente los ganchos inferiores de la base del asiento.***

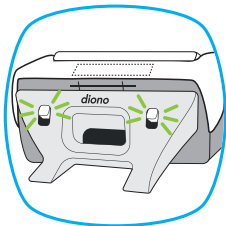

# ORIENTADO HACIA ATRÁS

## SENOS DE ASIENTO

Asiento no elevado  
Coloque el asiento para el automóvil en el asiento del vehículo asegurándose de que los pies de la base orientada hacia atrás estén metidos de forma segura en el asiento y planos sobre la parte inferior del asiento del vehículo. La parte delantera del asiento del automóvil también tocará el respaldo del asiento del vehículo.



### Asiento elevado

Para vehículos con asiento elevado, asegúrese de que los pies de la base orientada hacia atrás estén planos sobre la parte inferior del asiento del vehículo. Con un asiento elevado, es aceptable si la parte delantera del asiento del automóvil no toca el respaldo del asiento del vehículo.



**NO empuje los pies de la base orientada hacia atrás en el asiento elevado, ya que esto cambiará el ángulo de inclinación.**

## ORIENTADO HACIA ATRÁS

### BARRA ANTIRREBOTE (ARB)

Diono **RECOMIENDA** la barra antirrebote con instalaciones orientadas hacia atrás.

1. Coloque el ARB en las ranuras en la parte delantera del asiento del automóvil hasta que escuche un "clic" audible. Tire de las barras hacia afuera para confirmar que está bloqueado.

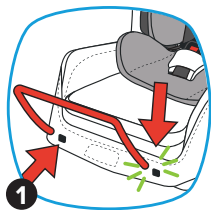

**IMPORTANTE:** NO utilizar el ARB en cualquier otra configuración que no sea la indicada para instalaciones orientadas hacia atrás.

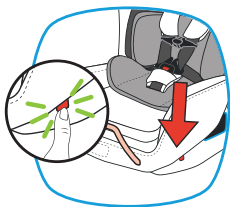

**Para quitarlo, presione los botones de liberación en el exterior del asiento y saque el ARB. NOTA:** Es posible que deba soltar un lado a la vez.





### APOYO INFANTIL

Para garantizar un mejor ajuste para los bebés más pequeños, recomendamos usar los cojines de apoyo para la cabeza y el cuerpo del bebé que se incluyen con el asiento para el automóvil. El soporte para bebés también incluye una cuña alta de viaje removible para un mejor posicionamiento de los bebés. El uso de estos cojines y cuña es opcional y no afecta la seguridad del asiento.



Para usar, deslice la hebilla a través de la ranura de la hebilla en el cojín para el cuerpo del bebé que coincida con la ranura elegida en el asiento y luego ajuste el arnés.

## ORIENTADO HACIA ATRÁS

### INSTALAR USANDO:



**LATCH/UAS**

**1.8–15.8 kg (4–35 lb)**

**DO NOT** instálelo con este método para un niño que pese más de 15.8 kg (35 lb). Vuelva a instalar con el cinturón de seguridad del vehículo para un niño que pese entre 15.8 y 22.7 kg (35-50 lb).

1. Instale la base desmontable orientada hacia atrás (consulte la página 46) y el ARB (consulte la página 48).
2. Retire la correa LATCH/UAS del lugar de almacenamiento en el respaldo del asiento.

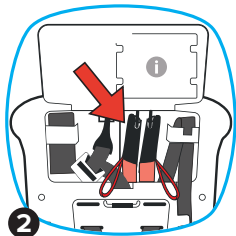

Utilice las lengüetas rojas de liberación LATCH/UAS en los conectores LATCH/UAS y tire hacia arriba para quitarlos.

## ORIENTADO HACIA ATRÁS

3. Para facilitar la instalación, extienda la correa LATCH/UAS a su longitud máxima presionando el botón gris y tirando de la correa.

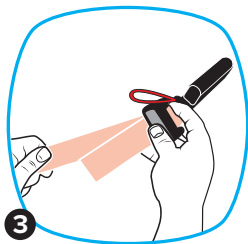

4. **Coloque el asiento para el automóvil mirando hacia atrás en el asiento trasero del vehículo con la base desmontable mirando hacia atrás y ARP instalado.** Centre el asiento para el automóvil entre los anclajes LATCH/UAS del vehículo. La parte inferior del asiento y los pies de la base orientada hacia atrás deben quedar planos sobre el asiento del vehículo sin que sobresalgan.



## ORIENTADO HACIA ATRÁS

5. **Deslice la correa LATCH/ UAS a través de la vía del cinturón orientada hacia atrás y hacia afuera por el otro lado.** La correa LATCH debe estar plana y no torcida. Los bucles de liberación rojos de los conectores deben mirar hacia arriba y el mecanismo de ajuste debe estar en el lado izquierdo del asiento del niño.



6. Conecte los conectores LATCH/ UAS a los anclajes LATCH/ UAS del vehículo y escuche un "clic" audible para confirmar el acoplamiento.

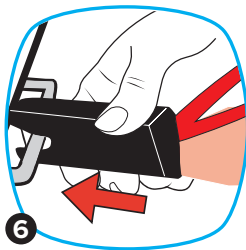

7. **Ajuste la correa LATCH/ UAS.** Con una mano, presione firmemente hacia abajo en el centro del asiento para el automóvil mientras aprieta la correa LATCH/UAS con la otra mano. Es posible que deba



## ORIENTADO HACIA ATRÁS

apretar más tirando hacia arriba en línea con la trayectoria del cinturón.

### 8. Prueba de estanqueidad.

**Tome el asiento en la trayectoria del cinturón mirando hacia atrás.**

Trate de mover el asiento del automóvil de lado a lado y de adelante hacia atrás con la fuerza de un firme apretón de manos. Si el asiento se mueve menos de 2.5 cm (1 in), está lo suficientemente ajustado. No realice la prueba agarrando la parte superior o trasera del asiento del automóvil. Solo compruébelo agarrando la abertura de la trayectoria del cinturón orientada hacia atrás.



9. Para quitar la correa LATCH/UAS del vehículo, use las correas rojas de liberación LATCH/UAS en los conectores LATCH/UAS y sáquelas de las barras de anclaje.

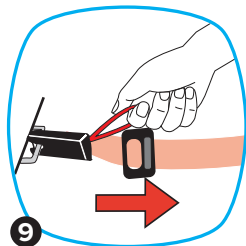

## ORIENTADO HACIA ATRÁS

### INSTALAR USANDO:



Cinturón De **Regazo/Hombro**  
**1.8–22.7 kg (4–50 lb)**

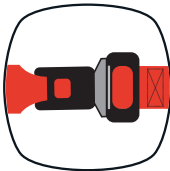

Cinturón De **Regazo**  
**1.8–22.7 kg (4–50 lb)**

1. **Instale la base desmontable orientada hacia atrás (consulte la página 46) y el ARB (consulte la página 48).**
2. **Coloque el asiento para el automóvil mirando hacia atrás en el asiento trasero del vehículo con la base desmontable mirando hacia atrás y ARP instalado.** Centre el asiento para el automóvil en el asiento del vehículo. La parte inferior del asiento y los pies de la base orientada hacia atrás deben quedar planos sobre el asiento del vehículo sin que sobresalgan.



## ORIENTADO HACIA ATRÁS

3. **Deslice el cinturón de seguridad del vehículo a través de la trayectoria del cinturón orientado hacia atrás y hacia afuera por el otro lado. Abróchalo.** Confirme que el cinturón de seguridad esté plano y no torcido.



4. **Apriete la correa del cinturón,**

A. **CINTURÓN DE REGAZO/HOMBRO**

**Cambie el cinturón de seguridad del vehículo al modo ALR (consulte la página 29).** Una vez que el retractor esté bloqueado, presione firmemente hacia abajo en el centro del asiento mientras tira del cinturón de hombro más cercano a la hebilla. Mantenga la tensión en el cinturón del hombro mientras vuelve a introducir la holgura en el retractor.

O

B. **CINTURÓN DE REGAZO**

Para apretar, presione firmemente hacia abajo en



## ORIENTADO HACIA ATRÁS

el centro del asiento para el automóvil con una mano mientras aprieta la correa del cinturón de regazo con la otra mano. Es posible que deba apretar más tirando en línea con la trayectoria del cinturón, como se muestra.

### 5. Prueba de estanqueidad.

#### **Tome el asiento en la trayectoria del cinturón mirando hacia atrás.**

Trate de mover el asiento del automóvil de lado a lado y de adelante hacia atrás con la fuerza de un firme apretón de manos. Si el asiento se mueve menos de 2.5 cm (1 in), está lo suficientemente ajustado. No realice la prueba agarrando la parte superior o trasera del asiento del automóvil. Solo compruébelo agarrando la abertura de la trayectoria del cinturón orientada hacia atrás.





## ORIENTADO HACIA ADELANTE

### ORIENTADO HACIA ADELANTE

Instrucciones De Instalación  
10-29.5 kg (22-65 lb)  
76-145 cm (30-57 in)

Correa **LATCH/UAS**

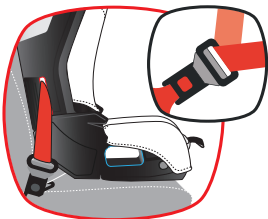
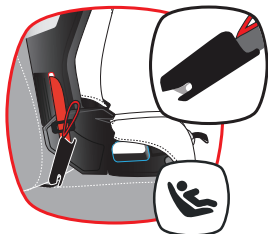

Cinturón de **regazo/hombro**  
del vehículo

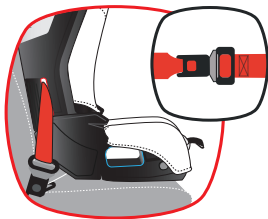

Cinturón de **regazo** del vehículo

## ORIENTADO HACIA ADELANTE

La Academia Estadounidense de Pediatría (AAP), la NHTSA y Diono **RECOMIENDAN** que los niños miren hacia atrás hasta que alcancen la altura o el peso máximos para mirar hacia atrás. Este asiento de automóvil puede permanecer orientado hacia atrás hasta 22.7 kg (50 lb).

- Cuando se verifica en la trayectoria del cinturón orientada hacia adelante, este asiento para el automóvil no debe moverse más de 2.5 cm (1 in) de lado a lado o de adelante hacia atrás. Si solo usa un cinturón de regazo, consulte el manual del propietario de su vehículo para obtener consejos de instalación.
- Las correas del arnés **DEBEN** estar por encima de la parte superior de los hombros de su hijo. Coloque el clip para el pecho al nivel de la axila.
- En el modo orientado hacia adelante, la parte superior del asiento para el automóvil debe apoyarse en el soporte para la cabeza del vehículo o en el respaldo del asiento del vehículo.
- Se acepta un espacio entre el asiento del automóvil y el respaldo del asiento del vehículo siempre que la parte superior esté apoyada y la parte inferior esté plana sobre el asiento del vehículo.
- Mientras usa solo el cinturón de regazo, debe usar la quinta ranura del arnés con el cojín del cinturón de regazo.

# ORIENTADO HACIA ADELANTE

## SUJECIÓN SUPERIOR

**SIEMPRE Utilice la correa superior.**

Una correa está diseñada para reducir el movimiento de un asiento que mira hacia adelante. sistema de retención infantil en caso de colisión.

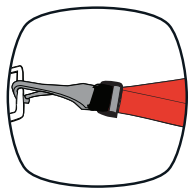

Los anclajes de sujeción del vehículo se pueden encontrar en muchos lugares dentro del vehículo. Algunas de las ubicaciones típicas se muestran aquí. Consulte el manual del propietario de su vehículo para conocer las ubicaciones exactas, los requisitos y los puntos de identificación de anclaje.

## INSTALACIÓN DEL TOP TETHER MIRANDO HACIA ADELANTE

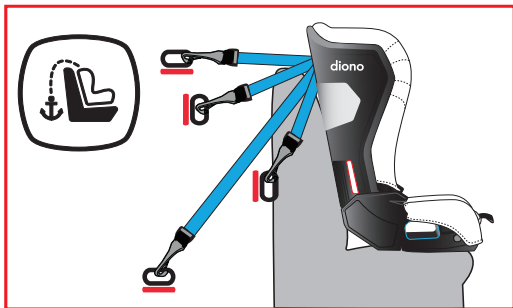

# ORIENTADO HACIA ADELANTE

## SAFE STOP

Safe Stop es para uso **ÚNICAMENTE** en instalaciones orientadas hacia adelante con niños que pesan entre 10-18 kg (22-40 lb). **NO** usar mirando hacia atrás. **NO** usar en modo booster. **IMPORTANTE:** Necesitará ser removido una Safe Stop vez que el niño alcance 18 kg (40 lb).

1. **Localizar Safe Stop.**
2. **Retire las correas del arnés de la placa de metal.** Separe el arnés de la placa de metal en el respaldo del asiento. Una vez desmontadas, pase ambas correas del arnés por el gancho de metal del Safe Stop. Conecte primero el lado izquierdo del arnés, luego siga con el derecho.
3. **Pase la parte inferior del Safe Stop por el gancho de la correa del arnés.** Verifique para asegurar un enganche adecuado a la placa de metal. Tenga cuidado de asegurarse de que las correas del arnés no estén torcidas y que no haya obstrucciones.

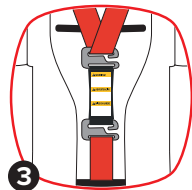
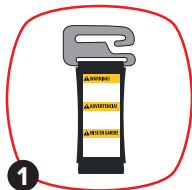

# ORIENTADO HACIA ADELANTE

## FONDO AJUSTABLE

**¡ADVERTENCIA!** Use la parte inferior ajustable solo para instalaciones **orientadas hacia adelante**.

**NO** usar **orientadas hacia atrás** **NO** usar en **modo booster**.

**IMPORTANTE:** Si el niño tiene más de 11.3 kg (25 lb), baje la parte inferior ajustable.

1. Levante la barra inferior y sujete la barra superior hacia la parte inferior del asiento para liberarla.
2. Tire de la barra hacia usted para extender el fondo ajustable. Escuche un “clic” audible para confirmar que la parte inferior está en la posición de bloqueo.

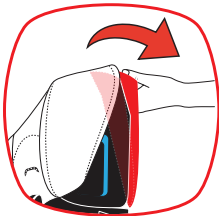
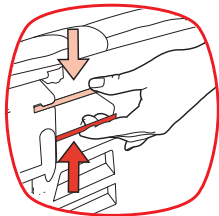

***Para almacenar la parte inferior ajustable, levante la barra inferior mientras sujeta la barra superior y empuje la parte inferior hacia atrás en la base del asiento.***

# ORIENTADO HACIA ADELANTE

## 80/20 GUÍA DE VOLADIZO

**IMPORTANTE:** Para seguir la guía de voladizo 80/20, asegúrese de que no más del 20 % de la base del asiento para el automóvil sobresalga más allá del borde delantero del cojín del asiento del vehículo.

### MÉTODO DE ESTIMACIÓN

1. Calcule el punto medio de la base del asiento del automóvil.
2. Luego corte por la mitad la mitad exterior (la mitad más alejada del seno del vehículo) para marcar el lugar que sería alrededor del 75%.
3. Agregue un poco más a la huella que soporta el cojín del asiento. Esto será alrededor del 80% y eso sería cumplir con la guía de voladizo 80/20.

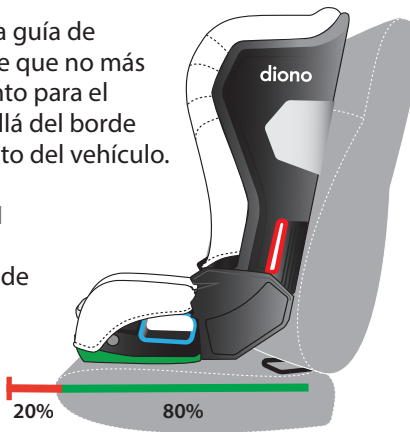

**Si los resultados no son claros usando el método de estimación, use una cinta métrica y haga los cálculos.**

## ORIENTADO HACIA ADELANTE

### INSTALAR USANDO:



**LATCH/UAS**  
**10–18 kg (22–40 lb)**

**NO** instálelo con este método para un niño que pese más de 40 lb (18 kg). Vuelva a instalar con el cinturón de regazo/hombro para pesos entre 18-29.5 kg (40-65 lb).

- 1. Retire la correa LATCH/UAS del lugar de almacenamiento en el respaldo del asiento.**

Utilice la liberación LATCH/UAS en los conectores LATCH/UAS para quitarlos.

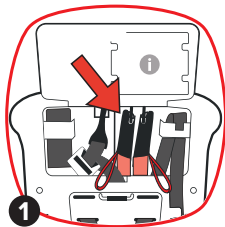

- 2. Para facilitar la instalación, extienda la correa LATCH/UAS a su longitud máxima presionando el botón gris y tirando de la correa.**

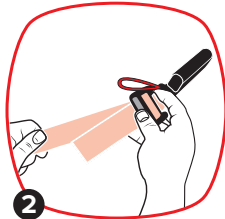

## ORIENTADO HACIA ADELANTE

3. **Desenganche y retire la correa de sujeción superior del lugar de almacenamiento en la parte posterior del asiento.**

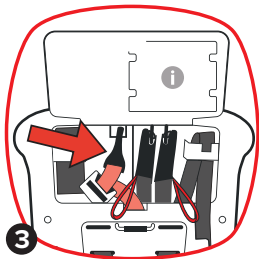

4. **Introduzca los conectores LATCH/UAS en la trayectoria del cinturón orientado hacia adelante.** Los conectores LATCH/UAS son más fáciles de pasar si se abren los paneles laterales y se colocan detrás de la cubierta. Los bucles de liberación rojos de los conectores deben mirar hacia arriba y el mecanismo de ajuste debe estar en el lado izquierdo del asiento del niño.

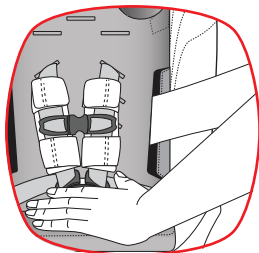
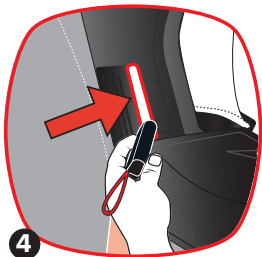



## ORIENTADO HACIA ADELANTE

5. **Coloque el asiento para el automóvil mirando hacia adelante en el asiento trasero del vehículo.**

Centre el asiento para el automóvil entre los anclajes LATCH/UAS del vehículo. Toda la base del asiento debe quedar plana sobre el asiento del vehículo. Si hay voladizo, consulte la página 62.



6. **Coloque la correa de sujeción sin apretar. No apriete. Consulte el manual del propietario de su vehículo para conocer las ubicaciones específicas de los anclajes de sujeción.**



7. **Conecte los conectores LATCH/UAS a los anclajes LATCH/UAS del vehículo y escuche un "clic" audible para confirmar el acoplamiento. La correa LATCH/UAS debe quedar plana y no torcida.**

## ORIENTADO HACIA ADELANTE

### 8. **Ajuste la correa LATCH/UAS.**

Presione firmemente hacia abajo en el centro del asiento para el automóvil mientras aprieta la correa LATCH/UAS. Apriete tirando de la correa de ajuste a través de la abertura en la cubierta.

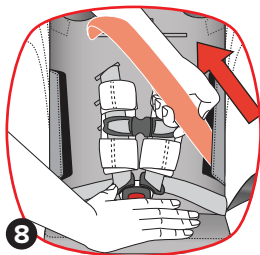

### 9. **Prueba de estanqueidad.**

**Tome el asiento en la trayectoria del cinturón mirando hacia adelante.** Trate de mover el asiento del automóvil de lado a lado y de adelante hacia atrás con la fuerza de un firme apretón de manos. Si el asiento se mueve menos de 2.5 cm (1 in), está lo suficientemente apretado. No realice la prueba agarrando la parte superior o trasera del asiento del automóvil. Solo compruébelo agarrando la abertura de la trayectoria del cinturón orientada hacia adelante.

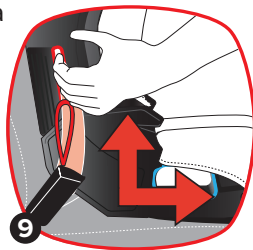

## ORIENTADO HACIA ADELANTE

- 10.** Apriete la correa de sujeción superior para eliminar la holgura. No debe haber ninguna tensión adicional en la correa superior. No empuje el respaldo del asiento del automóvil mientras lo aprieta. Comprimir el asiento del automóvil en el asiento del vehículo puede resultar en una atadura superior demasiado apretada.

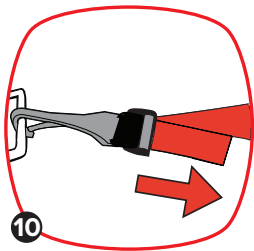

- 11.** Para quitar la correa LATCH/UAS del vehículo, use las correas rojas de liberación LATCH/UAS en los conectores LATCH/UAS y sáquelas de las barras de anclaje.

- 12.** Para aflojar o quitar la atadura superior, presione el botón gris para aflojar y luego suelte la atadura superior.

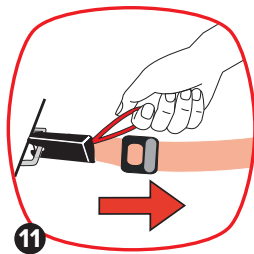

# ORIENTADO HACIA ADELANTE

## INSTALAR USANDO:



**CINTURÓN DE REGAZO/HOMBRO**  
22–65 lb (10–29.5 kg)



**CINTURÓN DE REGAZO**  
22–65 lb (10–29.5 kg)

1. Desenganche y retire la correa superior del lugar de almacenamiento en el respaldo del asiento.

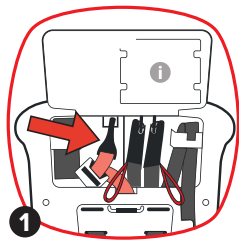

2. Coloque el asiento para el automóvil mirando hacia adelante en el asiento trasero del vehículo. Toda la base del asiento debe quedar lo más plana posible sobre el asiento del vehículo. Si hay voladizo, consulte la página 62.

## ORIENTADO HACIA ADELANTE

3. Fije sin apretar la correa de sujeción superior. **No apriete.** *Consulte el manual del propietario de su vehículo para conocer la ubicación específica.*

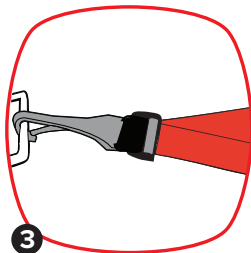

4. Desabroche los paneles laterales de tela y busque detrás de la cubierta para acceder fácilmente a la ruta del cinturón.

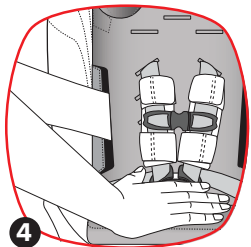

5. Deslice el cinturón de seguridad del vehículo a través de la trayectoria del cinturón orientado hacia adelante y hacia afuera por el otro lado. Abróchalo. El cinturón de seguridad debe quedar lo más plano posible y no estar retorcido.



## ORIENTADO HACIA ADELANTE

### 6. Apriete la correa del cinturón,

#### A. CINTURÓN DE REGAZO/HOMBRO

Bloquee el retractor de su cinturón de seguridad (vea la página 29) Una vez que el retractor esté bloqueado, presione firmemente hacia abajo en el centro del asiento mientras tira del cinturón de regazo/hombro más cercano a la hebilla. Mantenga la tensión en el cinturón de regazo/hombro mientras vuelve a colocar la holgura en el retractor

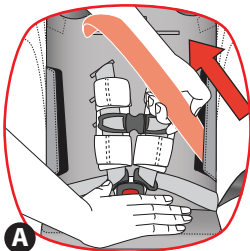

0

#### B. CINTURÓN DE REGAZO

Para apretar, presione firmemente hacia abajo en el centro del asiento para el automóvil con una mano mientras aprieta la correa del cinturón de regazo con la otra mano.



Es posible que deba apretar más tirando en línea con la trayectoria del cinturón.

## ORIENTADO HACIA ADELANTE

7. Apriete la correa de sujeción superior para eliminar toda la holgura. **No** debería haber ninguna tensión adicional en la correa superior. **No** empuje el respaldo del asiento del automóvil mientras lo aprieta. Comprimir el asiento del automóvil en el asiento del vehículo puede resultar en una correa superior demasiado apretada.

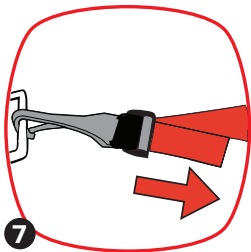

8. **Test for tightness.** Grab the asiento en la trayectoria del cinturón mirando hacia adelante. Trate de mover el asiento del automóvil de lado a lado y de adelante hacia atrás con la fuerza de un firme apretón de manos. Si el asiento se mueve menos de 2.5 cm (1 in), está lo suficientemente apretado. **NO pruebe agarrando la parte superior o trasera del asiento del automóvil. Solo compruébelo agarrando la abertura de la trayectoria del cinturón orientada hacia adelante.**



# ORIENTADO HACIA ADELANTE

## COJÍN DE CINTURÓN DE VUELO

**\*- ¡IMPORTANTE!** PARA INSTALACIONES ORIENTADAS HACIA ADELANTE USANDO SOLO UN CINTURÓN DE REGAZO SIN ANCLAJE DE SUJECCIÓN SUPERIOR DISPONIBLE DE 10-29.5 kg (22-65 lb). **NO USE MIRANDO HACIA ATRÁS.** -\*

**\*-DEBE USAR LA QUINTA RANURA DEL ARNÉS.** -\*

1. Retire la almohadilla central de la hebilla tirando de ella con cuidado hacia arriba y sobre la hebilla.
2. Desenganche la funda del asiento de la parte inferior del asiento. Levante la funda del asiento para separarla del fondo del asiento y retire la hebilla.
3. Coloque el cojín del cinturón de regazo en la parte inferior del asiento y deslice la hebilla a través de la ranura del cojín que coincida

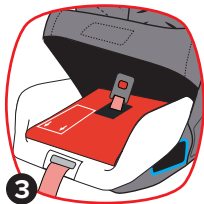
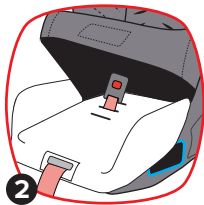
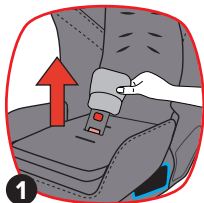



## ORIENTADO HACIA ADELANTE

con la posición de la ranura que se utiliza en el asiento.

- 4. Guíe la hebilla a través de la parte inferior de la funda del asiento y el cojín de espuma viscoelástica.**  
Vuelva a colocar la funda en la parte inferior del asiento.
- 5. Vuelva a instalar la almohadilla de hebilla central.**  
*Si necesita una hebilla más larga, está disponible llamando al servicio de atención al cliente.*

## BOOSTER

### BOOSTER

Instrucciones De Instalación

**18–54 kg (40–120 lb)**

**101–145 cm (40–57 in)**

**SIEMPRE** use **ÚNICAMENTE** el sistema de cinturón de regazo/hombro del vehículo cuando sujete al niño en este asiento elevado.

- **NO** ¡Use un cinturón de regazo solamente!
- **NO** uso con base desmontable.
- **NO** usar con fondo ajustable bajado.
- **NO** utilícelo si los hombros del niño no están a la altura de la cuarta ranura del arnés o por encima de ella.



## BOOSTER

**SIEMPRE** asegure el asiento de seguridad para niños cuando no esté ocupado usando el cinturón de regazo/hombro del vehículo o los conectores LATCH/UAS. Podría lesionar a otros ocupantes en una frenada repentina o una colisión.

1. Retire el arnés de 5 puntos (consulte la página 80).
2. Coloque al niño en el asiento del automóvil con la espalda plana contra el respaldo del asiento. Toda la base del asiento debe quedar lo más plana posible sobre el asiento del vehículo. Si hay voladizo, consulte la página 62.
3. Ajuste el soporte para la cabeza a la altura adecuada. La parte inferior del reposacabezas debe estar nivelada con la mandíbula del niño. Apriete la palanca de ajuste del soporte para la cabeza en la parte posterior del asiento elevador para ajustar su altura hacia arriba o hacia abajo para adaptarse al niño.

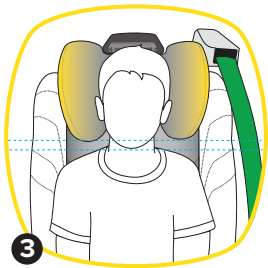

## BOOSTER

4. Pase el cinturón de hombro a través de la guía superior del cinturón y sobre el asiento elevado.

**¡IMPORTANTE!** Cuando el cinturón de hombro pase a través de la guía superior del cinturón, saque un poco de la correa del retractor. Suéltelo lentamente para asegurarse de que la propiedad del cinturón retroalimente al retractor.

**Haga esto entre cada uso.**

Si el cinturón no se retrae correctamente, debe elegir otra posición de asiento o continuar usando el asiento en el modo de arnés si el niño todavía está dentro de los límites de altura o peso orientados hacia adelante.

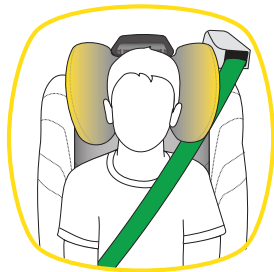

## BOOSTER

5. Abroche el cinturón de seguridad del vehículo asegurándose de que la parte del regazo del cinturón pase por debajo de las dos guías inferiores del cinturón y quede cruzada sobre las caderas de su hijo. **NO** coloque el cinturón alto sobre el vientre del niño.



Asegúrese de que el cinturón del hombro quede cruzado sobre los hombros de su hijo, entre el cuello y el borde del hombro. El cinturón de hombro **NO** debe pasar por encima del hombro ni tocar el cuello del niño.

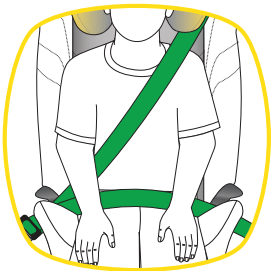

Asegúrese de que el cinturón de hombro esté debajo de la guía inferior del cinturón y más cerca de la hebilla.

# INSTALACIÓN DE AERONAVE

1. Ajuste la hebilla del cinturón de seguridad a su longitud más corta para asegurarse de que la hebilla no esté en la trayectoria del cinturón y accesible para soltarla.



2. Pídale al asistente de vuelo un "extensor de cinturón de seguridad" y luego use este extensor para ajustar la longitud del cinturón de seguridad.

3. Siga las instrucciones para la instalación del cinturón de regazo en posición orientada hacia atrás (consulte la página 56) y orientada hacia adelante (consulte la página 72).



**ESTE SISTEMA DE SUJECIÓN NO ESTÁ CERTIFICADO PARA USO EN AERONAVES EN MODO BOOSTER.** Los asientos de avión no tienen cinturones de hombro que se requieren para usar con este asiento de seguridad para niños.

# CARACTERÍSTICAS DE CONFORT

## ALAS LATERALES EXPANDIBLES

Las alas laterales se pueden ajustar para mayor comodidad. Estos no afectarán la seguridad del asiento de seguridad de ninguna manera. Simplemente empuje las alas laterales hacia afuera como se muestra para extenderlas.

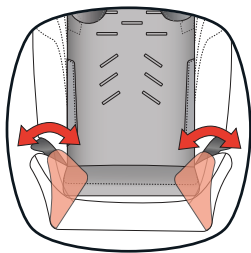

## POSAVASOS

1. Para conectar su portavasos, ubique el ícono del portavasos en la cubierta del asiento a cada lado del asiento.
2. Inserte el portavasos en la ranura del asiento. Empuje hacia abajo para enganchar firmemente el portavasos en la ranura y gírelo para asegurarlo.



**PRECAUCIÓN: NO** use con líquidos calientes ya que esto podría quemar a un niño.

# EXTRACCIÓN DE LA CORREA DEL ARNÉS

**INSINUACIÓN:** Antes de la eliminación, tenga su teléfono a mano y tome fotos del proceso para referencia futura.

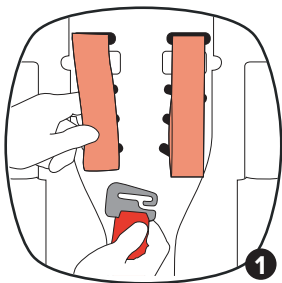

1. Retire las correas del arnés del gancho de metal en el respaldo del asiento.
2. Desde la parte delantera del asiento, jale las correas del arnés a través y fuera de las ranuras del arnés. Retire las almohadillas del arnés y el broche para el pecho de cada lado.



3. Con un destornillador estándar, ubique las muescas en el panel de acceso al arnés cerca de las guías inferiores del cinturón y separe el panel del armazón del asiento. Retire las correas viejas del arnés de cada lado del asiento.



# EXTRACCIÓN DE LA CORREA DEL ARNÉS

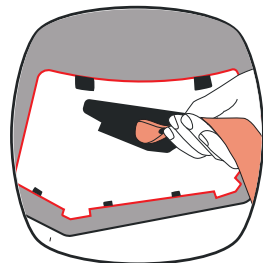
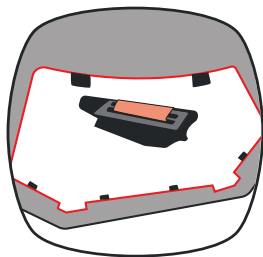
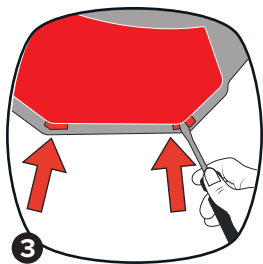

# REEMPLAZO DE LA CORREA DEL ARNÉS

**INSINUACIÓN:** Antes de la eliminación, tenga su teléfono a mano y tome fotos del proceso para referencia futura.

1. Inserte la nueva correa del arnés a través de la ranura del panel del arnés y tire de la correa hacia arriba.

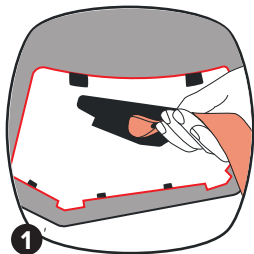

2. Una vez que se jala la correa hasta que el anillo de metal en forma de "D" quede ubicado como se muestra, vuelva a ajustar y cierre el panel de acceso empujando en la ranura hasta que se escuche un "clic" audible.

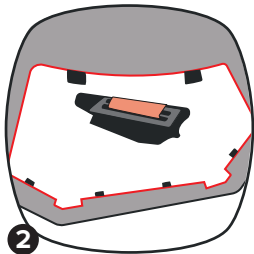

## REEMPLAZO DE LA CORREA DEL ARNÉS

- 3.** Deslice las nuevas correas del arnés a través de las lengüetas de la hebilla en la hebilla central, vuelva a colocar el broche para el pecho y vuelva a instalar las almohadillas del arnés. Asegurarse de que las correas del arnés estén orientadas correctamente y no torcidas.

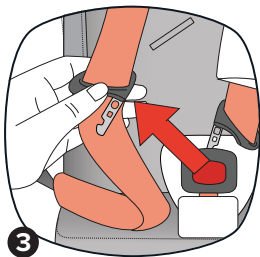

- 4.** Vuelva a asegurar las correas del arnés a la placa de metal. Asegúrese de asegurar primero la correa izquierda en el gancho de metal y luego asegure la segunda correa en el gancho de metal.

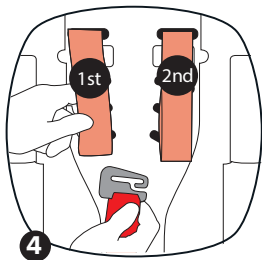

- 5.** Tense el arnés (ver pág. 39).

## SILLA DE COCHE PLEGABLE

1. Desabroche el arnés y saque la correa de transporte roja de detrás de la cubierta.
2. Desabroche ambos paneles de tela y ábralos por completo.
3. Ajuste ambos lados expandibles a su posición hacia adentro.

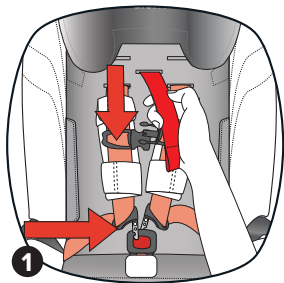

4. Presione hacia abajo el botón plateado de liberación del arnés para aflojar las correas del arnés, las almohadillas y el broche para el pecho.

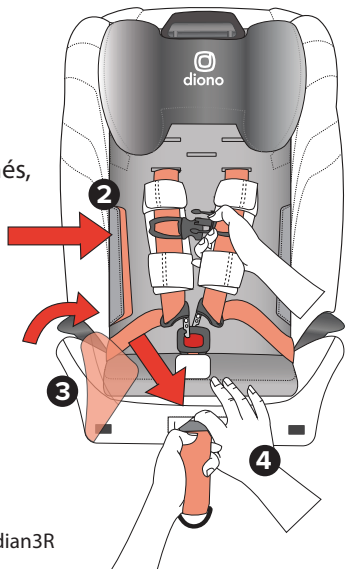

## SILLA DE COCHE PLEGABLE

5. Coloque el asiento para el automóvil boca arriba, jale las palancas rojas de liberación mientras empuja el asiento para el automóvil hacia adelante sobre sí mismo.

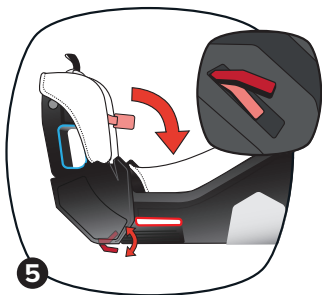

6. Sujete la correa de transporte roja en la primera barra de metal en la parte inferior del asiento.

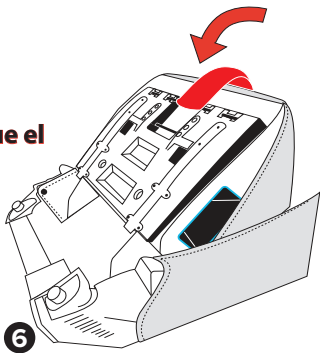

**IMPORTANTE:** Asegúrese de que el asiento para el automóvil esté correctamente asegurado con la correa de transporte. Podrían producirse lesiones si no se asegura correctamente.

## DESMONTAJE DE LA CUBIERTA DEL ASIENTO

**INSINUACIÓN:** Antes de la eliminación, tenga su teléfono a mano y tome fotos del proceso para referencia futura.

1. Retire las correas del arnés del gancho del arnés en el respaldo del asiento. Saque las correas del arnés a través del frente de la cubierta.
2. Retire la cubierta del reposacabezas tirando de las lengüetas ubicadas en el centro del reposacabezas a lo largo de la parte superior e inferior. Retire la tela del canal a lo largo de la parte superior y los lados. Retire la cubierta del reposacabezas.
3. Tire del reposacabezas hasta la posición más alta.
4. Ubique y desabroche los botones debajo de la solapa ubicada debajo del reposacabezas.

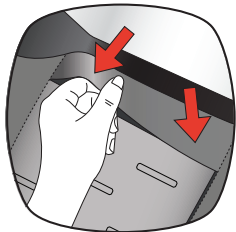
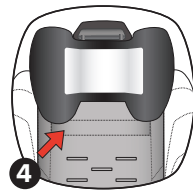
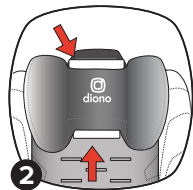
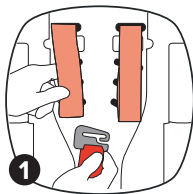

## DESMONTAJE DE LA CUBIERTA DEL ASIENTO

- Empuje el reposacabezas hacia abajo a la posición más baja
- Tire suavemente hacia arriba de la solapa de la funda para soltar los sujetadores de plástico del armazón del asiento.
- Desenganche los lazos del armazón del asiento. Tire del reposacabezas hasta el punto más alto y retire suavemente los sujetadores del armazón del asiento. Retire la cubierta detrás del reposacabezas.

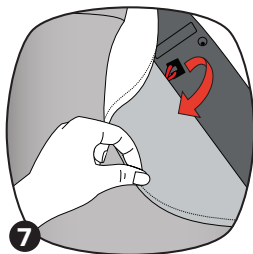
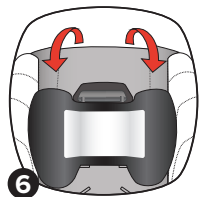
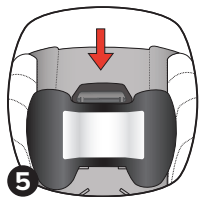

Continúa en la siguiente página.

## DESMONTAJE DE LA CUBIERTA DEL ASIENTO

8. Para quitar la correa elástica del gancho en los lados izquierdo y derecho del asiento, jale la correa elástica hacia abajo con los dedos y con la otra mano empuje el elástico sobre el gancho de plástico con un destornillador de punta plana.
9. Saque con cuidado la tela del asiento del automóvil del canal de plástico alrededor de la carcasa del asiento del automóvil.

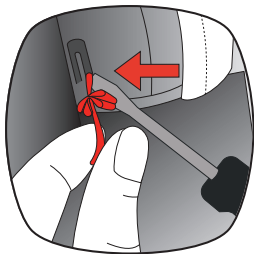
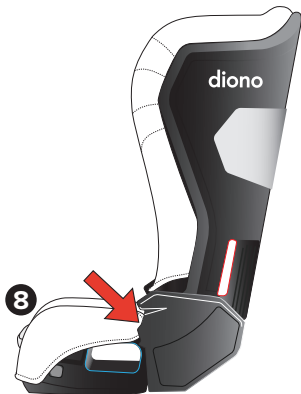



## DESMONTAJE DE LA CUBIERTA DEL ASIENTO

10. Retire las cuatro lengüetas de plástico de las ranuras ubicadas a los lados de la parte inferior delantera del asiento.
11. Quite la hebilla del cojín de espuma viscoelástica y la parte inferior de la funda del asiento y tire de la funda del asiento para liberarla del armazón del asiento.

***Para instalar la cubierta, repita los pasos hacia atrás a partir del paso 11.***

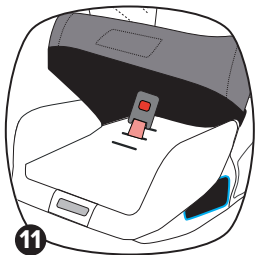
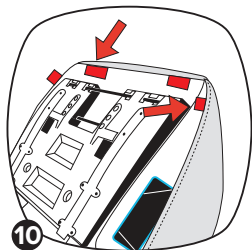

## CUIDADO Y MANTENIMIENTO

**TEJIDOS DE LIMPIEZA:** Cubierta del asiento, soporte para bebés, almohadilla central para la hebilla y almohadillas para el arnés.

**RETIRE** el inserto de espuma viscoelástica de la almohadilla del asiento antes de lavarlo. **NO** lave la espuma viscoelástica.

Lave las telas a máquina o a mano en agua fría en un ciclo suave con detergente suave. Secar en plano y lejos de la luz solar directa antes de volver a usar o almacenar. **NO usar lejía, planchar ni lavar en seco.**



### LIMPIEZA DEL ARNÉS Y LAS CORREAS DE LA HEBILLA:

Limpie solo con un paño húmedo. Paño húmedo con agua tibia y jabón suave. Escurra bien el paño y limpie las manchas. Deje secar completamente antes de usar. **NO use solventes, lejía o limpiadores abrasivos. NO remoje ni sumerja el correas de arnés.**



## CUIDADO Y MANTENIMIENTO

### LIMPIEZA DE PLÁSTICOS:

Limpie las manchas con un paño húmedo y agua tibia con detergente suave. Seque completamente con una toalla antes de volver a utilizarlo o guardarlo. **NO usa blanqueador.**



**CENTRO DE LIMPIEZA HEBILLA:** Retire la hebilla central del asiento para el automóvil. Enjuague suavemente **SOLAMENTE** el mecanismo de la hebilla en agua ligeramente caliente o déjelo en remojo durante la noche. **NO moje la correa de la hebilla. Hebilla central seca toalla. Asegúrese de que la hebilla funcione correctamente antes de volver a conectar la correa central al asiento para el automóvil. NO utilice detergentes ni lubricantes.**

# GARANTÍA

Como parte de esta Política de garantía de Diono (Política), Diono, L.L.C. dba Diono, una compañía de responsabilidad limitada de Washington (Diono U.S.A.), y sus compañías relacionadas en el extranjero, Diono ULC, una compañía canadiense de responsabilidad ilimitada (Diono Canada), Diono Ltd., una compañía de responsabilidad limitada del Reino Unido (Diono U.K.), y Diono GmbH, una empresa alemana con responsabilidad limitada (Diono E.U.) (Diono U.S.A., Diono Canada, Diono U.K. y Diono E.U. se denominarán colectivamente en el presente como Diono), garantiza sus productos, es decir, sus asientos de automóvil, cochecitos, portabebés y sus accesorios. (colectivamente, los Productos) a sus compradores minoristas originales del Producto que no son comerciantes (colectivamente, los Compradores) de la siguiente manera:

## 1. REGISTRO

Para calificar para las garantías detalladas en esta Política, Diono instruye a todos los Compradores a completar el formulario de Registro del Producto en línea y enviar por correo la tarjeta de registro del propietario incluida en la Compra del Producto a Diono dentro de los (30) días posteriores a la compra. El no tomar tales medidas puede impedir que un Comprador califique para las garantías detalladas en esta Póliza. Para obtener más información sobre el registro del Producto, se recomienda a los Compradores que consulten el Manual del producto de su Producto, el Manual de instrucciones de Diono y/o que se comuniquen con Diono según lo dispuesto en la Sección 9 de esta Política. Dichos requisitos de registro detallados en esta subsección de la Política no se aplican a las garantías proporcionadas por Diono E.U. como se detalla en la Sección 2.4 a continuación.

## 2. PERÍODO DE GARANTÍA GENERAL

**2.1 Período de garantía general de EE. UU.** Diono U.S.A. garantiza a los Compradores que sus Productos estarán libres de defectos de material y mano de obra durante un (1) año a partir de la fecha de compra original (el Período de garantía de los EE. UU.). Durante el Período de garantía de los EE. UU., Diono U.S.A., a su elección, reparará o reemplazará un Producto si Diono U.S.A. encuentra defectos en los materiales o en la mano de obra.

**2.2 Período de garantía canadiense general.** Diono Canada garantiza a los Compradores que sus Productos estarán libres de defectos de material y mano de obra durante un (1) año a partir de la fecha de compra original (el Período de Garantía Canadiense). Durante el Período de garantía canadiense, Diono Canada, a su elección, reparará o reemplazará un Producto si Diono Canada determina que tiene defectos en los materiales o en la mano de obra.

**2.3 Período de garantía general del Reino Unido.** Diono U.K. garantiza a los Compradores que sus Productos estarán libres de defectos de material y mano de obra durante un (1) año a partir de la fecha de compra original (el Período de garantía del Reino Unido). Durante el Período de garantía en el Reino Unido, Diono U.K., a su elección, reparará o reemplazará un Producto si Diono U.K. encuentra defectos en los materiales o en la mano de obra.

**2.4 Período de Garantía Europeo General.** Diono UE garantiza al Comprador que sus Productos cumplen con sus contratos de venta originales (colectivamente, los Contratos) y, en particular, estarán libres de defectos de material y mano de obra en el momento en que los Productos fueron entregados al Comprador, durante dos (2) años a partir de la fecha de compra original (el Período de Garantía Europeo). Se presume que los Productos son conformes con el Contrato si son aptos para los fines para los que normalmente se utilizan productos del mismo tipo, o muestran la calidad y el rendimiento que son normales en productos del mismo tipo y que el Comprador puede esperar razonablemente, dada la naturaleza de los Productos y teniendo en cuenta las

# GARANTÍA

declaraciones públicas sobre las características específicas de los productos realizadas por Diono, en particular en la publicidad o en el etiquetado. El comprador debe informar a Diono E.U. de la Falta de Conformidad en un plazo de dos (2) meses a partir de la fecha en que el Comprador detecte tal descubrimiento de falta de conformidad. Se considerará que no existe una Falta de Conformidad en el momento en que se celebró el Contrato cuando el Comprador tenía conocimiento, o no podía razonablemente ignorar, de la Falta de Conformidad. Durante el Período de Garantía Europeo, Diono E.U. reparará o reemplazará, a elección del Comprador, un Producto sin cargo, dentro de un tiempo razonable y sin ningún inconveniente significativo para el Comprador, si Diono E.U. lo encuentra. Ser defectuoso en material o mano de obra respectivamente, a menos que esto sea imposible o desproporcionadamente gravoso. Cuando la reparación o sustitución de un Producto resulte imposible o resulte desproporcionadamente onerosa, el Comprador podrá solicitar la devolución del Producto o una reducción de su precio en proporción al grado de no conformidad de dicho Producto, en todo lo demás de conformidad con la Política de Devoluciones de Diono.

## 3. GARANTÍAS EXPRESAS EXTENDIDAS

**3.1 Calificaciones.** Diono garantiza a los Compradores una garantía extendida (Garantía extendida) para ciertos Productos, a saber, (a) cochecitos y asientos de automóvil modelo 2020 (a saber, Radian R y Q, Monterey, Cambria, Everett y Solana, y cochecitos (Flexa y Excurze)) y (b) los asientos de automóvil y los cochecitos de Diono Canada (colectivamente, Productos de Garantía Extendida) que estarán libres de defectos en materiales y mano de obra por un periodo de dos (2) años después de los periodos de garantía general detallados en la Sección 2 de esta Póliza ( el Período de garantía extendida) ha vencido, siempre que: (i) dichos Productos de garantía extendida se compraron nuevos en el sitio web; (ii) sus Compradores han registrado completamente sus Productos de Garantía Extendida en el Sitio Web dentro de los dos (2) meses posteriores a la compra; y (iii) se proporcione a Diono un recibo original de compra de dicho(s) producto(s) de garantía extendida para su verificación. Esta garantía extendida se aplica solo en los EE. UU., el Reino Unido y Alemania. Durante el Período de Garantía Extendida, Diono, a su elección, reparará o reemplazará un Producto de Garantía Extendida que califique si Diono encuentra que tiene defectos en el material o en la mano de obra.

**3.2 Limitaciones de la garantía extendida.** Se acuerda expresamente que las obligaciones de Diono y los recursos del Comprador bajo la garantía extendida limitada contenida en este documento son exclusivos y están estrictamente limitados a la reparación o reemplazo del Producto de garantía extendida. Esta garantía extendida limitada está condicionada al estricto cumplimiento de las disposiciones del Manual de instrucciones para los Productos de garantía extendida en cuestión. En ningún caso, Diono será responsable ante el Comprador por ningún daño, incluidos los daños incidentales o consecuentes, que surjan del uso o la incapacidad de usar cualquier Producto de garantía extendida.

## 4. GARANTÍAS IMPLÍCITAS

Cualquier garantía implícita que se aplique a un Producto, incluidas, entre otras, las garantías implícitas de comerciabilidad e idoneidad para un propósito particular, se limitará a la duración y los términos de las garantías expresas por escrito que se detallan en esta Política. Dichas garantías otorgan a los Compradores derechos legales específicos, que varían de una jurisdicción a otra. Algunos estados de EE. UU. y provincias de Canadá no permiten limitaciones sobre la duración de una garantía implícita o la exclusión o limitación de daños incidentales o consecuentes. Como tal, es posible que no se apliquen dichas limitaciones de garantía implícita. No obstante, ni Diono, ni ningún minorista que venda ningún Producto, autoriza a ninguna persona a crear para él ninguna otra garantía, obligación o responsabilidad en relación con cualquier Producto que no se detalle de otro modo en esta Póliza.

# GARANTÍA

## 5. LIMITACIONES DE LA GARANTÍA

**5.1 Limitaciones de daños.** Las garantías identificadas en esta Póliza no cubren: (a) cualquier Producto comprado a un minorista no autorizado de Diono; (b) los efectos del uso y desgaste normal de un Producto; (c) daños derivados de reparaciones o modificaciones del Producto realizadas por un tercero; (d) la participación de un Producto en un accidente; (e) insatisfacción con el ajuste, el peso, la funcionalidad, el color o el estilo de un Producto; (f) Daños en el producto resultantes de negligencia, modificación, instalación incorrecta, accidente, daños durante el transporte, lavado incorrecto de las cubiertas, corrosión, oxidación, moho, mantenimiento insuficiente, mal uso o abuso; o (g) cualquier defecto del Producto que se haya originado en el material o diseño proporcionado por el Comprador.

**5.2 Limitaciones de los recursos.** Se acuerda expresamente que las obligaciones de Diono y los recursos del Comprador en virtud de las garantías limitadas previstas en esta Póliza son exclusivas y están estrictamente limitadas a la reparación o reemplazo de un Producto a menos que se indique lo contrario en la Sección 2 de esta Póliza. Dichas garantías limitadas también están condicionadas al estricto cumplimiento de las disposiciones del Manual de Instrucciones para los Productos en cuestión. En ningún caso, Diono o cualquiera de sus fabricantes o minoristas autorizados serán responsables ante un Comprador por daños, incluidos, entre otros, daños incidentales o consecuentes, que surjan del uso o la incapacidad de un Comprador para usar cualquier Producto.

**5.3 Otros requisitos y limitaciones.** Las garantías detalladas en esta Póliza: (a) no son transferibles por el Comprador; (b) solo son válidos cuando se entregan con un comprobante de compra de un minorista autorizado o del sitio web; y (c) son válidos únicamente en el país original de la compra del Producto.

## 6. USO DE PIEZAS Y ACCESORIOS EXTERNOS

Diono no aprueba el uso de cubiertas, inserciones, juguetes, accesorios o dispositivos de ajuste producidos por terceros que no sean Diono o sus fabricantes autorizados (colectivamente, Productos externos) en cualquier Producto. El uso de cualquier Producto externo junto con un Producto podría hacer que el Producto no cumpla con los estándares de seguridad de EE. UU., Canadá, Reino Unido y/o Europa. Como resultado, el uso de cualquier Producto externo con un Producto anula automáticamente cualquier garantía otorgada en virtud de esta Política.

## 7. DERECHOS RESERVADOS

Diono se reserva el derecho de: (a) discontinuar cualquier Producto; (b) cambiar las partes, las telas o el diseño de un Producto; (c) sustituir un Producto con un modelo o Producto comparable; o (d) aplicar una garantía de fabricante divergente para un Producto en cualquier región geográfica específica.

## 8. GASTOS DE ENVÍO

Los gastos de envío por el reemplazo de cualquier Producto de conformidad con una garantía otorgada en virtud de esta Póliza serán responsabilidad exclusiva del Comprador. Diono no será responsable de ningún retraso o daño causado por el envío de un Producto de reemplazo. Puede encontrar más información sobre las políticas de envío de Diono en la Política de envío de Diono.

# GARANTÍA

## 9. PREGUNTAS

Si algún Comprador tiene problemas relacionados con una garantía o esta Política, Diono recomienda comunicarse con el Servicio de atención al cliente de Diono al 855-463-4666 (7:00 a. m. a 4:00 p. m. PST) o [support@diono.zendesk.com](mailto:support@diono.zendesk.com) para obtener ayuda o asistencia.

**diono**<sup>®</sup>  
#MadeOfSeattle



© 2023 Diono LLC | 14810 Puyallup Street E | Suite 200  
Sumner WA 98390 | United States  
United States: [diono.com](http://diono.com) | 1-855-463-4666  
Canada: [diono.ca](http://diono.ca) | 1-866-954-9786

Fabricado en China | Reservados todos los derechos  
revised/revisado 20230113