



diono

excurze

pushchair/stroller
cochecito
kindergarten
poussette

Suitable from birth to approx. 22 kg | 50 lb
Geeignet von der Geburt bis ca. 22 kg | 50 lb
Convient de la naissance à env. 22 kg | 50 lb
Apto desde el nacimiento hasta. 22 kg | 50 lb



READ INSTRUCTION MANUAL before using this child restraint



LEA LAS INSTRUCCIONES
antes de usar este asiento de
seguridad para niños

Vor Verwendung dieser
Kinder-Rückhalteinrichtung
DIE BEDIENUNGSANLEITUNG LESEN

LIRE LE MODE D'EMPLOI
avant d'utiliser ce dispositif de
retenu pour enfant



IMPORTANT!

KEEP THESE INSTRUCTIONS FOR FUTURE REFERENCE.

IMPORTANTE!

GUARDAR ESTAS INSTRUCCIONES PARA CONSULTAS FUTURAS.

WICHTIG!

BEWAHREN SIE DIESE GEBRAUCHSANLEITUNG FÜR SPÄTERES NACHLESEN GUT AUF.

IMPORTANT!

CONSERVER CES INSTRUCTIONS POUR CONSULTATION ULTÉRIEURE.

our story...

Time. It goes so fast... Who would have thought that nearly two decades have passed since we first stepped out into the world and started a business dedicated to family travel.

Well the world has changed a lot, but we're proud to say that we haven't, (sure we've grown up), but we're still as passionate about what we do today as we were back then.

Our story is 'made of Seattle', a city like no other. This is a place where creative minds & innovators rub shoulders within a landscape of adventure; a place, where being 'a little different', is the everyday norm.

With a love for design and an understanding of modern parenting, we strive to create amazing products, so that you and your little ones can celebrate the joy in every journey.

People who own Diono products can be found in all four corners of the big blue green ball, we all call home. Some are fans & followers, some are supporters, tweeters, social media magicians, miracle moms and devoted dads.

Without your passion, pictures, words and stories, we would never hear your voice. So tell us about your patch of grass, and join in the hustle and bustle at www.diono.com.

share your journey **@diono**
social or find the latest news.



nuestra historia...

El Tiempo. Pasa tan rápido... ¿Quién hubiera pensado que han pasado casi dos décadas desde que nos aventuramos al mundo y comenzamos un negocio dedicado a los viajes familiares? Bueno, el mundo ha cambiado mucho, pero nos enorgullece decir que nosotros no, (claro que hemos crecido), pero todavía nos apasiona lo que hacemos hoy como cuando Estábamos en ese entonces.

Nuestra historia es "Hecha de Seattle", una ciudad como ninguna otra. Este es un lugar donde mentes creativas y los innovadores se codean en un paisaje de aventura; un lugar, Donde ser "un poco diferente", es la norma cotidiana.

Con un amor por el diseño y la comprensión de la crianza moderna, nos esforzamos por crear productos increíbles, para que usted y sus pequeños puedan celebrar la alegría en cada viaje.

Las personas que han comprado productos de Diono se pueden encontrar en las cuatro esquinas de la gran bola verde azul, que todos llamamos nuestro hogar. Algunos son fanáticos y seguidores, algunos son partidarios, tweeters, magos de las redes sociales, madres milagro y papás devotos.

Sin su pasión, imágenes, palabras e historias, nunca escucharíamos su voz. Cuéntenos sobre su parte del mundo y únase al ajetreo y bullicio en www.diono.com.

comparte tu viaje **@diono**
social o encuentra las últimas noticias



unsere Story...

Zeit. Sie vergeht so schnell.... Wer hätte gedacht, dass schon zwei Jahrzehnte vergangen sind, seit wir ein Unternehmen gegründet und verkündet haben, dass wir uns dem Reisen mit Familien widmen.

Nun, die Welt hat sich sehr verändert, aber wir sind stolz darauf sagen zu können, dass wir uns nicht verändert haben (sicher sind wir erwachsen geworden), aber wir sind heute noch immer so leidenschaftlich dabei wie damals.

Unsere Geschichte ist "made of Seattle", eine Stadt wie keine andere. Dies ist ein Ort, an dem kreative Köpfe und Innovatoren in einer Landschaft des Abenteuers aufeinandertreffen; ein Ort, an dem das "ein wenig anders sein" die alltägliche Norm ist.

Mit einer Liebe zum Design und einem Verständnis für moderne Erziehung sind wir bestrebt, erstaunliche Produkte zu entwickeln, damit Sie und Ihre Kleinen die Freude an jeder Reise feiern können.

Menschen, die Diono-Produkte besitzen, finden sich in allen vier Ecken der großen blaugrünen Kugel wieder, die wir alle zu Hause nennen. Einige sind Fans & Follower, andere sind Unterstützer, Tweeter, Social Media Magier, Wundermütter und hingebungsvolle Väter.

Ohne Ihre Leidenschaft, Bilder, Wörter und Geschichten würden wir niemals Ihre Stimme hören. Erzählen Sie uns also von Ihrem Grasfleck und machen Sie mit bei www.diono.com.

Teile deine Reise **@diono** social mit oder
entdecke die letzten Neuigkeiten



notre histoire...

Le temps. Il passe si vite...

Qui aurait pensé qu'environ vingt ans se sont écoulés depuis que nous avons fait nos premiers pas et avons commencé nos activités commerciales consacrées au voyage en famille.

Le monde a certes beaucoup changé, mais nous sommes fiers de dire que tel n'est pas notre cas; bien sûr, nous avons grandi, mais nous sommes toujours aussi passionnés par ce que nous faisons aujourd'hui qu'à cette époque-là.

Notre histoire prend sa source à Seattle, une ville sans pareil. C'est un endroit où les esprits créatifs et les innovateurs se côtoient dans un paysage d'aventure; un endroit où être un peu différent est la norme de chaque jour.

Avec un amour du design et une compréhension du rôle parental moderne, nous nous efforçons de créer des produits incroyables, pour que vous et vos tout-petits puissiez célébrer avec joie chaque voyage.

Les personnes qui possèdent des produits Diono se trouvent un peu partout sur cette vaste planète bleue et verte qui est notre foyer. Certains sont des admirateurs et des adeptes, certains des supporters, des gazouilleurs, des magiciens des médias sociaux, des mères miracles et des pères dévoués.

Sans votre passion, vos photos, vos paroles et vos histoires, nous n'entendrions jamais votre voix. Alors, parlez-nous de votre carré de verdure et participez à l'animation sur www.diono.com

partagez votre journée sur les médias sociaux **@diono**
ou découvrez les nouvelles les plus récentes.



parts & features	partes y características	teile und eigenschaften	pièces et options	7
initial assembly & use	montaje inicial y uso	Eigenschaften	montage initial et utilisation	8–9
brake & wheel lock	freno y bloqueo de rueda	Erstmontage und Gebrauch	frein et blocage de roue	10
unfolding & folding	despliegue y plegado	Bremse und Radisicherung	déplier et plier	11
hood/canopy use	uso del dosel	Aufklappen und Zusammenklappen	utilisation de l'auvent	12–14
world-facing	orientada al frente	Verwendung des Schutzdachs	face au monde	16
parent-facing	orientado a los padres	Welt zugewandt	face au parent	18
buckle & harness use	uso de hebilla y arnés	Elternteil zugewandt	utilisation de la boucle et de l'arnais	19
apron use	uso de delantal	Verwendung von Schnalle und Gurt	utilisation de tablier	20–21
rain cover	uso de cubierta de lluvia	Verwendung von Schürze	utilisation de la housse de pluie	22
infant carrier use	uso de portabebés	Regenschutz verwenden	utilisation du porte-bébé	23
warnings & care	advertencias y cuidado	Babytrage verwenden	avertissements et soins	30–45

1. Chassis with Rear Wheels	1. Chasis con Ruedas Traseras	1. Fahrgestell mit Hinterrädern	1. Châssis avec Roues Arrière
2. Front Wheels	2. Ruedas Delanteras	2. Vorderräder	2. Roues Avant
3. Seat with Hood/Canopy	3. Asiento con Dosel	3. Sitz mit Schutzdach	3. Siège avec Auvent
4. Bumper Bar	4. Barra de Parachoques	4. Stoßstange	4. Barre de retenue
5. Infant Carrier Adapters	5. Adaptadores de Portabebés	5. Babyschale-Adapter	6. Adaptateurs de Porte-bébé
6. Rain Cover	6. Cubierta de Lluvia	6. Regenschutz	6. Housse de pluie
7. Apron	7. Delantal	7. Schürze	7. Tablier

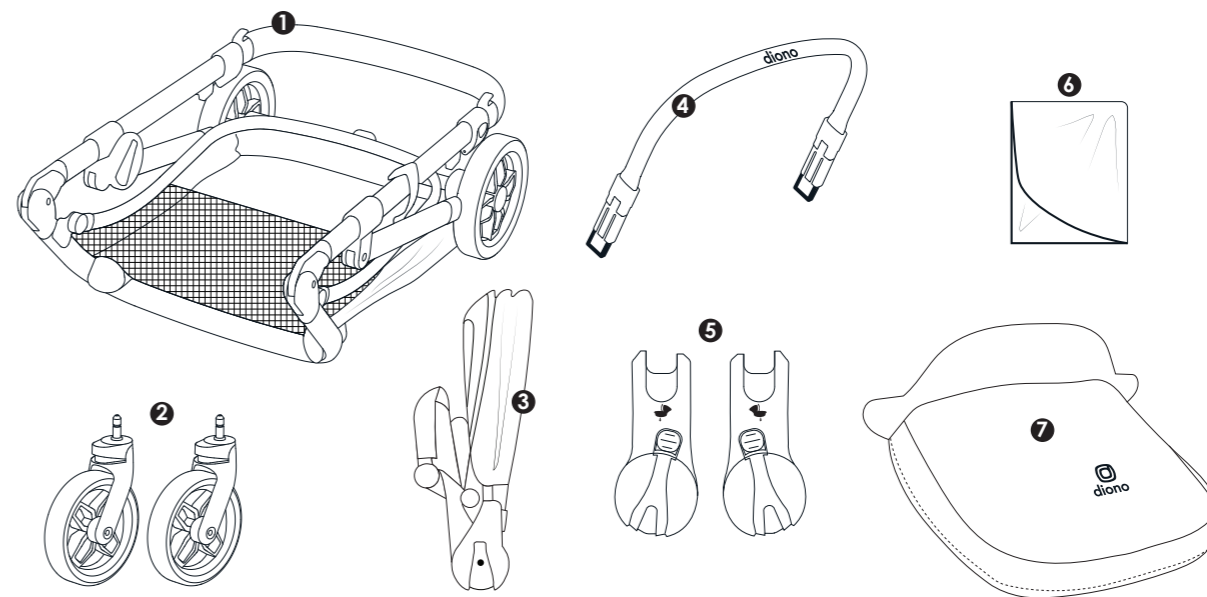

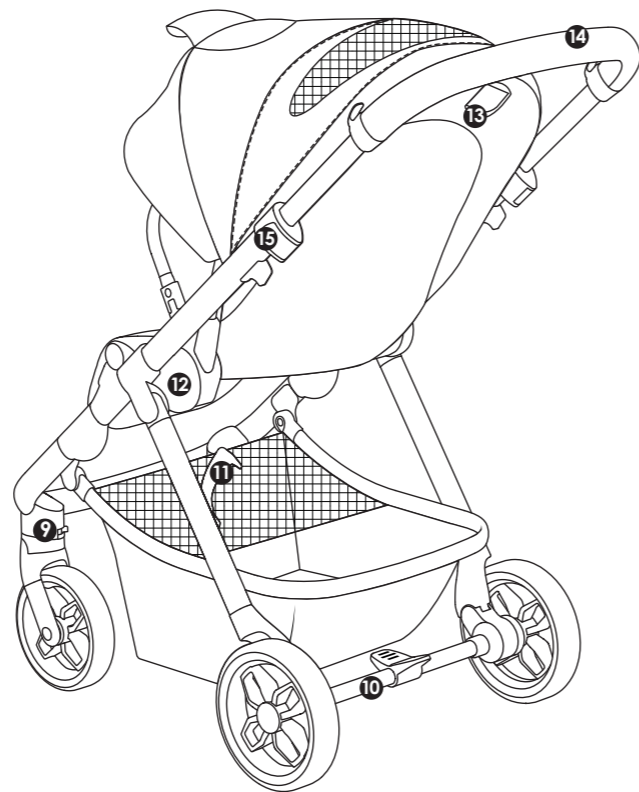
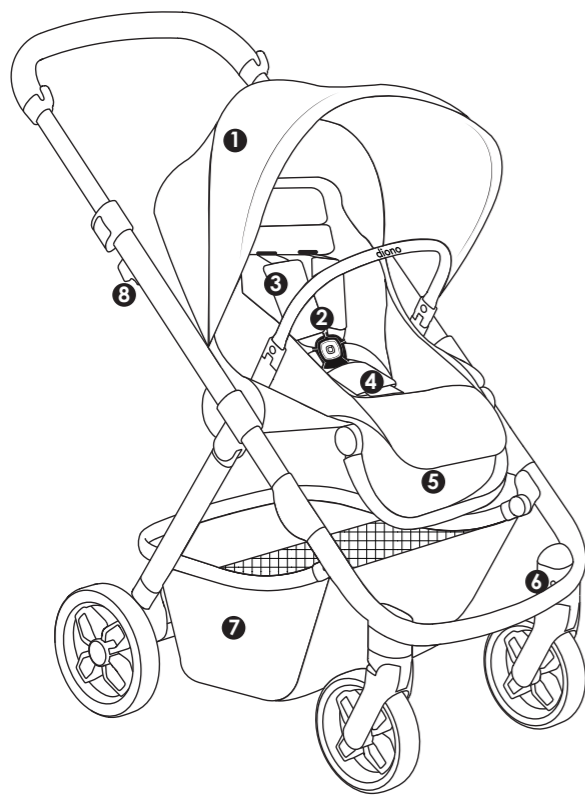

- | | | | |
|-----------------------------|--------------------------------------|-------------------------------|------------------------------------|
| 1. Hood/Canopy | 1. Dosel | 1. Schutzdach | 1. Auvent |
| 2. 5-Point Harness | 2. Arnés de 5 Puntos | 2. 5-Punkte-Gurt | 2. Harnais à 5 points |
| 3. Harness Pads | 3. Almohadillas del Arnés | 3. Gurtpolster | 3. Coussinets du harnais |
| 4. Buckle Pad | 4. Almohadilla de Hebilla | 4. Schnallenpolster | 4. Coussinet de la boucle |
| 5. Adjustable Foot Rest | 5. Reposapiés Ajustable | 5. Verstellbare Fußstütze | 5. Repose-pieds réglables |
| 6. Front Wheel Release | 6. Lanzamiento de la Rueda Delantera | 6. Ausklinken des Vorderrads | 6. Dégagement de la roue avant |
| 7. Basket | 7. Cesta | 7. Korb | 7. Panier |
| 8. Folding Release | 8. Liberación Plegable | 8. Faltfreigabe | 8. Button de libération |
| 9. Front Wheel Lock | 9. Bloqueo de la Rueda Delantera | 9. Vorderradsicherung | 9. Blocage de la roue avant |
| 10. One-Step Brake | 10. Freno de un Paso | 10. Bremse schrittweise | 10. Frein à une étape |
| 11. Pushchair/Stroller Lock | 11. Bloqueo del Chasis | 11. Fahrgestellsicherung | 11. Blocage de châssis |
| 12. Hub | 12. Múltiple | 12. Radnabe | 12. Moyeu |
| 13. Seat Recline Handle | 13. Asa de Reclinación del Asiento | 13. Hebel für Sitzverstellung | 13. Poignée d'inclinaison de siège |
| 14. Adjustable Handlebar | 14. Manilla Ajustable | 14. Einstellbarer Lenker | 14. Poignée réglable |
| 15. Handlebar Lock | 15. Bloqueo del Manillar | 15. Lenkersperre | 15. Verrouillage de la poignée |

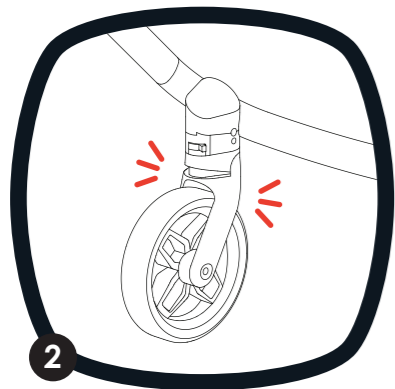
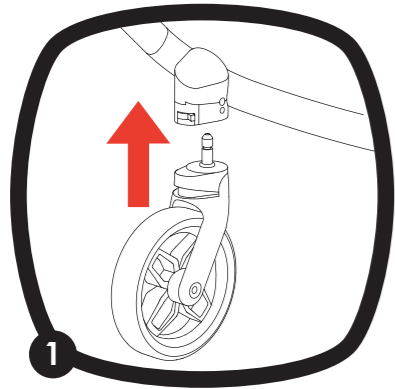

Click!
¡Haga clic!
Klick!
Cliq!

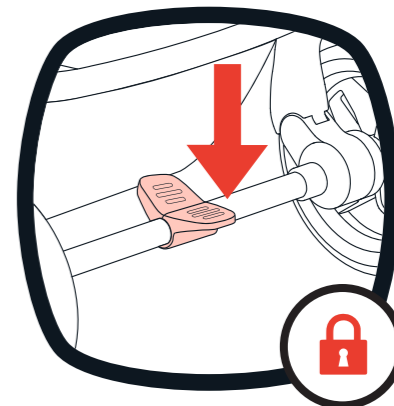
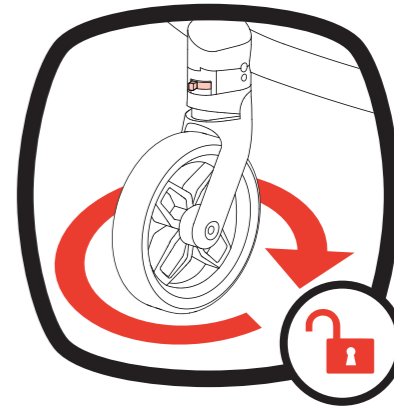
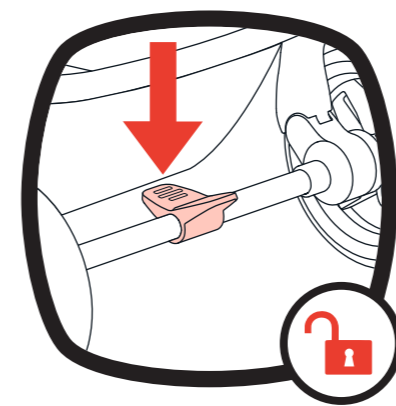
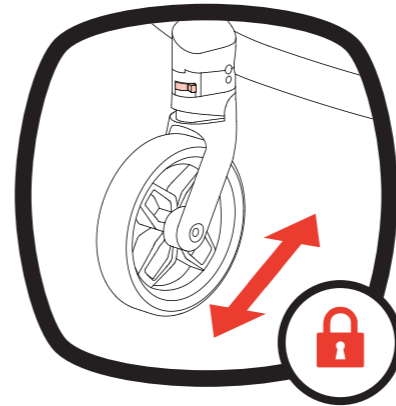
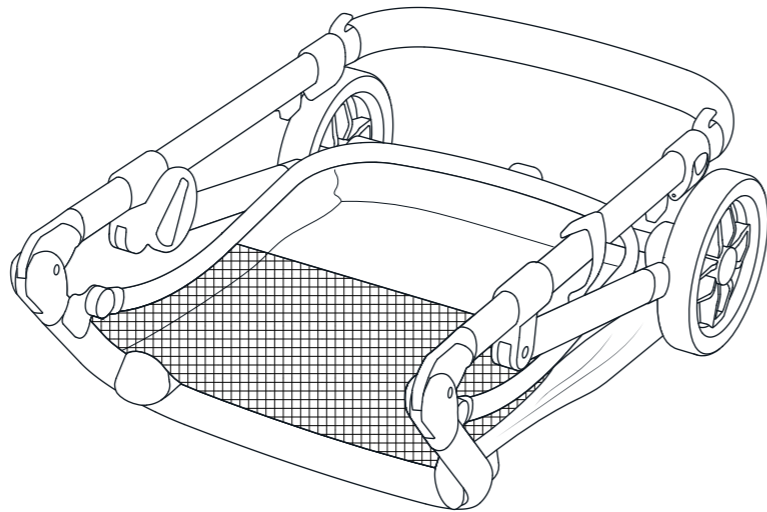

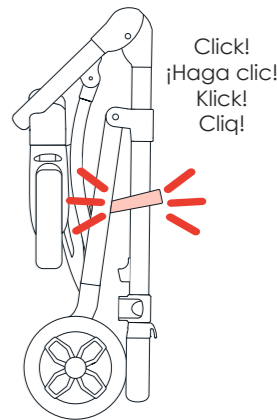
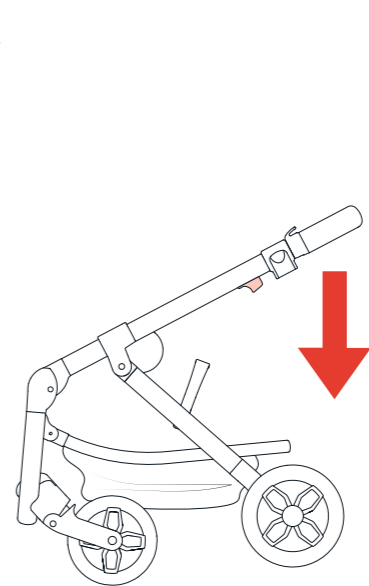
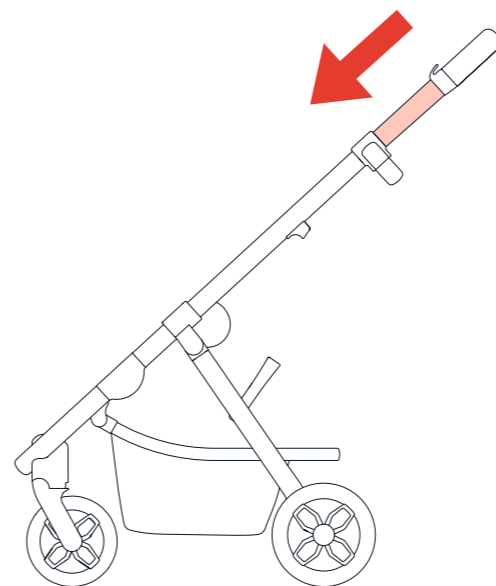
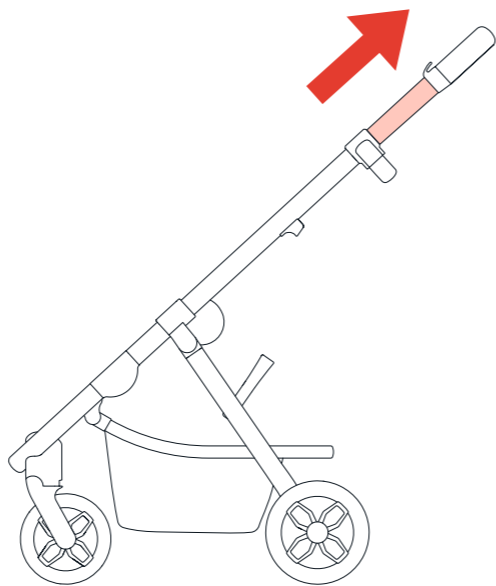
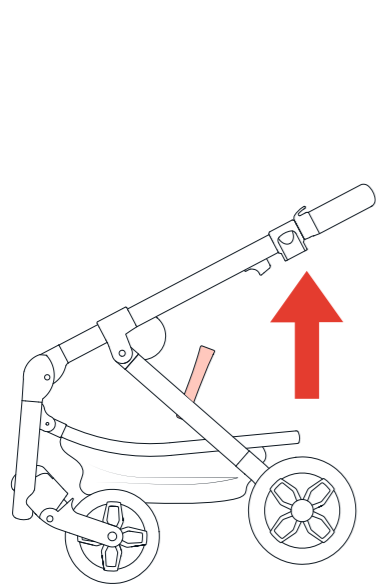
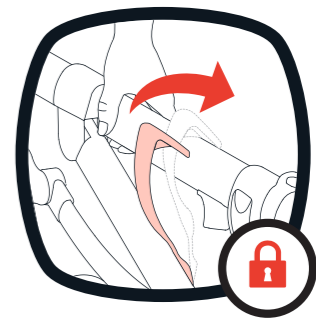
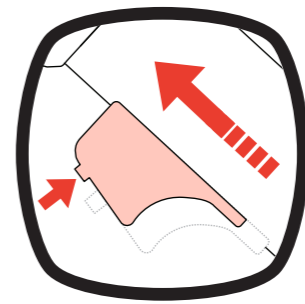
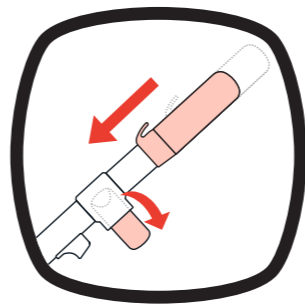
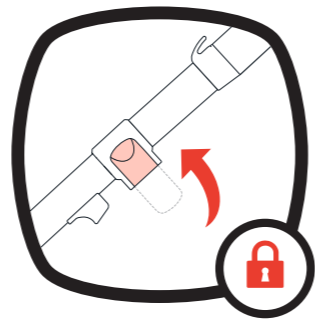
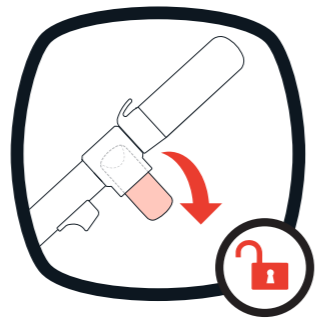
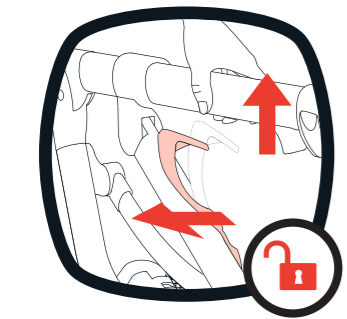

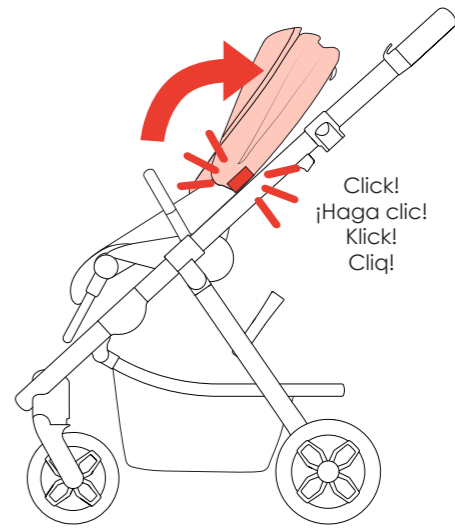
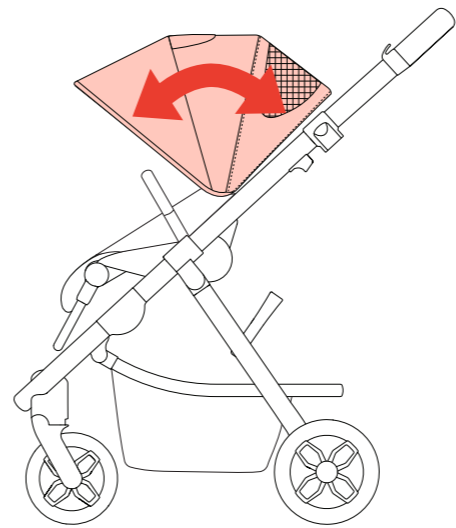
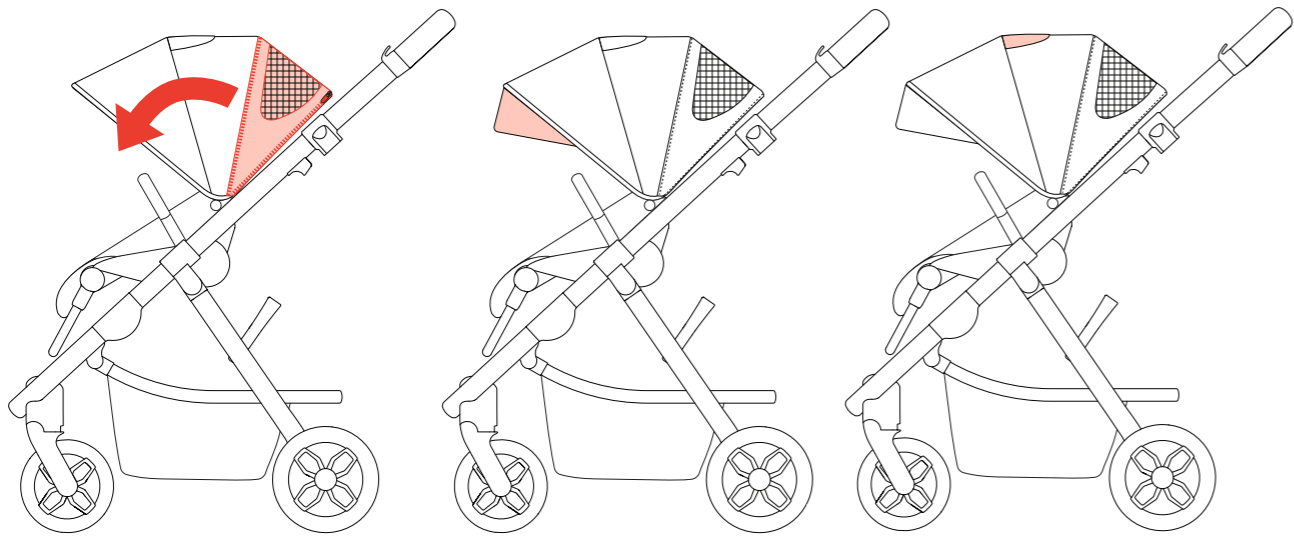
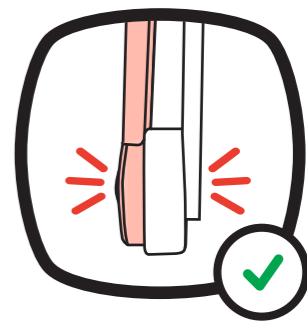
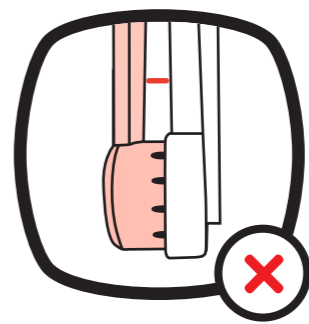
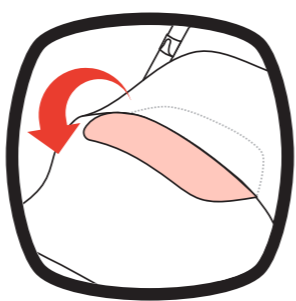
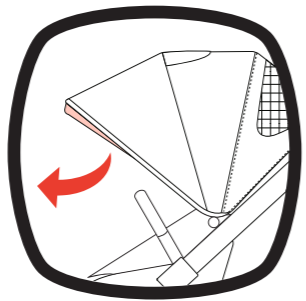
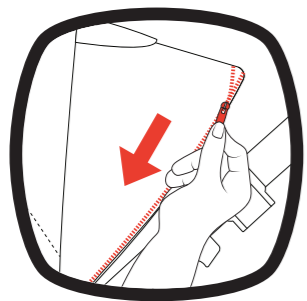

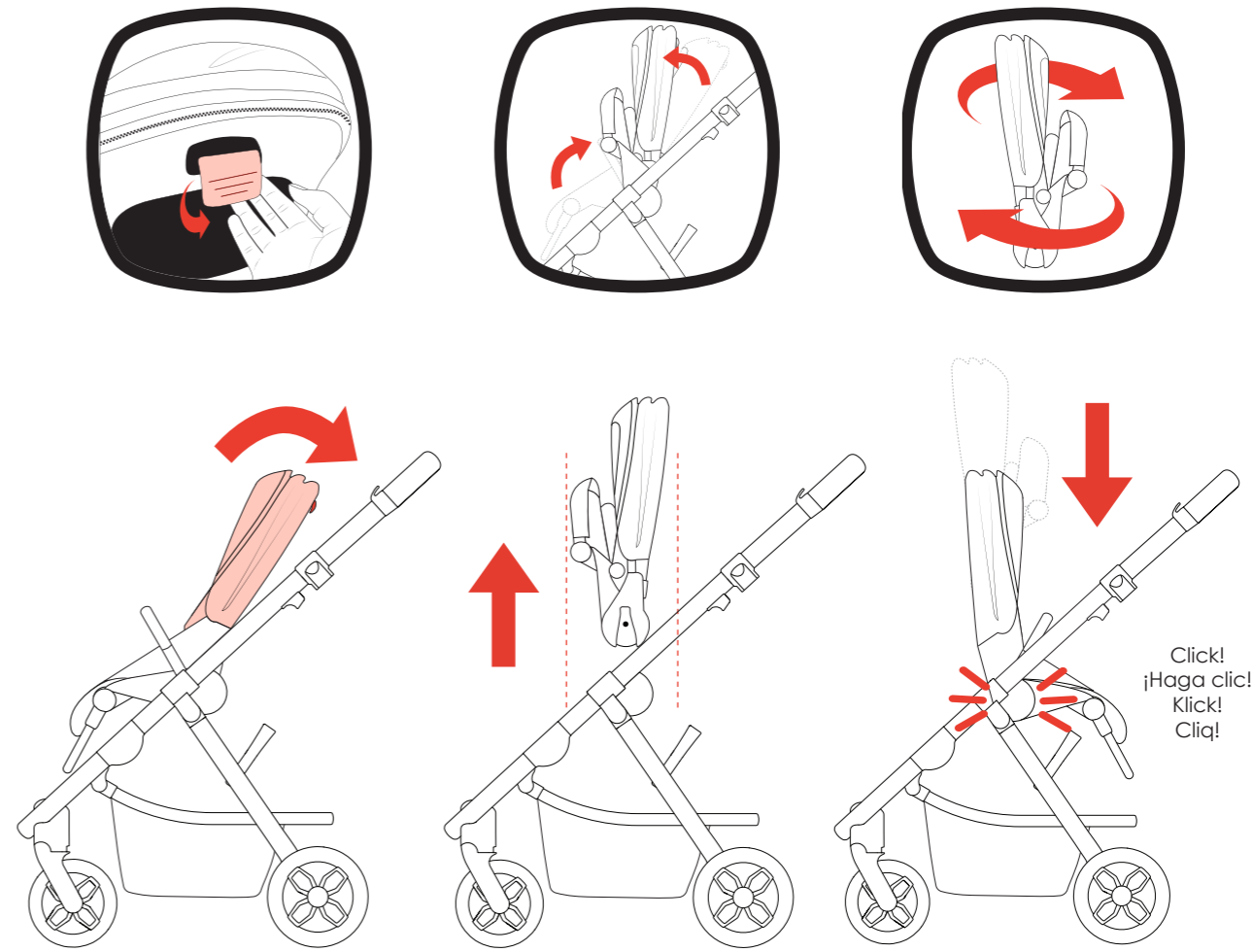
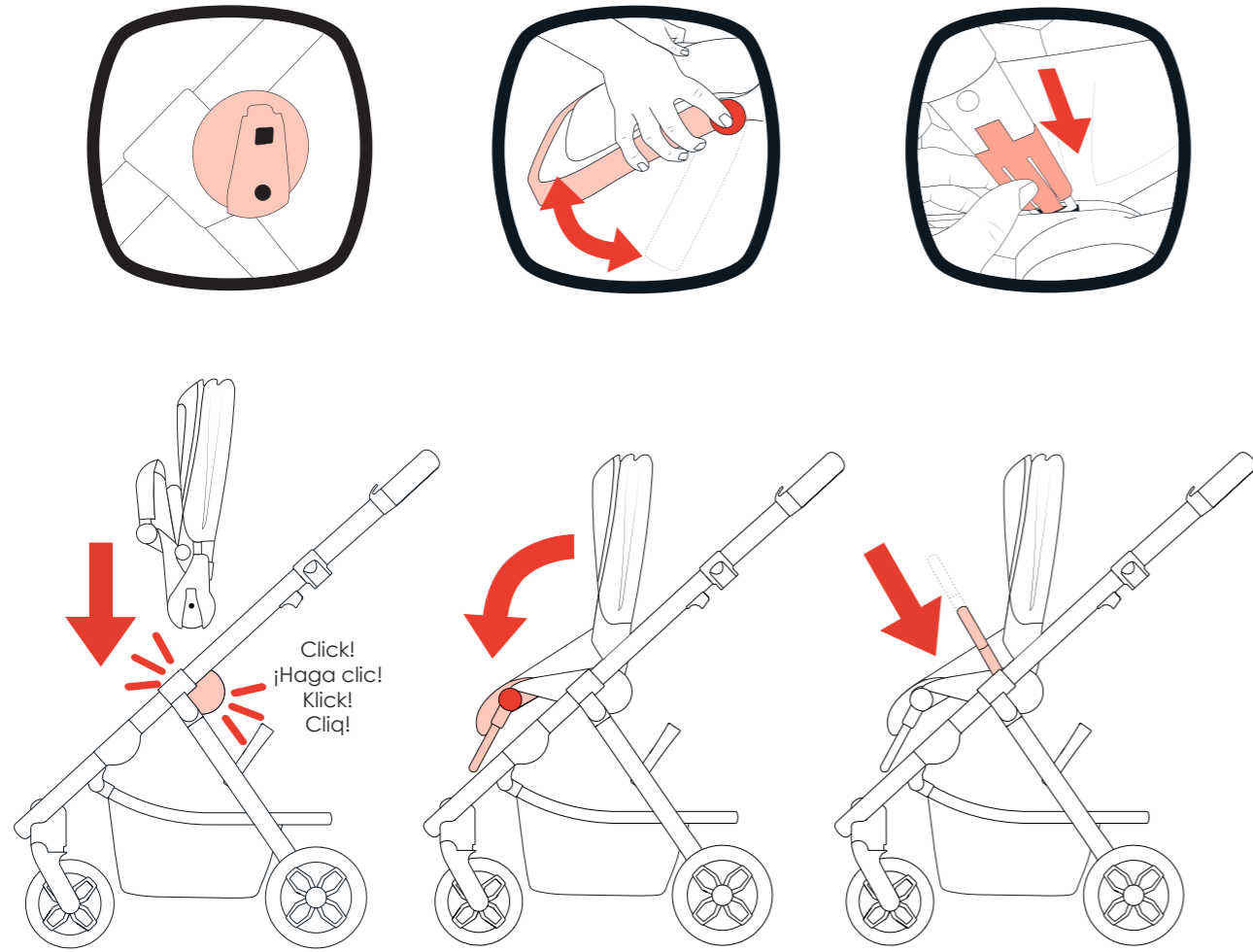

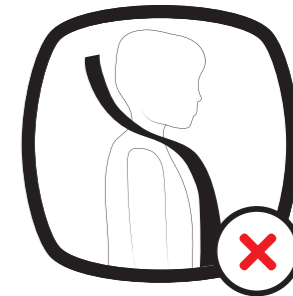
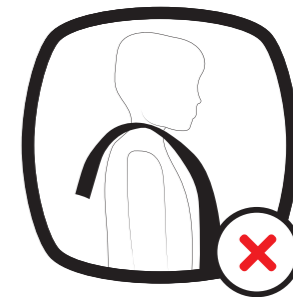
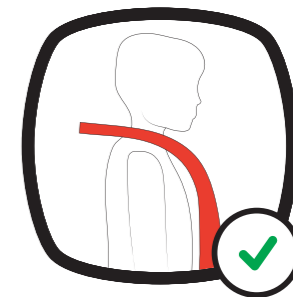
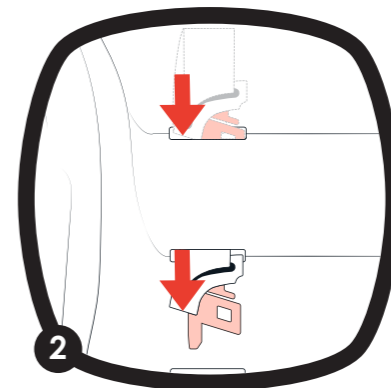
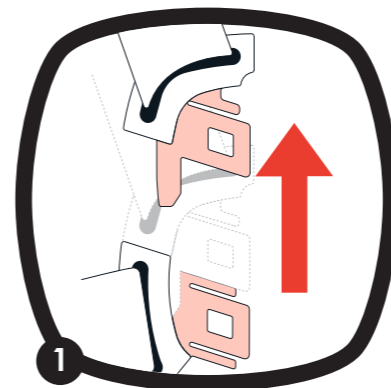
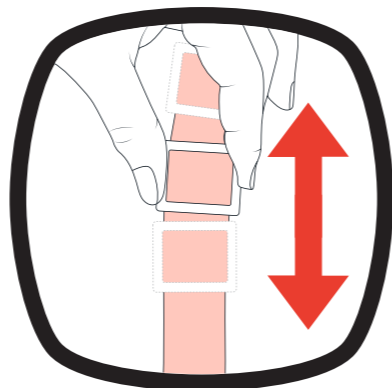
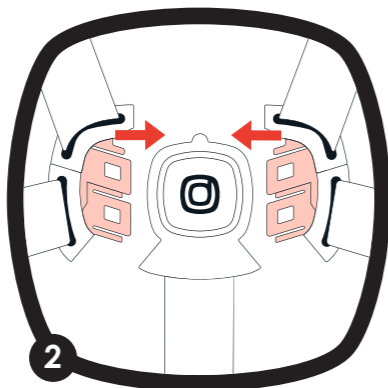
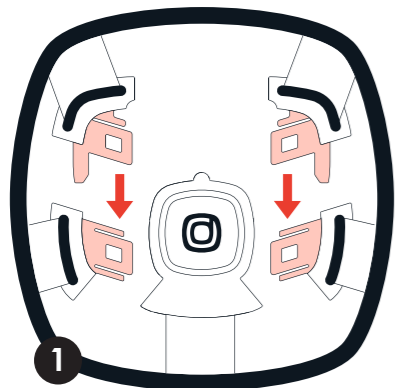

Click!
¡Haga clic!
Klick!
Cliqué!

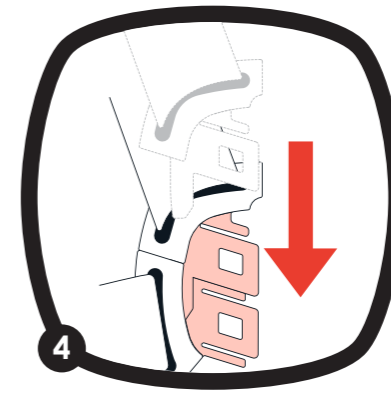
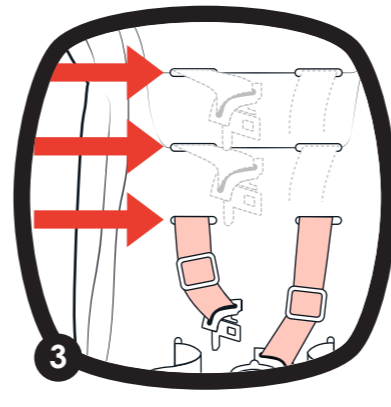
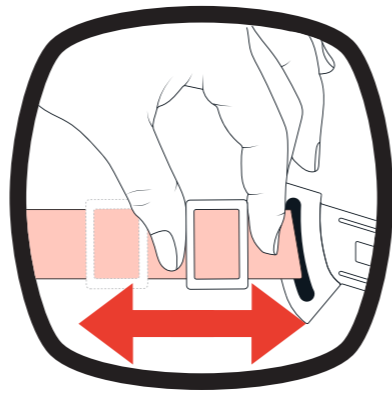
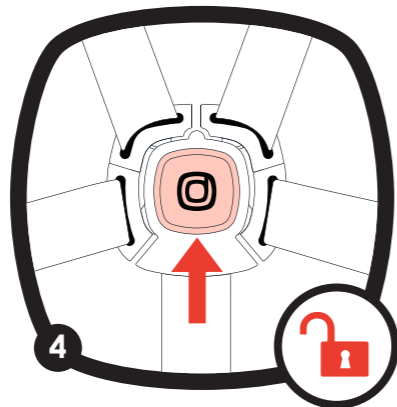
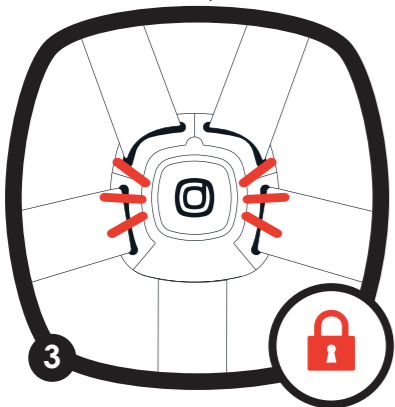

WARNING! Check to ensure harness is properly secured.
¡ADVERTENCIA! Compruebe que el arnés esté bien sujeto.
WARNUNG! Überprüfen, ob der Gurt richtig gesichert ist.

AVERTISSEMENT! S'assurer que l'harnais est correctement fixé en place.

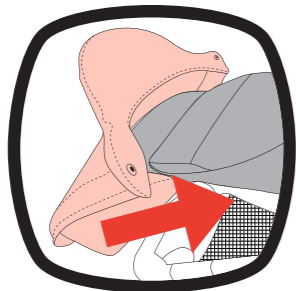

Click!
¡Haga clic!
Klick!
Cliq!

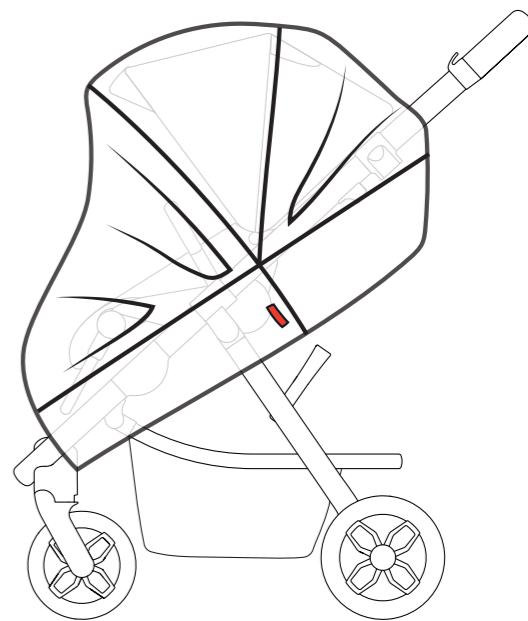
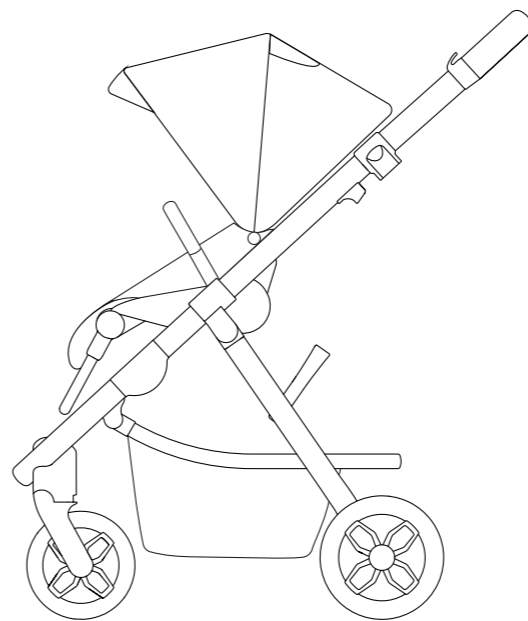
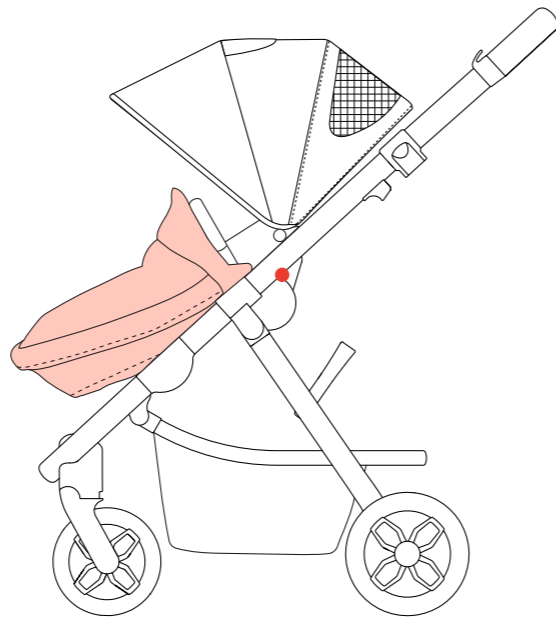
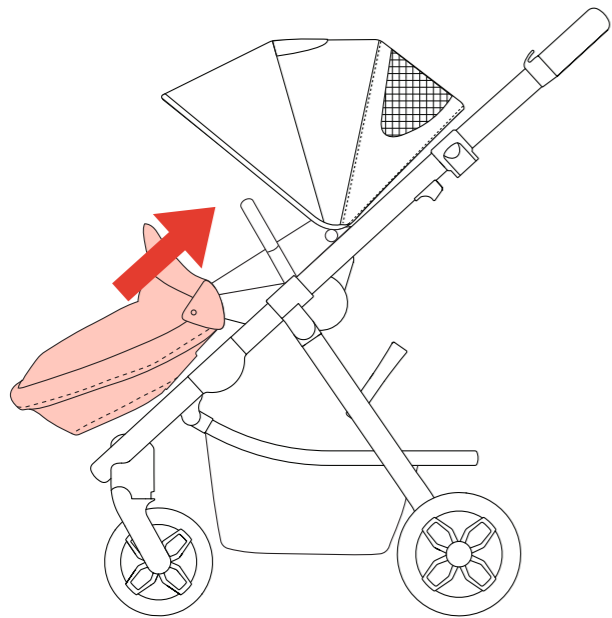
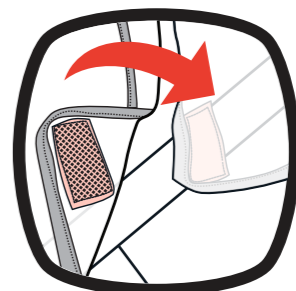

IMPORTANT!

FAILURE TO FOLLOW THESE WARNINGS AND INSTRUCTIONS COULD RESULT IN SERIOUS INJURY OR DEATH. READ ALL INSTRUCTIONS BEFORE USE:

- Audible "click" must be heard in order to determine that the adapters are locked into the push-chair/stroller frame. To ensure proper locking engagement, pull on the adapter without pressing the release button; it should stay attached to the frame.
- Weight limitations: recommended only for children within the weight limits specified in this manual.
- Always use infant car seat restraint system as recommended by manufacturer.
- Intended for use with Diono Excurze pushchair/strollers only.

IMPORTANTE!

NO SEGUIR ESTAS ADVERTENCIAS E INSTRUCCIONES PUEDE PROVOCAR LESIONES GRAVES O LA MUERTE. LEA TODAS LAS INSTRUCCIONES ANTES DE USARLO:

- Se debe escuchar un chasquido para establecer que el adaptadores están bloqueadas en el chasis del cochecito/coche de paseo. Para asegurarse de que está correctamente bloqueado, tire del adaptador sin pulsar el botón de suelte; debería quedarse acoplado al chasis.
- Limitaciones de peso: recomendado únicamente para niños dentro de los límites peso especificados en este manual.
- Usar siempre el sistema de retención infantil de la silla de seguridad de acuerdo con las instrucciones de fabricante.
- Diseñado para su uso únicamente con los cochecitos Diono Excurze.

WICHTIG!

DIE NICHTBEACHTUNG DIESER WARNUNGEN UND ANWEISUNGEN KÖNNTE ZU SCHWEREN VERLETZUNGEN ODER ZUM TOD FÜHREN. BITTE LESEN SIE VOR GEBRAUCH ALLE ANWEISUNGEN:

- Ein hörbares Klicken ist wichtig zu hören, um festzustellen, ob die Adapter im Rahmen des Kinderwagens eingerastet sind. Ziehen Sie am Adapter, ohne den Entriegelungsknopf zu drücken. Es sollte am Rahmen befestigt bleiben.
- Gewichtsbeschränkungen: Nur für Kinder innerhalb der in dieser Anleitung angegebenen Gewichtsgrenzen empfohlen.
- Verwenden Sie immer ein Rückhaltesystem für Kindersitze, wie vom Hersteller empfohlen.
- Nur zur Verwendung mit Diono Flexa-Kinderwagen bestimmt.

IMPORTANT!

LE NON RESPECT DE CES MISES EN GARDE OU DE CES DIRECTIVES PEUT CAUSER DES BLESSURES GRAVES, VOIRE MORTELLES. LISEZ TOUTES LES INSTRUCTIONS AVANT L'UTILISATION

- Il est impératif qu'un déclic se fasse entendre, ce qui indique que l'adaptateurs sont verrouillées sur le châssis de la poussette. Pour vérifier le bon verrouillage, tirez sur l'adaptateur sans appuyer sur le bouton de dégagement. Il devrait rester attaché au châssis.
- Poids maximum : recommandé seulement pour les enfants ne dépassant pas le poids maximum spécifiés dans ce manuel.
- Toujours utiliser le dispositif de retenue du siège auto recommandé par le fabricant.
- Produit conçu pour les poussettes Diono Excurze uniquement.

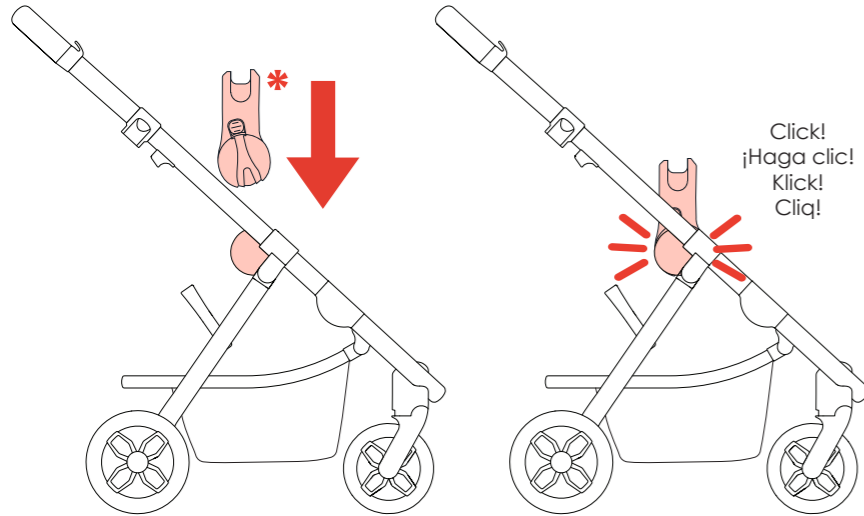
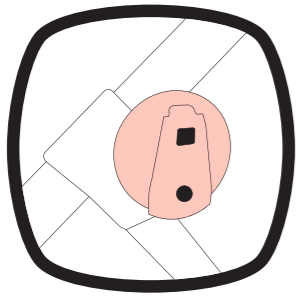

IMPORTANT:

Always use infant car seat restraint system as recommended by manufacturer. To ensure proper locking engagement, pull on the infant car seat; it should stay attached to the frame.

**Compatible with most Cybex®, Nuna®, and Maxi-Cosi® Infant Car Seats*

Check that the infant car seat is secure.

IMPORTANTE:

Usar siempre el sistema de retención infantil de la silla de seguridad de acuerdo con las instrucciones de fabricante. Para asegurarse de que está correctamente bloqueado, tire del sistema de retención infantil; debería quedarse acoplado al chasis.

**Compatible con sillas de auto de bebe de Cybex®, Nuna® y Maxi-Cosi®.*

Verifique que el asiento de seguridad para bebés sea seguro.

WICHTIG:

Verwenden Sie immer das Rückhaltesystem für Kindersitze, wie vom Hersteller empfohlen. Ziehen Sie an dem Kindersitz, um einen ordnungsgemäßen Verriegelungseingriff sicherzustellen. Es sollte am Rahmen befestigt bleiben.

**Kompatibel mit den meisten Cybex®, Nuna® und Maxi-Cosi® Kindersitzen.*

Überprüfen, ob der Kindersitz gesichert ist.

IMPORTANT :

Toujours utiliser le dispositif de retenue du siège auto recommandé par le fabricant. Pour vérifier le bon verrouillage, tirez sur dispositif de retenue du siège auto. Il devrait rester attaché au châssis.

**Compatible avec la plupart des sièges d'auto pour bébé de Cybex®, Nuna® et Maxi-Cosi®.*

S'assurer que le siège d'auto pour bébé est bien en place.

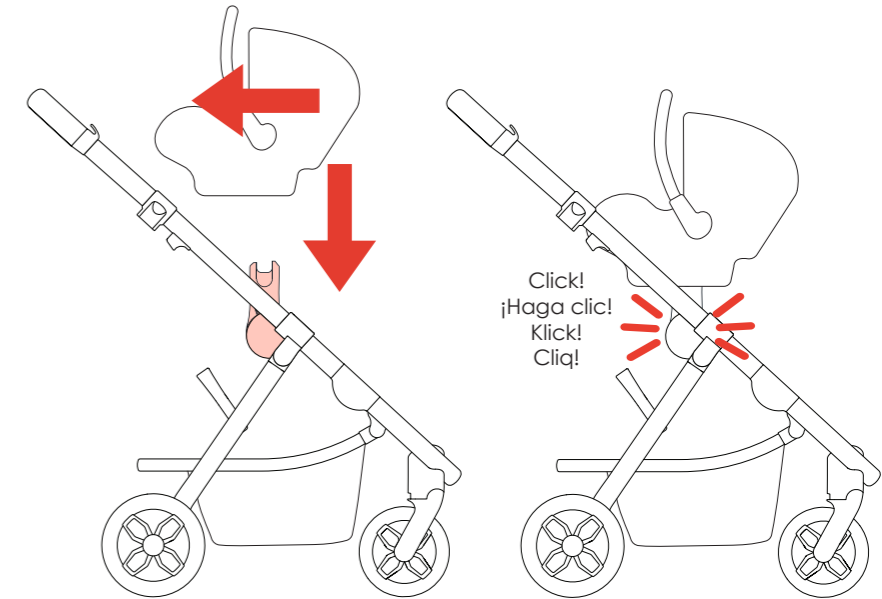

NOTE:

Follow the instructions provided by the Infant Carrier manufacturer to release the product.

NOTA:

Siga las instrucciones proporcionadas por el fabricante del portabebés para liberar el producto.

HINWEIS:

Den Anweisungen des Herstellers der Babyschale beim Ausklinken des Produkts folgen.

REMARQUE :

Suivre les directives fournies par le fabricant du porte-bébé pour débloquer le produit.

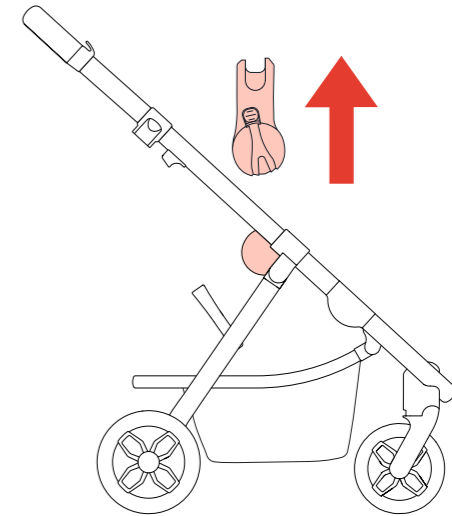
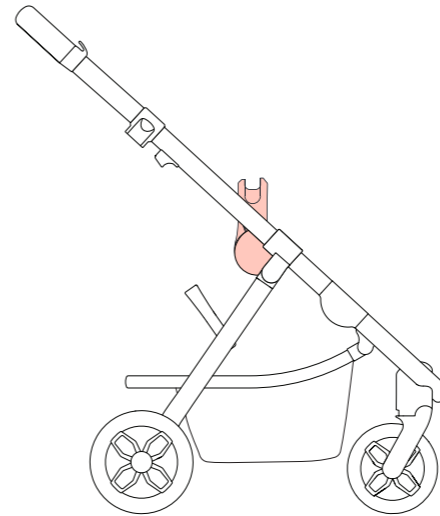
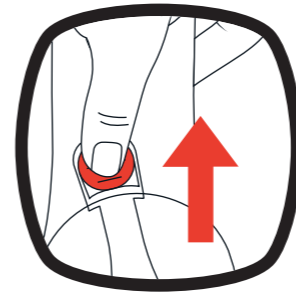
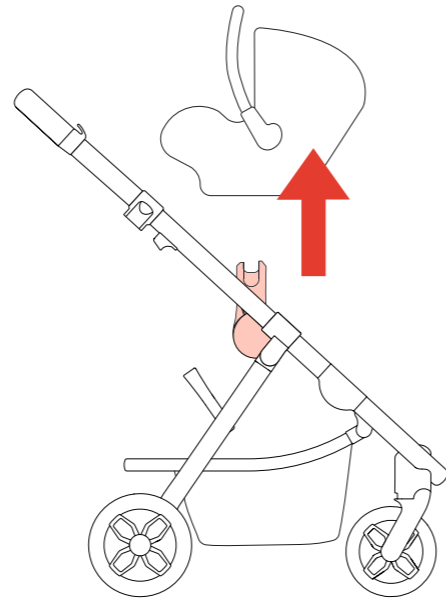

IMPORTANT - READ CAREFULLY AND KEEP FOR FUTURE REFERENCE.

WARNING! Never leave the child unattended.

WARNING! Always use the restraint system.

WARNING! Do not let the child play with this product.

WARNING! This product is not suitable for running or skating.

WARNING! Ensure that all the locking devices are engaged before use.

WARNING! To avoid injury ensure that your child is kept away when unfolding and folding this product.

WARNING! Check that the pushchair/stroller body or seat unit or car seat attachment devices are correctly engaged before use.

WARNING! This pushchair/stroller is suitable from birth and must be used in the most reclined position for newborn babies.

WARNING! Never leave child in the pushchair/stroller while ascending or descending stairs, or using an escalator.

SAFETY INSTRUCTIONS

- This pushchair/stroller is intended for children from birth, up to a maximum weight of 22.7 kg / 50 lb and height of 109 cm / 43 in. Unit may become unstable if manufacturer's recommended load is exceeded.
- Any load attached to the handle and/or on the back of the backrest and/or on the sides of the pushchair/stroller will affect the stability of the vehicle.
- Always activate the brake before you place or take your child out of the pushchair/stroller and when parked.
- Always make sure the pushchair/stroller is fully open and locked before use.
- Take special care when going up or down a curb or when you maneuver on other uneven surfaces.
- For car seats used in conjunction with this chassis, this pushchair/stroller does not replace a cot or a bed. Should your child need to sleep, then it should be placed in a suitable pushchair/stroller, cot or bed.

- This pushchair/stroller is intended to be used with one child ONLY. Additional children should never be allowed to ride the pushchair/stroller.
- This product has been designed to carry a maximum weight of 3 kg / 6.6 lb in the shopping basket.
- Regularly inspect the pushchair/stroller for any signs of wear or damaged parts and refer to the Maintenance and Cleaning instructions.
- Only use approved DIONO accessories, accessories that are NOT approved by Diono shall not be used.
- Do not use if any part of the product is broken, torn or missing.
- Only replacement parts supplied by or recommended by Diono shall be used.
- Do not add a mattress to this product.

WARRANTY

The following warranty applies solely in the country where this product was initially sold by a retailer to a customer.

1. The warranty covers all manufacturing and material defects, existing and appearing, at the date of purchase or appearing within a term of two (2) years from the date of purchase from the retailer who initially sold the product to a consumer (manufacturer's warranty). Please check the product with respect to completeness and manufacturing or material defects immediately at the date of purchase or immediately after receipt. Please always keep your dated proof of purchase.
2. In case of a defect, stop using the product immediately. To obtain the warranty please take or ship the product to the original retailer, who initially sold this product to you in clean and complete condition and submit an original proof of purchase (sales receipt or invoice). Please do not take or ship the product to the manufacturer directly.
3. This warranty does not cover any damages which result from misuse, environmental influence (water, fire, accidents etc.), normal wear and tear or failure to comply with the instructions provided in this user manual. The warranty does not apply if modifications and services were performed by unauthorized persons or if non-original components and accessories were used.
4. This warranty does not affect any statutory consumer rights, including claims in tort and claims with respect to a breach of contract, which the buyer may have against the seller or the manufacturer of the product. The warranty is not transferable to anyone who obtains possession or ownership other than the original purchaser.

DISPOSAL

In order to protect the environment, remember to properly dispose of your product. When you stop using your product, please make sure you dispose of the product in accordance to your local waste management regulations for correct disposal.

MAINTENANCE

- Your Diono pushchair/stroller requires regular inspection and maintenance.
- Regularly inspect the locking devices, parking devices, harness assembly, seat unit and all fittings to ensure they are secure and in full working order.
- Should any part of your Diono pushchair/stroller become stiff or difficult to operate, first ensure that dirt is not the cause. Then try a light application of a sprayable lubricant e.g. Silicone spray, ensuring that the lubricant penetrates between the components, but take care as excessive application may encourage the accumulation of dirt. Regular light lubrication of moving parts will extend the life of your pushchair/stroller and make opening and folding easier.
- Do not leave the Diono pushchair/stroller in sunlight for prolonged periods as the color of some fabrics may fade.
- Store the pushchair/stroller in a dry, well ventilated and safe place.

CARE

- Your Diono pushchair/stroller hood, seat, seat pads and safety harness can be spot cleaned by sponging lightly with warm water and a mild detergent.
- Plastic and metal parts of the pushchair/stroller may be sponged clean with warm water and a mild detergent before drying with a soft, lint free absorbent cloth.
- Never clean with abrasives, ammonia or bleach based and spirit-type cleaners.
- Allow all parts to dry thoroughly before storing.
- After exposure to wet or damp conditions, leave the pushchair/stroller fully opened in a warm, well ventilated environment. Dry it with a soft, lint free and absorbent cloth.
- Residual moisture, if left unattended, will encourage mildew or rust to form, damaging the pushchair/stroller.

IMPORTANTE – GUARDAR ESTAS INSTRUCCIONES PARA CONSULTAS FUTURAS.

¡ADVERTENCIA! No deje nunca al niño desatendido.

¡ADVERTENCIA! Usar siempre el sistema de retención.

¡ADVERTENCIA! No permita que el niño juegue con este producto.

¡ADVERTENCIA! Este producto no es adecuado para correr o patinar.

¡ADVERTENCIA! Asegurarse de que todos los dispositivos de cierre están engranados antes del uso.

¡ADVERTENCIA! Para evitar lesiones, asegúrese de que el niño se mantiene alejado durante el desplegado y el plegado de este producto.

¡ADVERTENCIA! Comprobar que los dispositivos de sujeción del capazo, del asiento o de la silla de paseo están correctamente engranados antes del uso.

¡ADVERTENCIA! Coloque siempre el respaldo en la posición más horizontal para los recién nacidos.

¡ADVERTENCIA! No suba o baje escaleras ni escaleras mecánicas con el niño dentro de la silla. No usar otros medios de transporte con el niño dentro de la silla.

INSTRUCCIONES DE SEGURIDAD

- Esta silla ha sido diseñada y fabricada para llevar niños con un peso máximo de 22.7 kg / 50 libras y una altura máxima de 109 cm / 43 pulgadas. La unidad puede volverse inestable si se excede la carga recomendada por el fabricante.
- No cuelgue nada del manillar o de otra parte de la silla, salvo del porta vasos, esto puede afectar la estabilidad de la silla.
- Ponga el freno siempre que quiere colocar o retirar el niño de la silla.
- Siempre asegúrese de que la silla de paseo esté completamente abierto y bloqueado antes de usarlo.
- Tenga especial cuidado al subir o bajar un bordillo o cuando circula sobre superficies irregulares.
- Para asientos de automóvil usar con este chasis, este silla de paseo no sustituye una cuna o una cama. Si el niño necesita dormir, lo tiene que instalar en un capazo, una cuna o una cama.
- Se puede utilizar esta silla con un solo niño sentado en el asiento.
- El peso máxima que en la puede colocar en el cesta porta objetos es de 3,0 kg / 6.6 lb.

- Compruebe regularmente el estado de su silla para detectar posibles daños y siga las instrucciones de mantenimiento y limpieza.
- Utilice exclusivamente accesorios oficiales Diono.
- No usar el producto si una parte está rota, desgarrada o bien falta.
- Usar exclusivamente piezas de recambios originales Diono Usar piezas de sustitución no originales puede ser peligroso.
- No agregue un colchón a este producto.

GARANTÍA

La siguiente garantía se aplica únicamente en el país donde este producto fue vendido inicialmente por un minorista a un cliente.

1. La garantía cubre todos los defectos de fabricación y material, existentes y aparentes, en la fecha de compra o que aparecen en un plazo de dos (2) años desde la fecha de compra del minorista que inicialmente vendió el producto a un consumidor (garantía del fabricante). Por favor, verifique el producto con respecto a la integridad y defectos de fabricación o material inmediatamente en la fecha de compra o inmediatamente después de la recepción. Por favor, siempre mantenga su comprobante de compra fechado.
2. En caso de defectos, deje de usar el producto inmediatamente. Para obtener la garantía, lleve o envíe el producto al vendedor original, quien inicialmente le vendió este producto en condiciones limpias y completas, y presente un comprobante de compra original (recibo de compra o factura). Por favor, no lleve ni envíe el producto directamente al fabricante.
3. Esta garantía no cubre los daños que resulten del uso indebido, la influencia ambiental (agua, fuego, accidentes, etc.), el desgaste normal o el incumplimiento de las instrucciones proporcionadas en este manual del usuario. La garantía no se aplica si las modificaciones y servicios fueron realizados por personas no autorizadas o si se utilizaron componentes y accesorios no originales.
4. Esta garantía no afecta los derechos legales del consumidor, incluidos los reclamos por responsabilidad extracontractual y los reclamos con respecto a un incumplimiento de contrato, que el comprador puede tener contra el vendedor o el fabricante del producto. La garantía no es transferible a ninguna persona que obtenga la posesión o la propiedad que no sea el comprador original.

ÉLIMINATION

Para proteger el medio ambiente, recuerde desechar correctamente su producto. Cuando deje de usar su producto, asegúrese de desechar el producto de acuerdo con las reglamentaciones locales de manejo de desechos para su correcta eliminación.

MANTENIMIENTO

- Su silla de paseo Diono requiere inspección y mantenimiento regulares.
- Inspeccione regularmente los dispositivos de bloqueo, los dispositivos de estacionamiento, el conjunto de arnés, la unidad de asiento y todos los accesorios para garantizar que estén seguros y en pleno funcionamiento.
- Si alguna parte de su silla de paseo Diono se vuelve rígida o difícil de operar, primero asegúrese de que la suciedad no sea la causa. Luego intente una aplicación ligera de un lubricante rociable, por ejemplo spray de silicona, asegurando que el lubricante penetre entre los componentes, pero tenga cuidado ya que la aplicación excesiva puede fomentar la acumulación de suciedad. La lubricación ligera regular de las piezas móviles extenderá la vida útil de su silla de paseo y facilitará el despliegue y repliegue.
- No deje la silla de paseo Diono a la luz del sol durante períodos prolongados, ya que el color de algunas telas puede desvanecerse.
- Guarde la silla de paseo en un lugar seco, bien ventilado y seguro.

CUIDADO

- La capucha, el asiento, los cojines del asiento y el arnés de seguridad para la silla de paseo Diono se pueden limpiar con una esponja con agua tibia y un detergente suave.
- Las partes plásticas y metálicas de la silla de paseo se pueden limpiar con una esponja con agua tibia y un detergente suave antes de secar con un paño absorbente suave y sin pelusa.
- Nunca limpie con abrasivos, amoníaco o productos a base de cloro ni limpiadores a base de alcohol.
- Permita que todas las partes se sequen completamente antes de guardarlas.
- Después de la exposición a condiciones húmedas o humedad, deje la silla de paseo completamente abierta en un ambiente cálido y bien ventilado. Séquela con un paño suave, sin pelusa y absorbente.
- La humedad residual, si se deja desatendida, alentará la formación de moho u óxido, dañando la silla de paseo.

WICHTIG – BEWAHREN SIE DIESE GEBRAUCHSANLEITUNG FÜR SPÄTERES NACHLESEN GUT AUF.

WARNUNG! Lassen Sie das Kind nie unbeaufsichtigt.

WARNUNG! Verwenden Sie immer das Rückhaltesystem.

WARNUNG! Lassen Sie das Kind nicht mit dem Produkt spielen.

WARNUNG! Dieses Produkt ist nicht zum Joggen oder Skaten geeignet.

WARNUNG! Vergewissern Sie sich vor Gebrauch, dass alle Verriegelungen geschlossen sind.

WARNUNG! Vergewissern Sie sich, dass das Kind beim Aufklappen und Zusammenklappen des Wagens außer Reichweite ist, um Verletzungen zu vermeiden.

WARNUNG! Vergewissern Sie sich vor der Verwendung, dass der Kinderwagenaufsatz oder der Sitzeinheit oder die Befestigungselemente des Autositzes korrekt eingerastet sind.

WARNUNG! Verwenden Sie möglichst immer die waagerechte Liegeposition, bis Ihr Kind in der Lage ist selbstständig zu sitzen oder sich abzustützen.

WARNUNG! Benutzen Sie keine Treppen, Rolltreppen oder sonstige Transportmittel während sich das Kind im Kinderwagen befindet.

SICHERHEITSANLEITUNG

- Dieses Produkt war für Kinder von Geburt an gedacht, um ein Kind bis zu einem maximalen Gewicht von 22,7 kg / 50 Pfund zu tragen und einer Körpergröße von 109 cm / 43 Zoll vorgesehen.
- Bringen Sie keine zusätzlichen, nicht dafür vorhergesehene Lasten am Schieber und/oder einem anderen Teil des Kinderwagens an, da dadurch die Standsicherheit beeinträchtigt wird.
- Betätigen Sie immer die Bremse bevor Sie Ihr Kind in den Kinderwagen setzen oder herausnehmen.
- Vergewissern Sie sich immer, dass der Kinderwagen vor dem Gebrauch vollständig geöffnet und verriegelt ist.
- Passen Sie besonders auf, wenn Sie an einer Bordsteinkante entlanglaufen oder Sie sich auf unebenen Flächen bewegen.

- Bei Kindersitzen, die mit diesem Fahrgestell verwendet werden, Dieser Kinderwagen ersetzt kein Bett. Wenn Ihr Kind Schlaf benötigt sollte es in ein dafür geeignetes Bett gelegt werden.
- Dieses Produkt ist nur für die Verwendung mit einem Kind geeignet. Das Gerät kann instabil werden, wenn die vom Hersteller empfohlene Last überschritten wird.
- Die maximale Belastung des Einkaufskorb beträgt bis zu 3,0 kg / 6,6 Pfund.
- Überprüfen Sie regelmäßig alle Komponenten des Kinderwagens auf Anzeichen von Verschleiß oder beschädigte Teile und halten Sie sich dabei an die Anweisungen aus dem Kapitel Wartung und Reinigung.
- Verwenden Sie nur durch Diono zugelassenes Zubehör.
- Benutzen Sie den Kinderwagen nicht, wenn ein oder mehrere Teile gebrochen bzw. gerissen sind oder fehlen.
- Verwenden Sie nur original Diono Ersatzteile. Es kann unsicher sein andere Ersatzteile zu verwenden.
- Diesem produkt keine matratze hinzufügen.

GARANTIE

Die folgende Garantie gilt ausschließlich für das Land, in dem dieses Produkt ursprünglich von einem Händler an einen Kunden verkauft wurde.

1. Die Garantie deckt alle Material- und Herstellerfehler, die zur Zeit des Kaufs bestehen oder auftreten oder die in einem Zeitraum von zwei (2) Jahren ab dem Kauf vom Händler, der das Produkt ursprünglich an den Konsumenten verkaufte, auftreten, (Herstellergarantie). Bitte prüfen Sie zum Zeitpunkt des Kaufs sofort nach Empfang das Produkt auf Vollständigkeit und auf Hersteller- oder Materialfehler. Bitte Kaufbeleg mit Datum immer aufbewahren.
2. Im Falle eines Fehlers, das Produkt umgehend nicht mehr verwenden. Um den Garantieanspruch zu erhalten, das Produkt bitte in sauberem und vollständigem Zustand zum Händler, der Ihnen das Produkt ursprünglich verkauft hat, bringen oder an diesen senden und einen Original-Kaufbeleg vorweisen (Kaufbeleg oder Rechnung). Das Produkt bitte nicht direkt zum Hersteller bringen oder an diesen senden.
3. Diese Garantie gilt nicht für Schäden, die aus missbräuchlicher Verwendung, Umwelteinflüssen (Wasser, Feuer, Unfälle usw.), normaler Abnutzung oder Nichteinhaltung der Gebrauchsanweisung dieses Benutzerhandbuchs resultieren. Die Garantie gilt nicht, wenn Änderungen oder Dienstleistungen von nicht autorisierten Personen vorgenommen oder nicht originale Komponenten oder Zubehör verwendet wurden.
4. Diese Garantie hat keine Wirkung bei gesetzlichen Verbraucherrechten, einschließlich Ansprüchen aus unerlaubten Handlungen und Ansprüchen hinsichtlich eines Verstoßes gegen den Vertrag, den der Käufer gegenüber dem Verkäufer und dem Hersteller des Produkts hat. Die Garantie kann nicht an einen anderen Besitzer als den ursprünglichen Käufer übertragen werden.

ENTSORGUNG

Zum Schutze der Umwelt bitte darauf achten, das Produkt angemessen zu entsorgen. Sobald Sie das Produkt nicht mehr verwenden, bitte darauf achten, dass Sie das Produkt gemäß den lokalen Abfallversorgungsvorschriften zur fachgerechten Entsorgung entsorgen.

WARTUNG

- Ihr Diono-Kinderwagen muss regelmäßig überprüft und gewartet werden.
- Die Verschlussvorrichtungen, Parkvorrichtungen, Gurte, Sitzeinheit und alle Befestigungsmaterialien regelmäßig prüfen, um sicherzustellen, dass sie sicher und voll funktionsfähig sind.
- Sollte irgendein Teil Ihres Diono Kinderwagens schwergängig oder schwer zu bedienen sein, zuerst nachsehen, ob die Ursache hierfür Verschmutzung ist. Versuchen Sie es dann mit dem Aufbringen eines sprühfähigen Schmiermittels, z. B. Silikon-Spray. Sorgen Sie dafür, dass das Schmiermittel zwischen den Komponenten eindringt, achten Sie aber darauf, zu viel Schmiermittel kann das Ansammeln von Schmutz verstärken. Regelmäßiges leichtes Schmieren von beweglichen Teilen wird die Lebensdauer Ihres Kinderwagens verlängern und das Öffnen und Zusammenfallen erleichtern.
- Setzen Sie den Diono-Kinderwagen nicht längere Zeit direktem Sonnenlicht aus, da er bei manchen Stoffen die Farbe verlieren kann.
- Bewahren Sie den Kinderwagen an einem trockenen, gut belüfteten und sicheren Ort auf.

PFLEGE

- Einzelne Stellen an Haube, Sitz, Sitzkissen und Sicherheitsgurten des Diono Kinderwagens lassen sich schonend mit einem Schwamm mit warmem Wasser und einem milden Reinigungsmittel reinigen.
- Kunststoff- und Metallteile des Kinderwagens lassen sich mit warmem Wasser und einem milden Reinigungsmittel mit einem Schwamm reinigen, ehe sie mit einem weichen, fusselfeinen saugfähigen Tuch getrocknet werden.
- Niemals mit Reinigungsmitteln auf Basis von Scheuermitteln, Ammoniak, Bleichmitteln und Alkohol reinigen.
- Vor dem Verstauen müssen alle Teile gründlich trocknen.
- Nach Ausgesetztsein bei feuchten oder nassen Bedingungen, den Kinderwagen vollständig geöffnet in einer warmen, gut Verbleibende Feuchtigkeit, sofern sie nicht beachtet wird, fördert Schimmel oder führt zur Rostbildung, was den Kinderwagen beschädigt. gelüfteten Umgebung halten. Mit einem weichen, fusselfeinen saugfähigen Tuch trocknen.
- Verbleibende Feuchtigkeit, sofern sie nicht beachtet wird, fördert Schimmel oder führt zur Rostbildung, was den Kinderwagen beschädigt.

IMPORTANT – CONSERVER CES INSTRUCTIONS POUR CONSULTATION ULTÉRIEURE.

ATTENTION! Ne jamais laisser votre enfant sans surveillance.

ATTENTION! Toujours utiliser le système de retenue.

ATTENTION! Ne pas laisser votre enfant jouer avec ce produit.

ATTENTION! Ce produit ne convient pas pour faire du jogging ou des promenades en rollers.

ATTENTION! S'assurer que tous les dispositifs de verrouillage sont enclenchés avant utilisation.

ATTENTION! Pour éviter toute blessure, maintenir votre enfant à l'écart lors du dépliage et du pliage du produit.

ATTENTION! Vérifier que les dispositifs de fixation de la poussette, du siège ou du siège-auto sont correctement enclenchés avant utilisation.

ATTENTION! Toujours utiliser la position la plus inclinée pour les nouveaux-nés.

ATTENTION! Ne jamais monter ou descendre des escalators avec l'enfant installé dans la poussette.

CONSIGNES DE SÉCURITÉ

- Cette poussette est destinée aux enfants de la naissance jusqu'à un poids maximal de 22,7 kg / 50 lb et atteignent une taille de 109 cm / 43 po. L'unité peut devenir instable si la charge recommandée par le fabricant est dépassée.
- Toute charge attachée à la poignée et/ou à l'arrière du dossier et/ou sur les côtés de la poussette affectera la stabilité du véhicule.
- Enclenchez toujours le frein avant d'installer ou de sortir votre enfant de la poussette et faites-le uniquement à l'arrêt.
- Assurez-vous toujours que la poussette est complètement ouverte et verrouillée avant utilisation.
- Faites particulièrement attention lorsque vous montez ou descendez une bordure ou lorsque vous manœuvrez sur d'autres surfaces inégales.
- Cette poussette ne remplace pas un lit ou un lit d'appoint. Si votre enfant a besoin de dormir, il doit être placé dans un landau, un berceau ou un lit adapté.
- Cette poussette est destinée à être utilisée avec un seul enfant. D'autres enfants ne devraient jamais être autorisés à monter dans la poussette.

- Ce produit a été conçu pour supporter un poids maximum de 3 kg / 6.6 lb dans le panier.
- Inspectez régulièrement la poussette à la recherche de signes d'usure ou de pièces endommagées et consultez les instructions d'entretien et de nettoyage.
- N'utilisez que des accessoires DIONO homologués. Les accessoires NON homologués par Diono ne doivent PAS être utilisés.
- Ne pas utiliser si une partie du produit est cassée, déchirée ou manquante.
- N'utilisez que des pièces de rechange fournies ou homologuées par Diono.
- Ne pas ajouter de matelas à ce produit.

GARANTIE

La garantie suivante s'applique uniquement dans le pays où ce produit a été initialement vendu par un détaillant à un client.

1. La garantie couvre tous les défauts de fabrication et de matériaux, existants et apparaissant, à la date d'achat ou apparaissant dans un délai de deux (2) ans à compter de la date d'achat auprès du détaillant qui a initialement vendu le produit à un consommateur (garantie du fabricant). Veuillez vérifier le produit en ce qui concerne l'exhaustivité et la fabrication ou des défauts matériels immédiatement à la date d'achat ou immédiatement après réception. Veuillez toujours conserver votre preuve d'achat datée.
2. En cas de défaut, arrêtez immédiatement d'utiliser le produit. Pour obtenir la garantie, veuillez apporter ou expédier le produit au détaillant d'origine qui vous a vendu ce produit, dans un état propre et complet et présentez une preuve d'achat originale (reçu de vente ou facture). Veuillez ne pas apporter ou expédier le produit directement au fabricant.
3. Cette garantie ne couvre pas les dommages résultant d'une mauvaise utilisation, de l'influence de l'environnement (eau, feu, accidents, etc.), de l'usure normale ou du non-respect des instructions fournies dans ce manuel. La garantie ne s'applique pas si des modifications et des réparations ont été effectuées par des personnes non autorisées ou si des composants et accessoires non originaux ont été utilisés.
4. Cette garantie n'affecte pas les droits légaux du consommateur, y compris les réclamations en responsabilité délictuelle et les réclamations en cas de violation du contrat, que l'acheteur peut avoir contre le vendeur ou le fabricant du produit. La garantie n'est pas transférable à quiconque obtient la possession ou la propriété autre que l'acheteur original.

ÉLIMINATION

Afin de protéger l'environnement, n'oubliez pas d'éliminer correctement votre produit. Lorsque vous arrêtez d'utiliser votre produit, assurez-vous de mettre le produit au rebut conformément aux réglementations locales sur la gestion des déchets pour une élimination correcte.

ENTRETIEN

- Votre poussette Diono nécessite une inspection et un entretien réguliers.
- Inspectez régulièrement les dispositifs de verrouillage, les dispositifs de stationnement, l'ensemble de harnais, l'unité de siège et tous les raccords pour vous assurer qu'ils sont sécurisés et en parfait état de fonctionnement.
- Si une partie de votre poussette Diono devient rigide ou difficile à utiliser, vérifiez d'abord que la saleté n'est pas la cause. Ensuite, essayez une application légère d'un lubrifiant pulvérisable, tel qu'un spray de silicone, en veillant à ce que le lubrifiant pénètre entre les composants, mais soyez prudent, une application excessive peut favoriser l'accumulation de saleté. Une lubrification légère et uniforme des pièces en mouvement prolonge la vie de votre poussette et facilite son ouverture et son pliage.
- Ne laissez pas la poussette Diono au soleil pendant de longues périodes car la couleur de certains tissus pourrait s'estomper.
- Rangez la poussette dans un endroit sec, bien aéré et sûr.

NETTOYAGE

- La capote, le siège, les coussins de siège et le harnais de sécurité pour poussette Diono peuvent être nettoyés en épongeant légèrement avec de l'eau chaude et un détergent doux.
- Les parties en plastique et en métal de la poussette peuvent être nettoyées à l'éponge avec de l'eau chaude et un détergent doux avant d'être séchées avec un chiffon doux, non pelucheux et absorbant.
- Ne jamais nettoyer avec des nettoyeurs abrasifs, à base d'ammoniaque ou d'eau de Javel et de type nettoyant à l'alcool.
- Laissez toutes les pièces sécher complètement avant de les ranger.
- Après une exposition à l'eau ou à des conditions humides, laissez la poussette complètement ouverte dans un environnement chaud et bien ventilé. Séchez-la avec un chiffon doux, non pelucheux et absorbant.
- L'humidité résiduelle, si elle n'est pas surveillée, favorisera la formation de moisissure ou de rouille et endommagera la poussette.

australia only

⚠ IMPORTANT! The Diono Excurze is tested to comply with AS/NZS 2088:2013 and Consumer Protection Notice No. 8 of 2007.

Read these instructions carefully before use and keep them for future reference. Your child's safety may be affected if you do not follow these instructions. The Diono Excurze pushchair/stroller is intended for children from birth up to 22.7 / 50 lb. This Diono Excurze chassis is suitable for use with the Diono Excurze carrycot, Maxi Cosi Mico Max, Mico AP, Cabriofix, Pebble, Cybex Aton 2, and Cloud Q infant car seats. Do not exceed the manufacturers recommended weight limits.

⚠ WARNING! TO AVOID INJURY OR DEATH:

ALWAYS APPLY THE BRAKES WHENEVER THE PUSHCHAIR/STROLLER IS STATIONARY OR WHENEVER YOU PARK THE PUSHCHAIR/STROLLER.

- DO NOT LEAVE CHILDREN UNATTENDED.
- SECURE THE CHILD IN THE HARNESS AT ALL TIMES.
- DO NOT CARRY EXTRA CHILDREN OR BAGS ON THIS PUSHCHAIR/STROLLER.
- MAKE SURE CHILDREN ARE CLEAR OF ANY MOVING PARTS IF YOU ADJUST THE PUSHCHAIR/STROLLER, OTHERWISE THEY MAY BE INJURED.

⚠ WARNING! USE THE HARNESS AT ALL TIMES.

⚠ WARNING! USE THE STRAP TO STOP THE PUSHCHAIR/STROLLER ROLLING AWAY.

australia only

⚠ WARNING! WHEN NOT IN USE DISCONNECT SHOULDER STRAPS FROM THE WAIST STRAP AND BUCKLE.

⚠ WARNING! DO NOT USE THE EXCURZE CARRYCOT OR SEAT UNIT WITH ANY OTHER MODELS OF PUSHCHAIR/STROLLER.

⚠ WARNING! DO NOT USE THIS CARRYCOT ONCE THE CHILD CAN SIT UP UNAIDED.

⚠ IMPORTANT!

- Never leave the harness buckled when not fitted to a child in the pushchair/stroller because the harness can form loops which may pose a strangulation hazard.
- It is unsafe to use any accessories other than those approved by Diono.
- Take care if using the pushchair/stroller on stairs or escalators.
- Do not use the pushchair/stroller near any open fire or exposed flame.
- Always engage the parking brake when the pushchair/stroller is not moving.
- This pushchair/stroller has been designed for use on flat or gently sloping surfaces and may be unstable on higher sloping and uneven surfaces. Please use caution to ensure the pushchair/stroller does not possibly tip over.
- Take care when folding or unfolding the vehicle as there is potential for fingers or other parts of the body to be injured.
- Take care when lifting and carrying the pushchair/stroller and confirm the storage latch is fully engaged before doing so.



diono

#MadeOfSeattle | diono.com



Made in China | Fabricado en China | In China hergestellt | Fabriqué en Chine

© 2018 Diono US LLC
14810 Puyallup Street E, Suite 200
Sumner, WA 98390
United States
1-855-463-4666

© 2018 Diono Canada ULC
50 Northland Rd, Suite 400
Waterloo, Ontario, N2V 1N3
Canada
1-866-954-9786

© 2018 Diono UK LLC
2nd Floor Dale House, 35 Dale St
Manchester, M1 2HF
United Kingdom
+44 (0) 1827 310557