



diono

flexa

stroller
cochecito



READ INSTRUCTION MANUAL
before using this child restraint

LEA LAS INSTRUCCIONES

antes de usar este asiento de seguridad para niño



IMPORTANT!

READ CAREFULLY AND KEEP FOR FUTURE REFERENCE.

IMPORTANTE!

GUARDAR ESTAS INSTRUCCIONES PARA CONSULTAS FUTURAS.

our story...

Time. It goes so fast... Who would have thought that nearly two decades have passed since we first stepped out into the world and started a business dedicated to family travel.

Well the world has changed a lot, but we're proud to say that we haven't, (sure we've grown up), but we're still as passionate about what we do today as we were back then.

Our story is 'made of Seattle', a city like no other. This is a place where creative minds & innovators rub shoulders within a landscape of adventure; a place, where being 'a little different', is the everyday norm.

With a love for design and an understanding of modern parenting, we strive to create amazing products, so that you and your little ones can celebrate the joy in every journey.

People who own Diono products can be found in all four corners of the big blue green ball, we all call home. Some are fans & followers, some are supporters, tweeters, social media magicians, miracle moms and devoted dads. We love you all.

Without your passion, pictures, words and stories, we would never hear your voice. So tell us about your patch of grass, and join in the hustle and bustle at www.diono.com.

share your journey **@diono**
social or find the latest news.



nuestra historia...

El Tiempo. Pasa tan rápido... ¿Quién hubiera pensado que han pasado casi dos décadas desde que nos aventuramos al mundo y comenzamos un negocio dedicado a los viajes familiares? Bueno, el mundo ha cambiado mucho, pero nos enorgullece decir que nosotros no, (claro que hemos crecido), pero todavía nos apasiona lo que hacemos hoy como cuando Estábamos en ese entonces.

Nuestra historia es "Hecha de Seattle", una ciudad como ninguna otra. Este es un lugar donde mentes creativas y los innovadores se codean en un paisaje de aventura; un lugar, Donde ser "un poco diferente", es la norma cotidiana.

Con un amor por el diseño y la comprensión de la crianza moderna, nos esforzamos por crear productos increíbles, para que usted y sus pequeños puedan celebrar la alegría en cada viaje.

Las personas que han comprado productos de Diono se pueden encontrar en las cuatro esquinas de la gran bola verde azul, que todos llamamos nuestro hogar. Algunos son fanáticos y seguidores, algunos son partidarios, tweeteros, magos de las redes sociales, madres milagro y papás devotos. "Lol", los amamos a todos.

Sin su pasión, imágenes, palabras e historias, nunca escucharíamos su voz. Cuéntenos sobre su parte del mundo y únase al ajetreo y bullicio en www.diono.com.

comparte tu viaje **@diono**
social o encuentra las últimas noticias



stroller parts	partes del cochecito	7
stroller features	características del cochecito	8–9
initial assembly & use	montaje inicial y uso	10
brake & wheel lock	freno y bloqueo de rueda	11
canopy assembly & use	montaje y uso del dosel	12–13
unfolding & folding	despliegue y plegado	14–15
stroller use	uso de cochecito	16–17
buckle & harness use	uso de hebilla y arnés	18–19
rain cover	cubierta de lluvia	20
infant carrier use	uso de portabebés	21–23
warnings & care	advertencias y cuidados	24–30

1. Stroller with Rear Wheels
2. Canopy
3. Front Wheels
4. Bumper Bar
5. Infant Carrier Adapters
6. Rain Cover

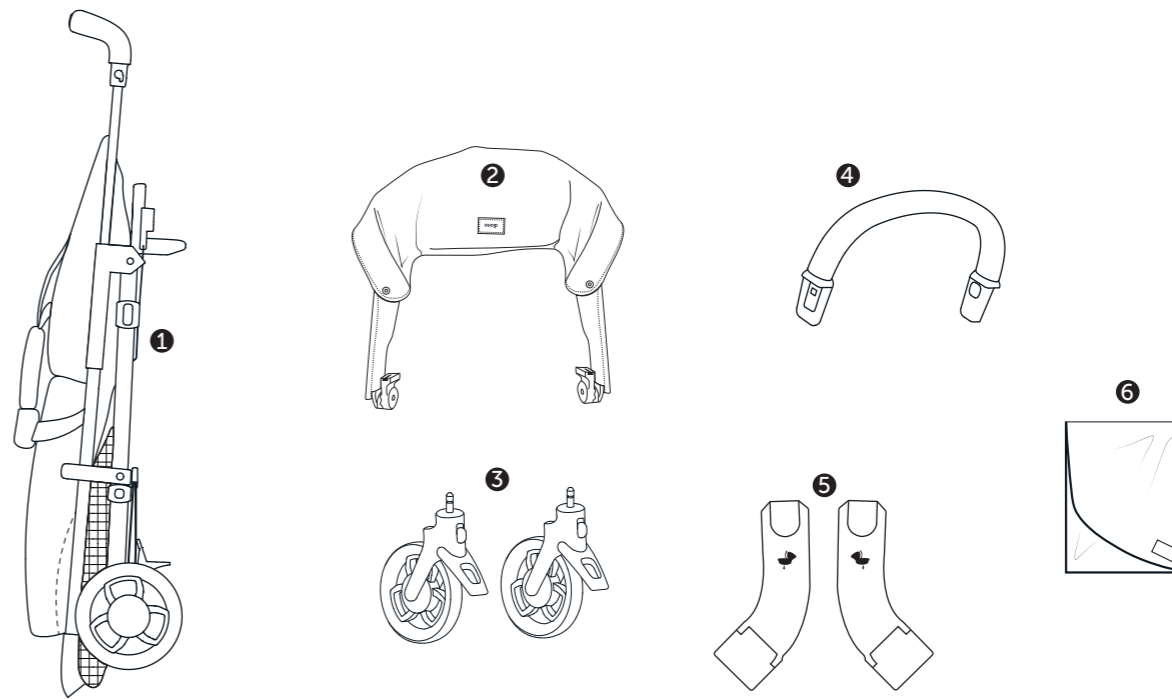

1. Cochecito con Ruedas Traseras
2. Dosel
3. Ruedas Delanteras
4. Barra de Parachoques
5. Adaptadores de Portabebés
6. Cubierta de Lluvia

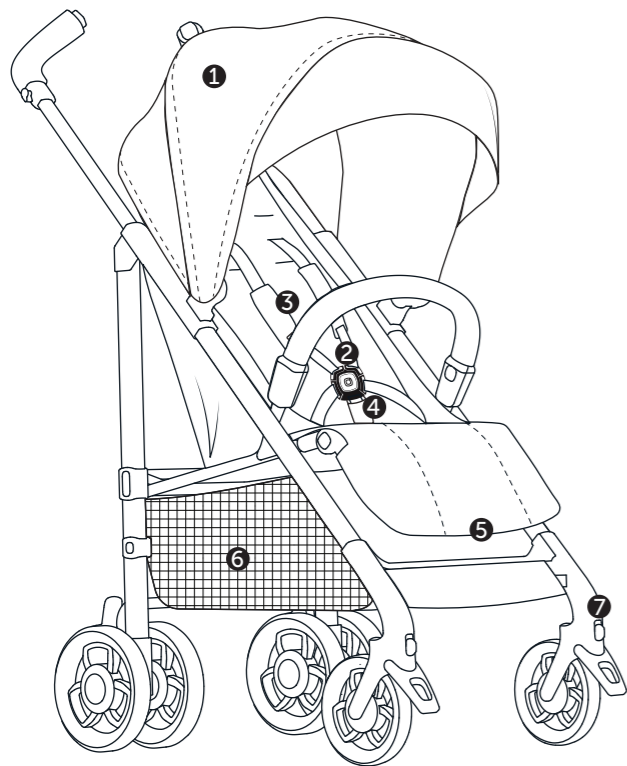

1. Canopy
2. 5-Point Harness
3. Harness Pads
4. Buckle Pad
5. Adjustable Foot Rest
6. Basket
7. Front Wheel Lock
8. Front Wheel Release
9. Brake
10. Stroller Lock
11. Chassis Lock
12. Seat Recline Adjuster
13. Adjustable Handlebars

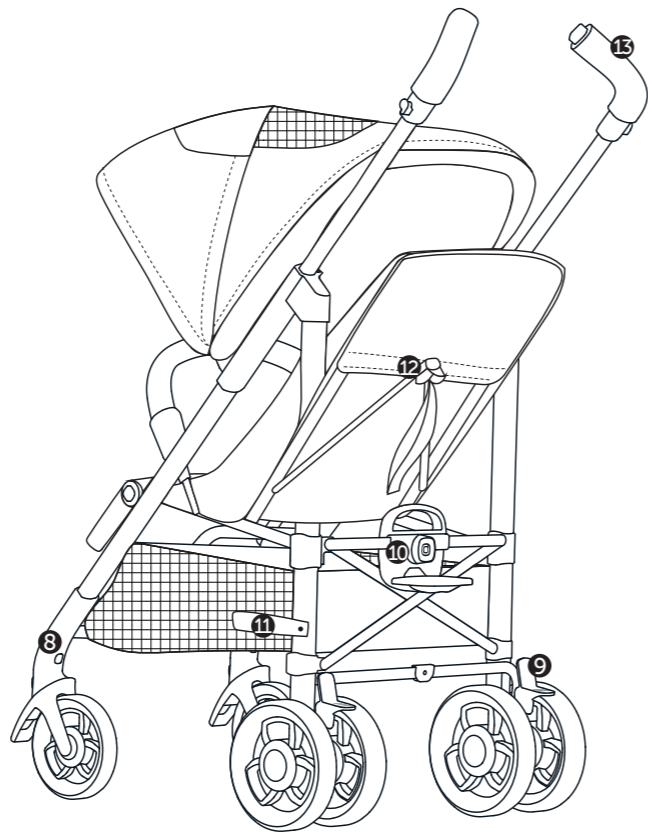

1. Dosel
2. Arnés de 5 puntos
3. Almohadillas del arnés
4. Almohadilla de hebilla
5. Reposapiés ajustable
6. Cesta
7. Bloqueo de la rueda delantera
8. Lanzamiento de la rueda delantera
9. Freno
10. Bloqueo de Silla
11. Bloqueo del Chasis
12. Ajustador de inclinación del asiento
13. Manillares ajustable

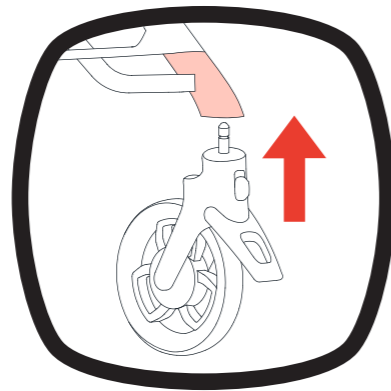
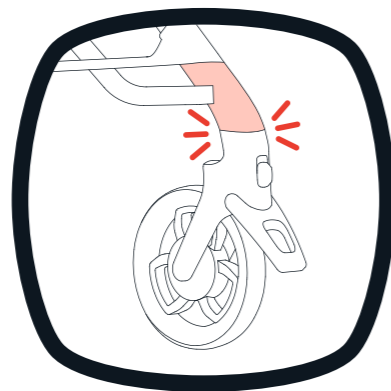
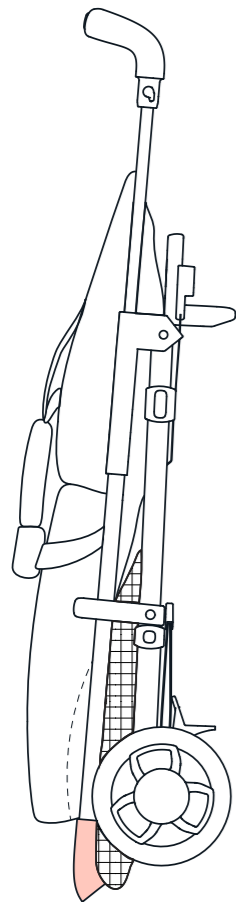

Click!
¡Haga clic!

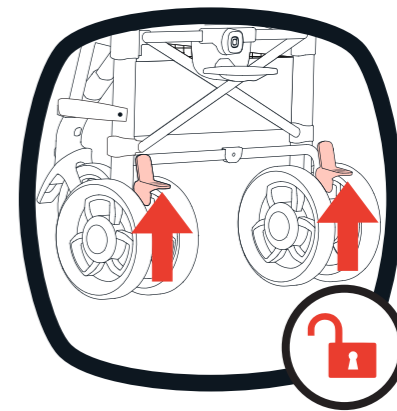
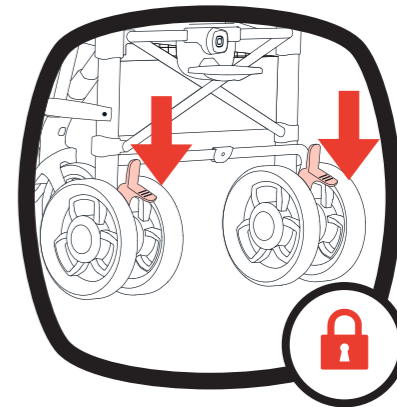
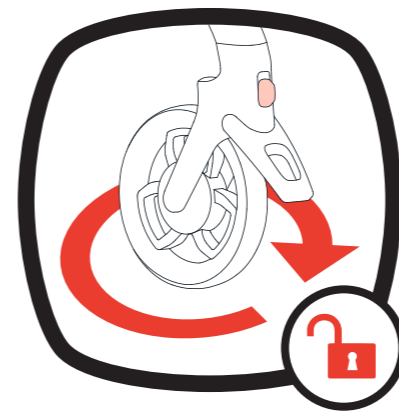
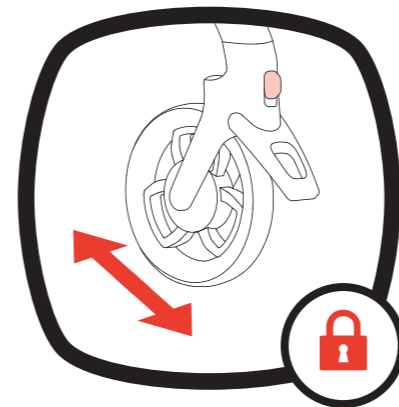
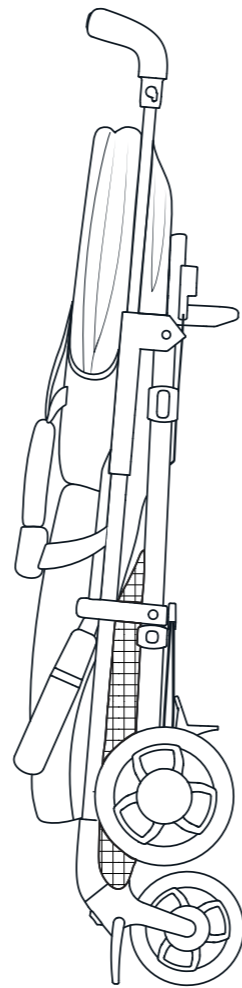

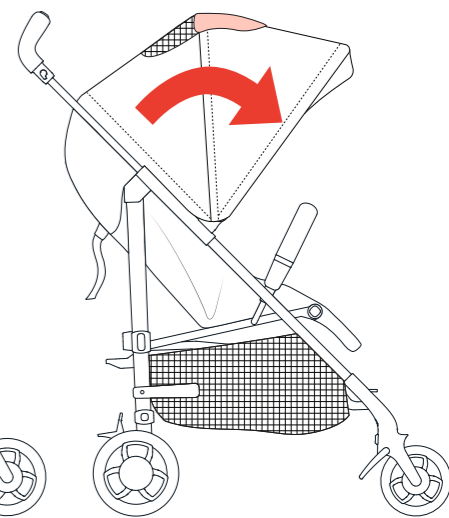
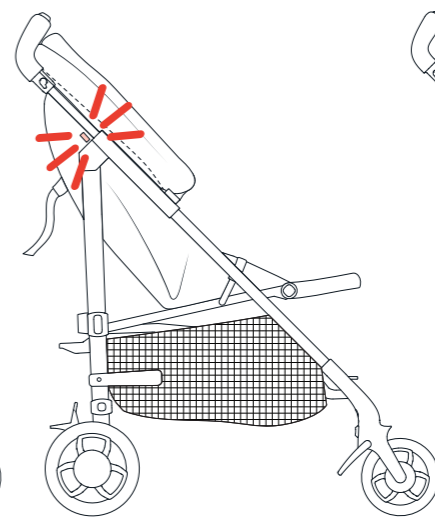
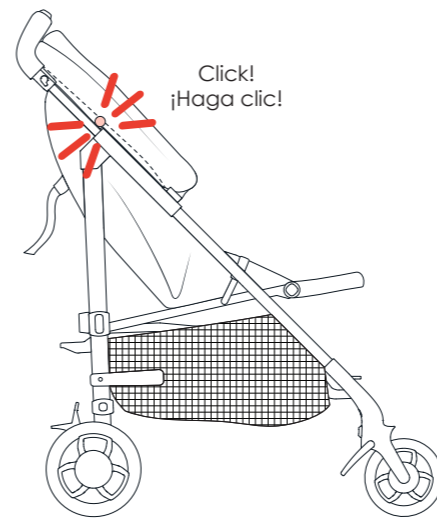
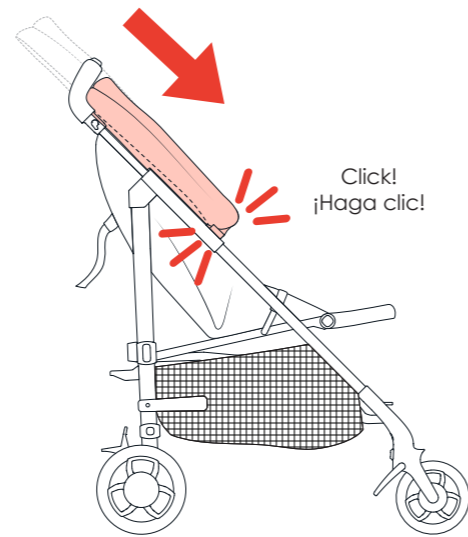
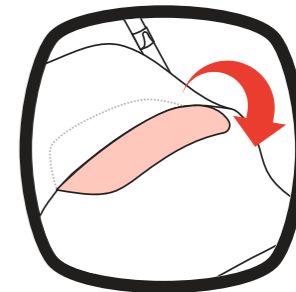
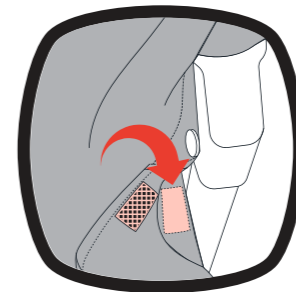
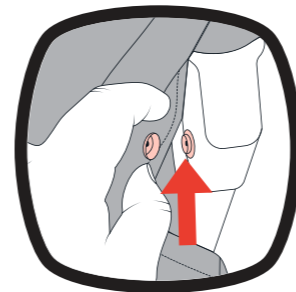
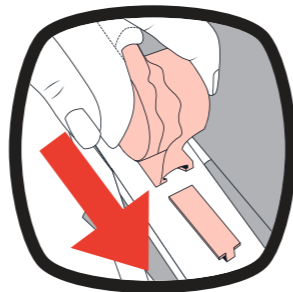
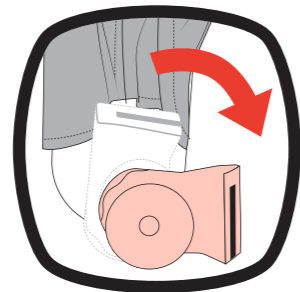
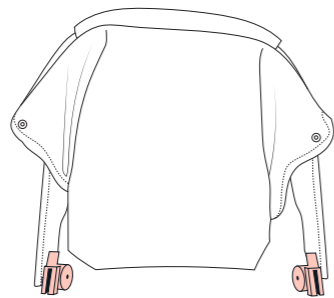
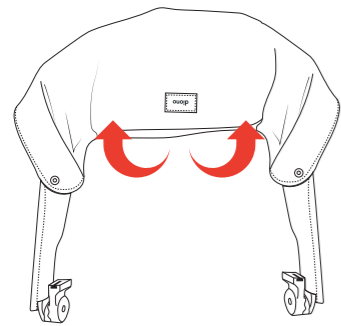

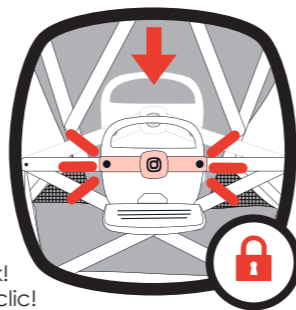
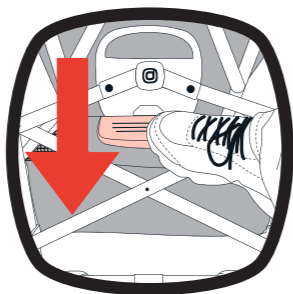
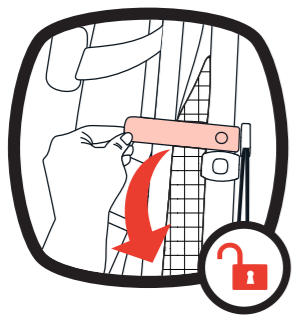

Click!
¡Haga clic!

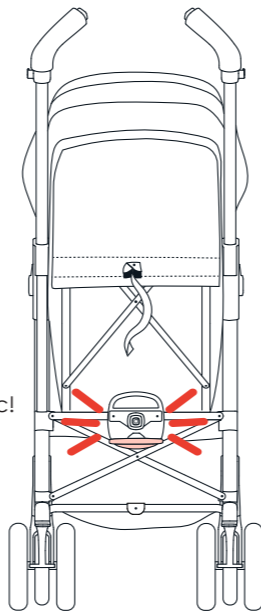
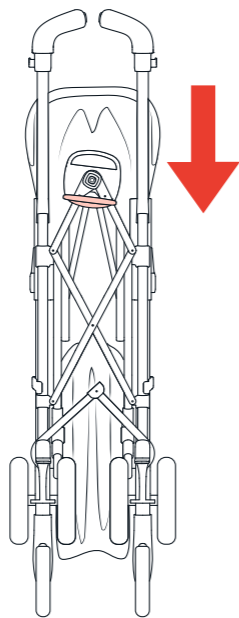
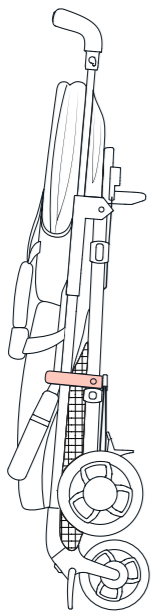
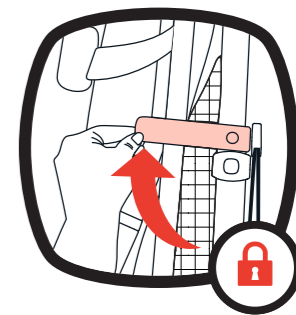
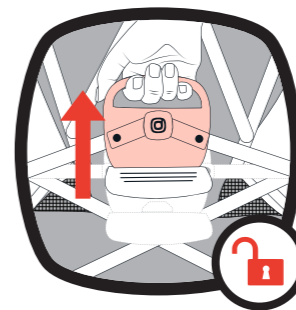
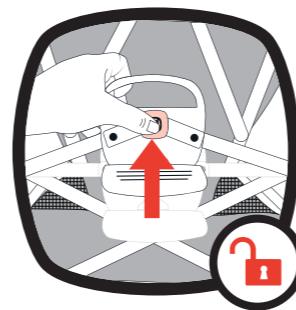

Click!
¡Haga clic!

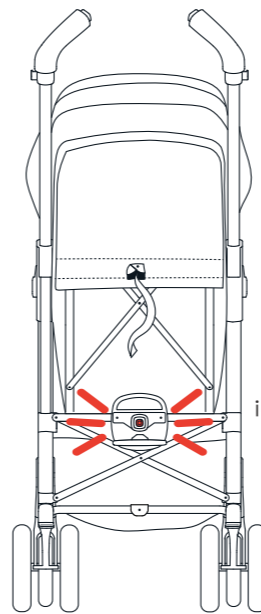

Click!
¡Haga clic!

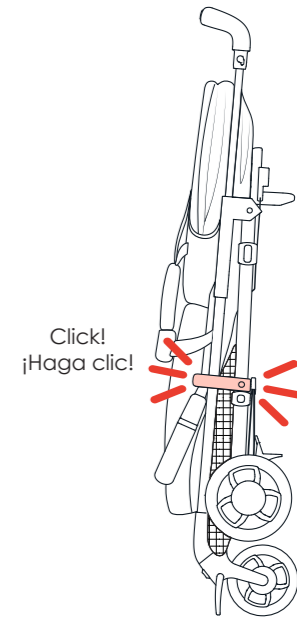
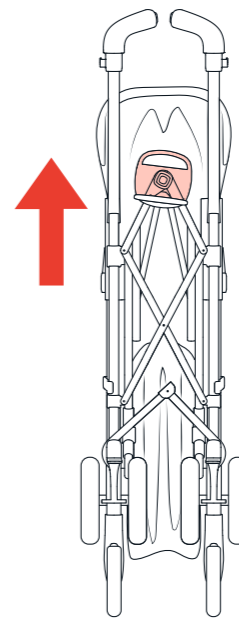

Click!
¡Haga clic!

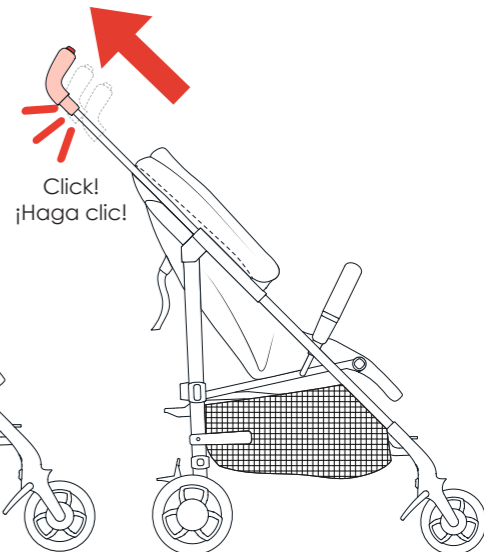
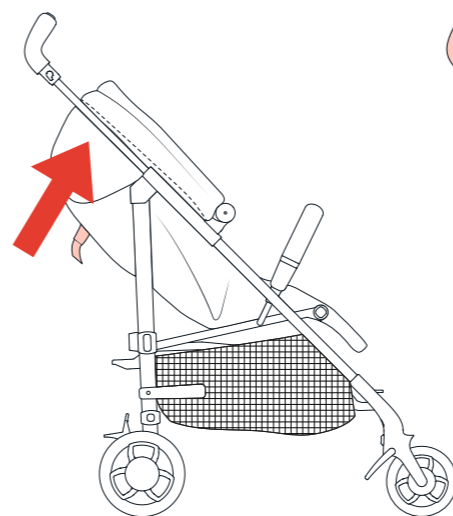
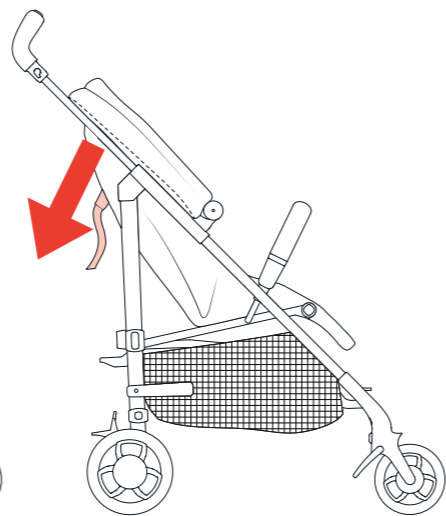
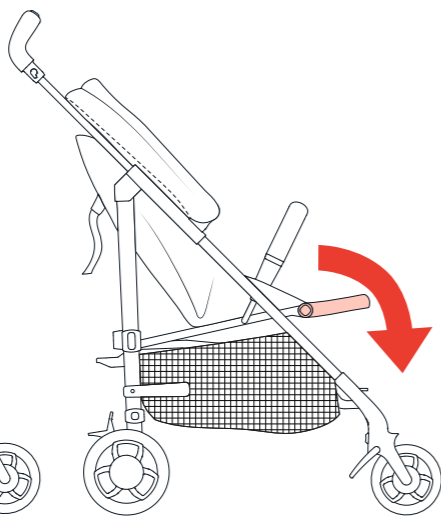
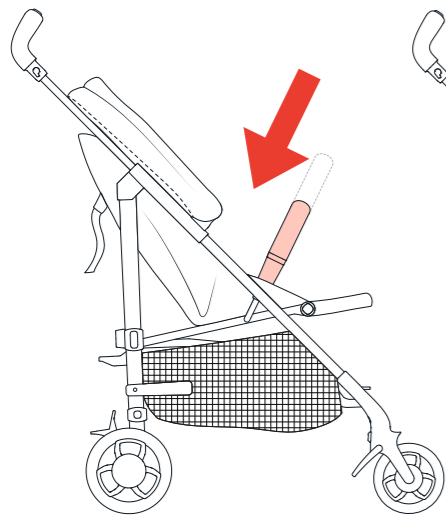
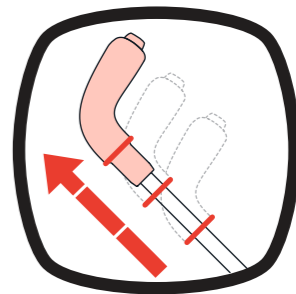
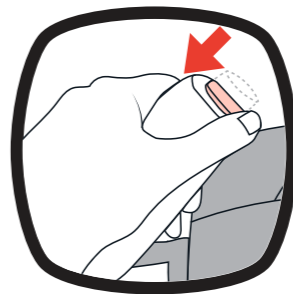
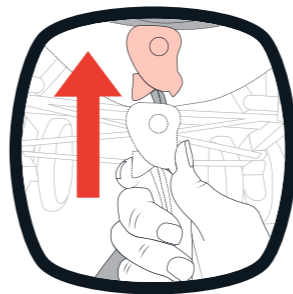
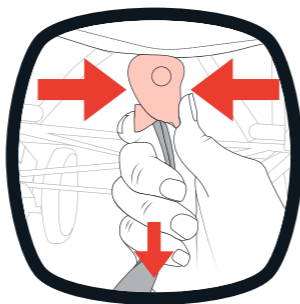
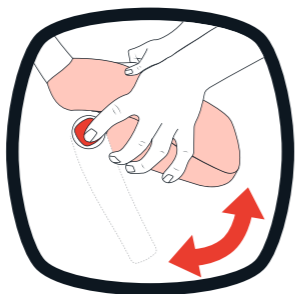
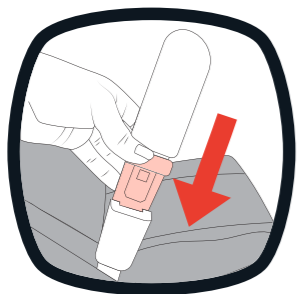

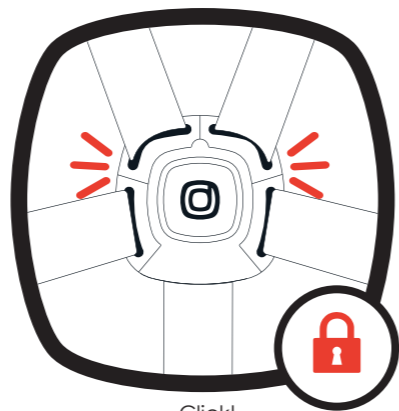
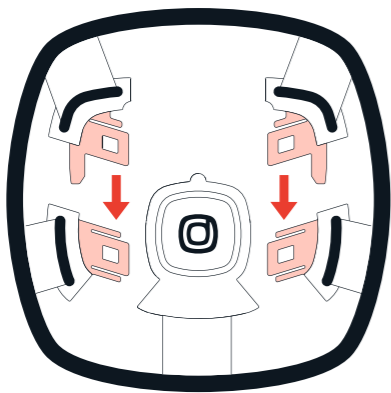

Click!
¡Haga clic!

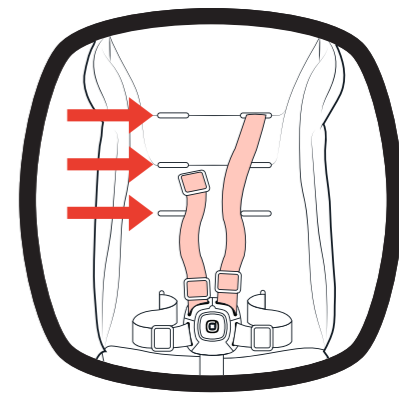
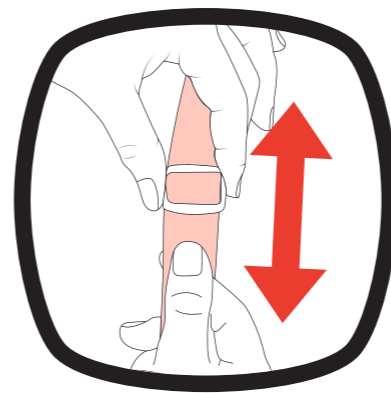

WARNING! Check to ensure harness is properly secured.
¡ADVERTENCIA! Compruebe que el arnés esté bien sujeto.

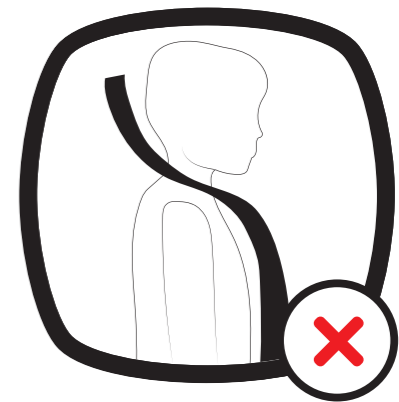
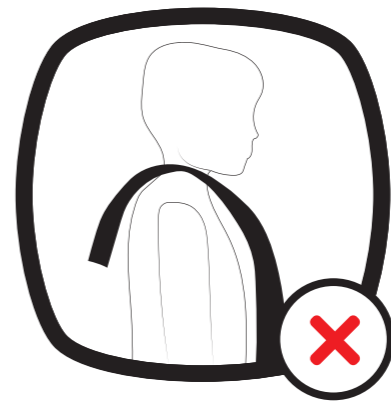
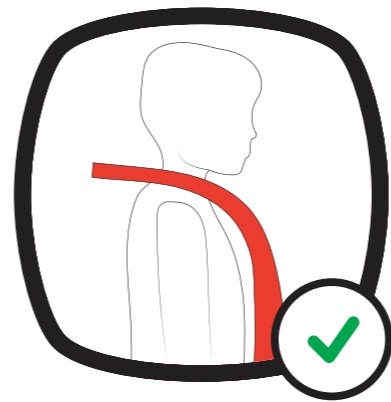
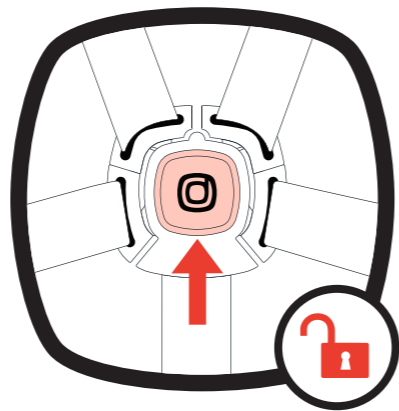
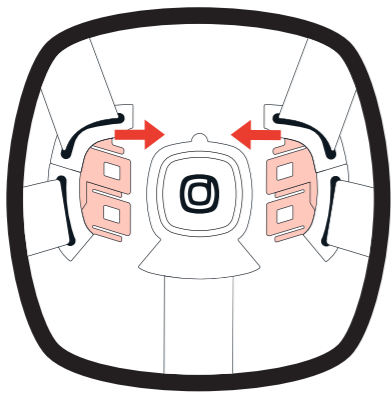

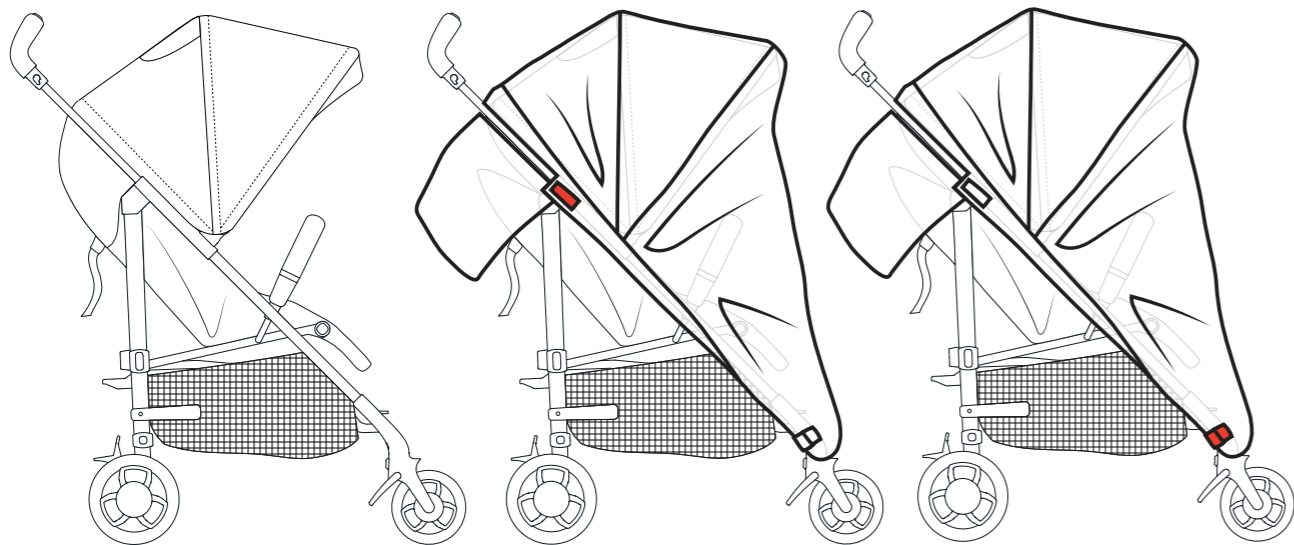
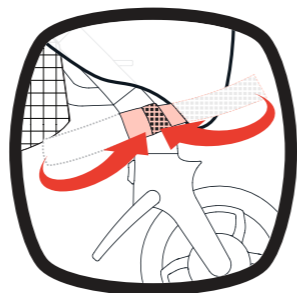
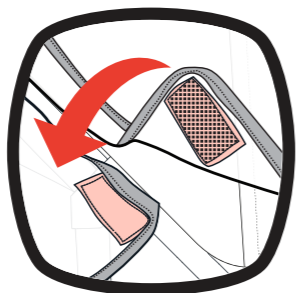
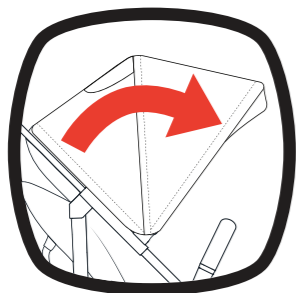
**IMPORTANT!****FAILURE TO FOLLOW THESE WARNINGS AND INSTRUCTIONS COULD RESULT IN SERIOUS INJURY OR DEATH. READ ALL INSTRUCTIONS BEFORE USE:**

- Audible "click" must be heard in order to determine that the adapters are locked into the stroller frame. To ensure proper locking engagement, pull on the adapter without pressing the release lever; it should stay attached to the frame.
- Weight limitations: recommended only for children within the weight limits specified in this manual.
- Always use infant car seat restraint system as recommended by manufacturer.
- Intended for use with Diono Flexa strollers only.

IMPORTANTE!**NO SEGUIR ESTAS ADVERTENCIAS E INSTRUCCIONES PUEDE PROVOCAR LESIONES GRAVES O LA MUERTE. LEA TODAS LAS INSTRUCCIONES ANTES DE USARLO:**

- Se debe escuchar un chasquido para establecer que el adaptadores están bloqueadas en el chasis del cochecito/coche de paseo. Para asegurarse de que está correctamente bloqueado, tire del adaptador sin pulsar la palanca de suelte; debería quedarse acoplado al chasis.
- Limitaciones de peso: recomendado únicamente para niños dentro de los límites peso especificados en este manual.
- Usar siempre el sistema de retención infantil de la silla de seguridad de acuerdo con las instrucciones de fabricante.
- Diseñado para su uso únicamente con los cochecitos Diono Flexa.

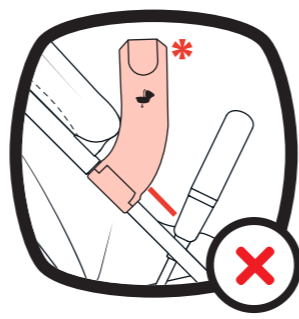
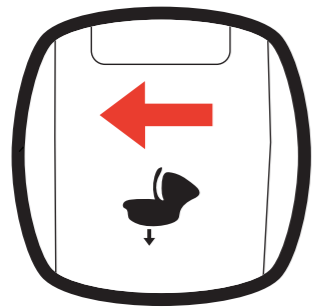

IMPORTANT: ALWAYS use infant car seat restraint system as recommended by manufacturer. To ensure proper locking engagement, pull on the infant car seat; it should stay attached to the frame.

Check that the infant car seat is secure.

IMPORTANTE: USAR SIEMPRE el sistema de retención infantil de la silla de seguridad de acuerdo con las instrucciones de fabricante. Para asegurarse de que está correctamente bloqueado, tire del sistema de retención infantil; debería quedarse acoplado al chasis.

Verifique que el asiento de seguridad para bebés sea seguro.

NOTE: Follow the instructions provided by the Infant Carrier manufacturer to release the product.

*Compatible with most Cybex®, Nuna®, and Maxi-Cosi® Infant Car Seats

NOTA: Siga las instrucciones proporcionadas por el fabricante del portabebés para liberar el producto.

*Compatible con sillas de auto de bebe de Cybex®, Nuna® y Maxi-Cosi®.

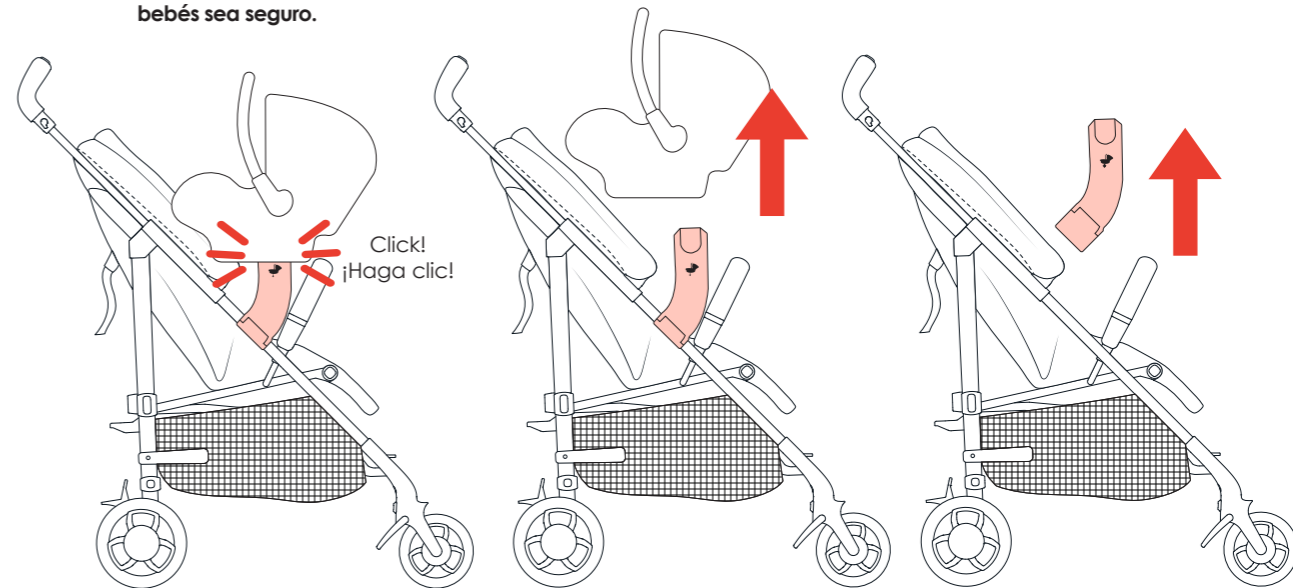
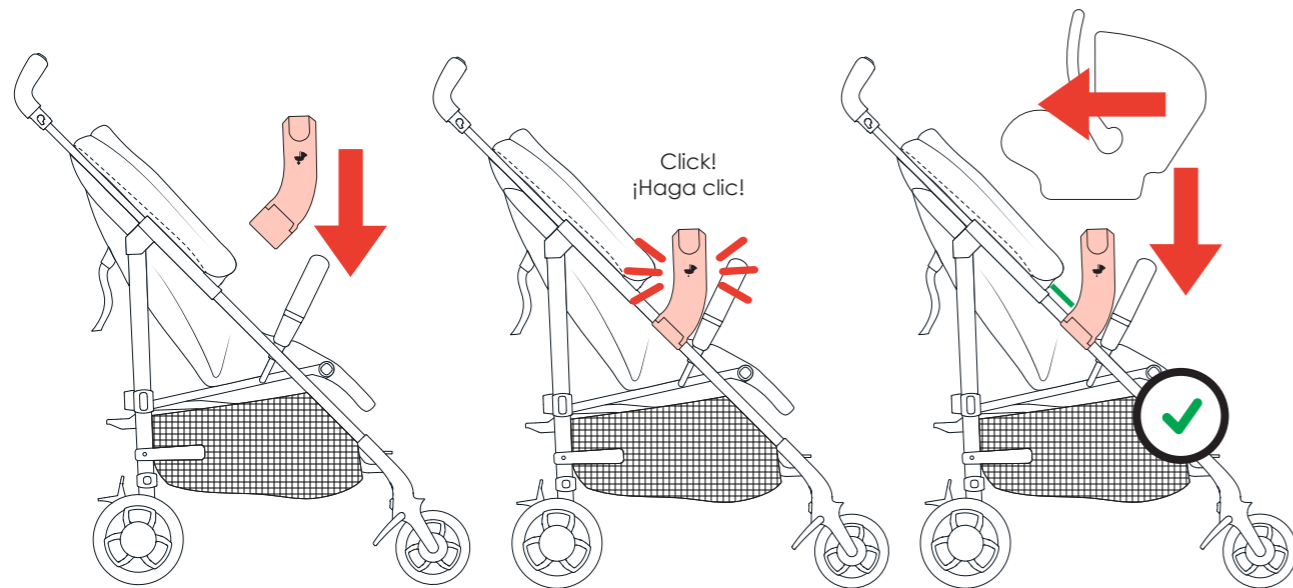
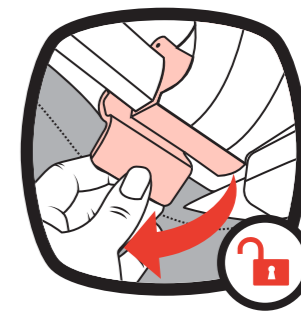

⚠️ WARNING:

CHILD MAY SLIP INTO LEG OPENINGS AND STRANGLE. NEVER USE IN RECLINED CARRIAGE POSITION(S) UNLESS USING THE 5 POINT HARNESS.

⚠️ ADVERTENCIA:

EL NIÑO PODRÍA DESLIZARSE POR LOS ESPACIOS PARA LAS PIERNAS Y LASTIMARSE. NO LO UTILICE NUNCA CON LAS POSICIONES RECLINABLES DEL COCHECITO A MENOS QUE USE EL ARNÉS DE 5 PUNTOS.

⚠️ WARNING!

NEVER LEAVE CHILD UNATTENDED. AVOID SERIOUS INJURY FROM FALLING OR SLIDING OUT. ALWAYS USE THE PROVIDED RESTRAINT SYSTEM.

⚠️ ADVERTENCIA!

NUNCA DEJE A UN NIÑO SIN SUPERVISIÓN. EVITE LESIONES GRAVES A CAUSA DE CAIDAS O RESBALONES. UTILICE SIEMPRE EL SISTEMA DE SUJECIÓN QUE SE PROPORCIONA.

⚠️ WARNING!

- **NEVER** LEAVE YOUR INFANT OR CHILD UNATTENDED IN THE STROLLER.
- **ALWAYS** USE THE CHILD RESTRAINT SYSTEM THAT IS SUPPLIED WITH THE STROLLER.
- STROLLER MAY BECOME UNSTABLE IF A PARCEL BAG, OTHER THAN THE ONE RECOMMENDED BY THE MANUFACTURER, IS USED. MAX LOAD IS 6.6 LBS (3 KGS).
- **ALWAYS** KEEP FINGERS AWAY FROM MOVING PARTS WHEN FOLDING, UNFOLDING, OR ADJUSTING THE STROLLER TO PREVENT ENTRAPMENT OR PINCHING.

⚠️ ADVERTENCIA!

- **NUNCA** DEJE AL BEBÉ O NIÑO A SOLAS EN EL PRODUCTO.
- **SIEMPRE** UTILICE EL SISTEMA DE SUJECIÓN QUE SE PROPORCIONA CON EL COCHECITO.
- EL COCHECITO PUEDE VOLVERSE INESTABLE SI SE UTILIZA UNA BOLSA CON DIVISORIOS DIFERENTE A LA RECOMENDADA POR EL FABRICANTE. LA CARGA MÁXIMA 6.6 LBS (3 KG).
- MANTÉNGA **SIEMPRE** LOS DEDOS LEJOS DE LAS PIEZAS EN MOVIMIENTO CUANDO PLIEGA, DESPLIEGA O AJUSTA EL COCHECITO PARA PREVENIR EL ATRAPAMIENTO O PELLIZCO.

Imported by/Importado por:
Diono US, 14810 Puyallup St E, Suite 200, Sumner, WA 98390 USA us.diono.com

IMPORTANT - KEEP THESE INSTRUCTIONS FOR FUTURE REFERENCE.

WARNING! Never leave the child unattended.

WARNING! Always use the restraint system.

WARNING! Do not let the child play with this product.

WARNING! This product is not suitable for running or skating.

WARNING! Ensure that all the locking devices are engaged before use.

WARNING! To avoid injury ensure that your child is kept away when unfolding and folding this product.

WARNING! Check that the bassinet body or seat unit or car seat attachment devices are correctly engaged before use.

WARNING! This stroller is suitable from birth and must be used in the most reclined position for newborn babies.

WARNING! Never leave child in the stroller while ascending or descending stairs, or using an escalator.

SAFETY INSTRUCTIONS

- Any load attached to the handle and/or on the back of the backrest and/or on the sides of the stroller will affect the stability of the vehicle.
- Always activate the brake before you place or take your child out of the stroller and when parked.
- Always make sure the stroller is fully open and locked before use.
- Take special care when going up or down a curb or when you maneuver on other uneven surfaces.
- For car seats used in conjunction with this chassis, this stroller does not replace a cot or a bed. Should your child need to sleep, then it should be placed in a suitable stroller, cot or bed.
- This stroller is intended to be used with one child ONLY. Additional children should never be allowed to ride the stroller.
- This stroller is intended for children from birth, up to a maximum weight of 50 lbs (22.7 kg) and height of 43 in (109 cm).
- This product has been designed to carry a maximum weight of 6.6 lbs (3 kg) in the shopping basket.

- Regularly inspect the stroller for any signs of wear or damaged parts and refer to the Maintenance and Cleaning instructions.
- Only use approved DIONO accessories, accessories that are NOT approved by Diono shall not be used.
- Do not use if any part of the product is broken, torn or missing.
- Only replacement parts supplied by or recommended by Diono shall be used.
- Do not add a mattress to this product.

WARRANTY

The following warranty applies solely in the country where this product was initially sold by a retailer to a customer.

1. The warranty covers all manufacturing and material defects, existing and appearing, at the date of purchase or appearing within a term of two (2) years from the date of purchase from the retailer who initially sold the product to a consumer (manufacturer's warranty). Please check the product with respect to completeness and manufacturing or material defects immediately at the date of purchase or immediately after receipt. Please always keep your dated proof of purchase.
2. In case of a defect, stop using the product immediately. To obtain the warranty please take or ship the product to the original retailer, who initially sold this product to you in clean and complete condition and submit an original proof of purchase (sales receipt or invoice). Please do not take or ship the product to the manufacturer directly.
3. This warranty does not cover any damages which result from misuse, environmental influence (water, fire, accidents etc.), normal wear and tear or failure to comply with the instructions provided in this user manual. The warranty does not apply if modifications and services were performed by unauthorized persons or if non-original components and accessories were used.
4. This warranty does not affect any statutory consumer rights, including claims in tort and claims with respect to a breach of contract, which the buyer may have against the seller or the manufacturer of the product. The warranty is not transferable to anyone who obtains possession or ownership other than the original purchaser.

DISPOSAL

In order to protect the environment, remember to properly dispose of your product. When you stop using your product, please make sure you dispose of the product in accordance to your local waste management regulations for correct disposal.

MAINTENANCE

- Your Diono stroller requires regular inspection and maintenance.
- Regularly inspect the locking devices, parking devices, harness assembly, seat unit and all fittings to ensure they are secure and in full working order.
- Should any part of your Diono stroller become stiff or difficult to operate, first ensure that dirt is not the cause. Then try a light application of a sprayable lubricant e.g. Silicone spray, ensuring that the lubricant penetrates between the components, but take care as excessive application may encourage the accumulation of dirt. Regular light lubrication of moving parts will extend the life of your stroller and make opening and folding easier.
- Do not leave the Diono stroller in sunlight for prolonged periods as the color of some fabrics may fade.
- Store the stroller in a dry, well ventilated and safe place.

CARE

- Your Diono stroller hood, seat, seat pads and safety harness can be spot cleaned by sponging lightly with warm water and a mild detergent.
- Plastic and metal parts of the stroller may be sponged clean with warm water and a mild detergent before drying with a soft, lint free absorbent cloth.
- Never clean with abrasives, ammonia or bleach based and spirit-type cleaners.
- Allow all parts to dry thoroughly before storing.
- After exposure to wet or damp conditions, leave the stroller fully opened in a warm, well ventilated environment. Dry it with a soft, lint free and absorbent cloth.
- Residual moisture, if left unattended, will encourage mildew or rust to form, damaging the stroller.

IMPORTANTE – GUARDAR ESTAS INSTRUCCIONES PARA CONSULTAS FUTURAS.

¡ADVERTENCIA! No deje nunca al niño desatendido.

¡ADVERTENCIA! Usar siempre el sistema de retención.

¡ADVERTENCIA! No permita que el niño juegue con este producto.

¡ADVERTENCIA! Este producto no es adecuado para correr o patinar.

¡ADVERTENCIA! Asegurarse de que todos los dispositivos de cierre están engranados antes del uso.

¡ADVERTENCIA! Para evitar lesiones, asegúrese de que el niño se mantiene alejado durante el desplegado y el plegado de este producto.

¡ADVERTENCIA! Comprobar que los dispositivos de sujeción del capazo, del asiento o de la silla de cochecito están correctamente engranados antes del uso.

¡ADVERTENCIA! Coloque siempre el respaldo en la posición más horizontal para los recién nacidos.

¡ADVERTENCIA! No suba o baje escaleras ni escaleras mecánicas con el niño dentro de la silla. No usar otros medios de transporte con el niño dentro de la silla.

INSTRUCCIONES DE SEGURIDAD

- No cuelgue nada del manillar o de otra parte de la silla, salvo del porta vasos, esto puede afectar la estabilidad de la silla.
- Ponga el freno siempre que quiere colocar o retirar el niño de la silla.
- Siempre asegúrese de que el cochecito esté completamente abierto y bloqueado antes de usarlo.
- Tenga especial cuidado al subir o bajar un bordillo o cuando circula sobre superficies irregulares.
- Para asientos de automóvil usar con este chasis, este cochecito no sustituye una cuna o una cama. Si el niño necesita dormir, lo tiene que instalar en un capazo, una cuna o una cama.
- Se puede utilizar esta silla con un solo niño sentado en el asiento.
- Esta silla ha sido diseñada y fabricada para llevar niños con un peso máximo de 50 libras (22.7 kg) y una altura máxima de 43 pulgadas (109 cm).

- El peso máxima que en la puede colocar en el cesta porta objetos es de 6.6 lbs (3 kg).
- Compruebe regularmente el estado de su silla para detectar posibles daños y siga las instrucciones de mantenimiento y limpieza.
- Utilice exclusivamente accesorios oficiales Diono.
- No usar el producto si una parte está rota, desgarrada o bien falta.
- Usar exclusivamente piezas de recambios originales Diono Usar piezas de sustitución no originales puede ser peligroso.
- No agregue un colchón a este producto.

GARANTÍA

La siguiente garantía se aplica únicamente en el país donde este producto fue vendido inicialmente por un minorista a un cliente.

1. La garantía cubre todos los defectos de fabricación y material, existentes y aparentes, en la fecha de compra o que aparecen en un plazo de dos (2) años desde la fecha de compra del minorista que inicialmente vendió el producto a un consumidor (garantía del fabricante). Por favor, verifique el producto con respecto a la integridad y defectos de fabricación o material inmediatamente en la fecha de compra o inmediatamente después de la recepción. Por favor, siempre mantenga su comprobante de compra fechado.
2. En caso de defectos, deje de usar el producto inmediatamente. Para obtener la garantía, lleve o envíe el producto al vendedor original, quien inicialmente le vendió este producto en condiciones limpias y completas, y presente un comprobante de compra original (recibo de compra o factura). Por favor, no lleve ni envíe el producto directamente al fabricante.
3. Esta garantía no cubre los daños que resulten del uso indebido, la influencia ambiental (agua, fuego, accidentes, etc.), el desgaste normal o el incumplimiento de las instrucciones proporcionadas en este manual del usuario. La garantía no se aplica si las modificaciones y servicios fueron realizados por personas no autorizadas o si se utilizaron componentes y accesorios no originales.
4. Esta garantía no afecta los derechos legales del consumidor, incluidos los reclamos por responsabilidad extracontractual y los reclamos con respecto a un incumplimiento de contrato, que el comprador puede tener contra el vendedor o el fabricante del producto. La garantía no es transferible a ninguna persona que obtenga la posesión o la propiedad que no sea el comprador original.

ÉLIMINATION

Para proteger el medio ambiente, recuerde desechar correctamente su producto. Cuando deje de usar su producto, asegúrese de desechar el producto de acuerdo con las reglamentaciones locales de manejo de desechos para su correcta eliminación.

MANTENIMIENTO

- Su cochecito Diono requiere inspección y mantenimiento regulares.
- Inspeccione regularmente los dispositivos de bloqueo, los dispositivos de estacionamiento, el conjunto de arnés, la unidad de asiento y todos los accesorios para garantizar que estén seguros y en pleno funcionamiento.
- Si alguna parte de su cochecito Diono se vuelve rígida o difícil de operar, primero asegúrese de que la suciedad no sea la causa. Luego intente una aplicación ligera de un lubricante rociable, por ejemplo spray de silicona, asegurando que el lubricante penetre entre los componentes, pero tenga cuidado ya que la aplicación excesiva puede fomentar la acumulación de suciedad. La lubricación ligera regular de las piezas móviles extenderá la vida útil de su cochecito y facilitará el despliegue y repliegue.
- No deje el cochecito Diono a la luz del sol durante períodos prolongados, ya que el color de algunas telas puede desvanecerse.
- Guarde el cochecito en un lugar seco, bien ventilado y seguro.

CUIDADO

- La capucha, el asiento, los cojines del asiento y el arnés de seguridad para el cochecito Diono se pueden limpiar con una esponja con agua tibia y un detergente suave.
- Las partes plásticas y metálicas del cochecito se pueden limpiar con una esponja con agua tibia y un detergente suave antes de secar con un paño absorbente suave y sin pelusa.
- Nunca limpie con abrasivos, amoníaco o productos a base de cloro ni limpiadores a base de alcohol.
- Permita que todas las partes se sequen completamente antes de guardarlas.
- Después de la exposición a condiciones húmedas o humedad, deje el cochecito completamente abierta en un ambiente cálido y bien ventilado. Séquela con un paño suave, sin pelusa y absorbente.
- La humedad residual, si se deja desatendida, alentará la formación de moho u óxido, dañando el cochecito.



diono

#MadeOfSeattle



Made in China | Fabricado en China

© 2018 Diono LLC | 14810 Puyallup Street East | Suite 200 | Sumner | WA 98390 | United States
#DI-000236

diono.com