

# solana 2

booster seat  
Instruction Manual

asiento elevador  
Manual de instrucciones

diono

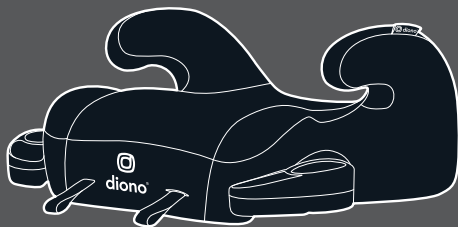

**READ INSTRUCTION MANUAL**  
before using this child restraint

**LEA LAS INSTRUCCIONES**  
antes de usar este asiento de seguridad para niños

## WELCOME TO THE DIONO FAMILY!

Before You Begin	3
Register This Car Seat	4
Our Story	5
Safe Use Guide	6
Warnings & Safe Practices	7-10
Vehicle Seat Belt Systems	11
Parts for Installation	12
Lower Anchor Installation	13
Lower Anchor Removal	14
Securing the Child	15-17
Comfort Features	18
Care & Maintenance	19
Warranty	20-21

**Para instrucciones en español, refiérase a la página 24**



## WE LOVE TO HELP

Hello there, Welcome to the Diono family!  
We've created this lovingly engineered car seat to help keep your child comfortable and safe with all of the goods and none of the gimmicks. We look forward to lending a helping hand each and every day : )

**Any questions? 1-855-463-4666**

**Please take a moment to fill out the prepaid registration card attached to the harness of the seat and mail it in today or register online at: [us.diono.com/register](http://us.diono.com/register)**

Child restraints could be recalled for safety reasons. You must register this restraint to be reached in a recall. Send your name, address, e-mail address if available, and the restraint's model number and manufacturing date to:

**Diono  
PO Box 77129  
Seattle, WA 98177**

**or call 1-855-463-4666 or register online at: [us.diono.com/register](http://us.diono.com/register)**

For recall information, call the U.S. Government's Vehicle Safety Hotline at 1-888-327-4236 (TTY: 1-800-424-9153), or go to <http://www.NHTSA.gov>.

For future reference, in the case of a change of address. Please take a moment to fill out the following information:

Model Number :	_____
Serial Number :	_____
Manufactured in (date) :	_____
Purchase date:	_____

This information can be found either on the registration card or on the manufacturing label located on the seat.

Time. It goes so fast...

Who would have thought that nearly two decades have passed since we first stepped out into the world and started a business dedicated to family travel.

Well the world has changed a lot, but we're proud to say that we haven't, (sure we've grown up), but we're still as passionate about what we do today as we were back then.

Our story is 'Made of Seattle', a city like no other. This is a place where creative minds and innovators rub shoulders within a landscape of adventure; a place, where being 'a little different', is the everyday norm.

With a love for design and an understanding of modern parenting, we strive to create amazing products, so that you and your little ones can celebrate the joy in every journey.

People who own Diono products can be found in all four corners of the big blue green ball, we all call home. Some are fans and followers, some are supporters, tweeters, social media magicians, miracle moms and devoted dads. "lol", we love you all.

Without your passion, pictures, words and stories, we would never hear your voice. So tell us about your patch of grass, and join in the hustle and bustle at [www.diono.com](http://www.diono.com).

share your journey **@diono**  
social or find the latest news.



## SAFE USE GUIDE



**WARNING** — Carefully read and understand all instructions and warnings in this manual, and those labeled on your Child Restraint. Failure to do so can result in the **SERIOUS INJURY** or **DEATH** of your child.

### SAFE USE REQUIREMENTS:

This Child Restraint is designed for use **ONLY** with children who weigh between 40 and 120 lbs (18 and 54 kg) **AND** whose height is between 38 and 63 inches (97 and 160 cm).

Use **ONLY** the vehicle lap and shoulder belt system when restraining the child in this booster seat. **DO NOT** use a lap belt only!

### CERTIFICATIONS:

This Child Restraint System conforms to all applicable Federal Motor Vehicle Safety Standards (FMVSS 213). This child restraint is certified for use in passenger cars, multi-purpose passenger vehicles, and trucks **ONLY**.

### **THIS RESTRAINT IS NOT CERTIFIED FOR USE IN AIRCRAFT.**

Aircraft seats do not have shoulder belts which are required for use with this booster seat.

## **! WARNING!**



**DO NOT PLACE A CHILD RESTRAINT IN THE FRONT SEAT OF A VEHICLE WITH A PASSENGER AIR BAG, UNLESS THE AIR BAG IS TURNED OFF. DEATH OR SERIOUS INJURY MAY OCCUR.**

**If an air bag inflates, it can hit the child or child restraint with enough force to cause serious injury or death to your child.**

**For vehicles with side air bags, refer to your vehicle owner's manual for information on your child restraint installation.**

**The back seat is the safest place for children 12 and under. See your vehicle owner's manual for Child Restraint installations and instructions.**

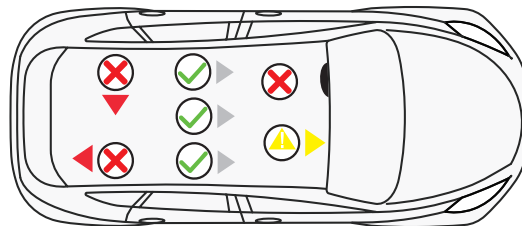



- Read all instructions before using this Child Restraint. Keep instructions stored underneath the booster seat base for future use.
- Before installing this Child Restraint in a vehicle, be sure to also check the vehicle owner's manual for information on proper installation.
- Use **ONLY** with children who weigh between 40 and 120 lbs (18 and 54 kg) AND whose height is between 38 and 63 inches (97 and 160 cm).
- Use **ONLY** the vehicle lap and shoulder belt system when restraining the child in this booster seat.
- **NEVER** use with **ONLY** a vehicle lap belt to restrain a child. This could result in serious injury or death.
- **ALWAYS** make sure the vehicle seat belt can properly retract before each use.
- **NEVER** leave your child unattended.
- **DO NOT** use this booster seat in any configuration not shown in the instructions.
- **NEVER** install in rear facing, side facing or on the back of a folded down vehicle seat.
- **ALWAYS** install this booster seat in the rear vehicle seat.



- **DO NOT** use this booster seat unless there is vehicle headrest for that seating position.
- **DO NOT** use this booster seat with any other cushions.
- **ALWAYS** secure the booster seat using the vehicle belt or LATCH connectors even when it is unoccupied. It could injure other occupants in a sudden stop or crash.
- **DO NOT** use any accessories, inserts or products not included with this booster seat, unless approved by Diono. Items not tested with this booster seat could injure your child.
- **DO NOT** use this booster seat if it has been in a vehicle accident. You **MUST** replace this booster seat if it has been involved in a crash, even if you cannot see visible damage. A damaged booster may not protect your child in a future crash.
- **DO NOT** modify your booster seat.
- **NEVER** provide this booster seat to another person without also providing them with the instruction manual.



## EXPIRATION

- **DO NOT** use the child restraint if any part is damaged or broken, expired (over 8 years from date of purchase), missing instructions, missing parts, or if the straps are cut, frayed, or damaged in any way. Call 1-855-463-4666 to find out if the damaged part or parts can be replaced.

## SAFE PRACTICES

- **DO NOT** leave loose objects, such as books, bags, etc., in the back of the vehicle. In the event of a sharp turn, sudden stop, or crash, loose objects can be thrown around and possibly cause serious injury to vehicle occupants.
- **DO NOT** use with hot liquids as this could burn a child.
- **ALWAYS** check all surfaces of restraint before securing your child. In warm weather, child restraints can become very hot. Do not allow children to play with vehicle seat belts.
- Some vehicle seat belt systems cannot be used with this booster seat. Read vehicle owner's manual and "Vehicle Seat Belt Systems" section of this manual.
- According to accident statistics, children are safer when properly restrained in the rear seating positions, rather than in the front seating positions.

## VEHICLE SEAT BELT SYSTEMS

**IMPORTANT:** Some vehicle seat belt systems cannot be used with this booster seat.

1. **ALWAYS** install this booster seat in vehicle seats with 3-point (Lap and Shoulder) belts.
2. **ALWAYS** secure this booster seat by attaching the lower anchors in vehicle seats when available when using the 3-point (Lap and Shoulder) belts.
3. **DO NOT** install this booster in vehicle seats with a Lap Belt Only.
4. **DO NOT** install this booster in vehicle seats with Motorized (Automatic) Vehicle Lap and Shoulder Belts.
5. **DO NOT** install this booster in vehicle seats with Door Mounted Vehicle Belts.

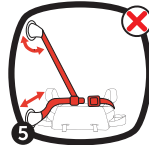
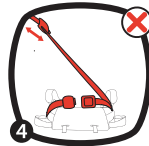
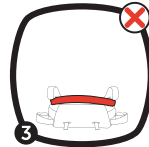
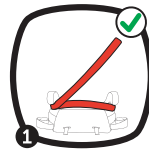

1. Lower Belt Guide
2. LATCH Adjuster Straps
3. LATCH Connectors
4. Cup Holder

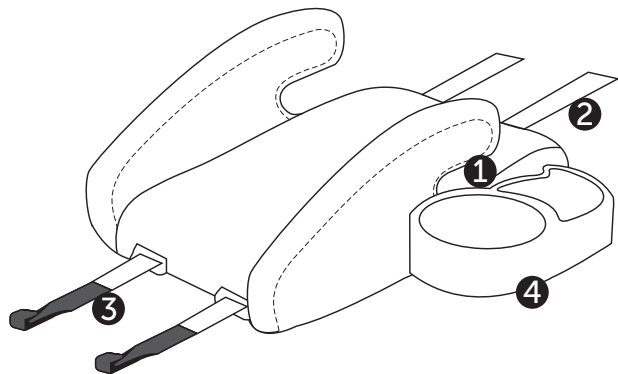

**WARNING!** Unsecured objects can become flying hazards and can cause serious injury in an accident. If your vehicle is equipped with lower anchors, Diono always recommends installation utilizing the LATCH connectors with this booster seat.

To improve safety and performance, this booster seat is equipped with a lower anchorage system that allows secure attachment to a vehicle's lower anchor locations.

**1. Disengage LATCH connectors from storage slots and lay booster seat on its side.** While depressing the cam lock lever, pull LATCH connectors away from the booster seat and extend both straps all the way.

**2. Attach both LATCH connectors to the vehicle anchors,** starting with the connector that is furthest from you. For ease of use, make sure open end of hooks face upward during use.

**3. While pushing booster against vehicle seat, pull one adjuster strap tight** and then the other. Make sure that both LATCH connectors are securely attached to the vehicles lower anchors.

**NOTE:** Even with LATCH connectors properly attached and adjusted, child seat will still have movement against the vehicle seat back and bottom.

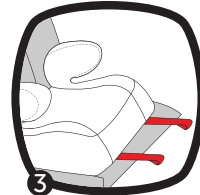
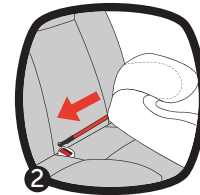
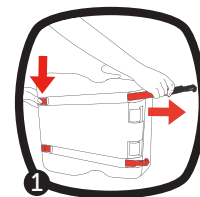

### DISENGAGING LOWER ANCHOR INSTALLATION

Follow the previous instructions in reverse order.

1. Reach under the bottom of the booster seat and depress the cam lock lever while pulling the seat away from the vehicle seat back until the lower anchor straps are extended all the way.
2. Disconnect LATCH connectors from vehicle anchors.
3. Pull lower anchor adjuster straps to recess the LATCH connectors into the back of the booster seat bottom for safe storage.

**IMPORTANT:** Do not use LATCH if installation interferes with vehicle seat belt.

1. Properly position child: sitting upright and all the way back in the booster seat.
2. Fasten seat belt across child.
3. Make sure seat belt is not twisted and lays flat across child's hips, torso and shoulder.
4. Tighten the seat belt by pulling the diagonal shoulder belt portion in the direction of the arrows.

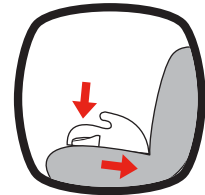

**NEVER** position the shoulder belt loosely or under the child's arm or behind their back.

**ALWAYS** make sure the shoulder belt is positioned underneath the booster seat armrest.



## PROPER BUCKLE POSITION

**IMPORTANT:** After booster seat is installed and seat belt is fastened around child, it is important to confirm correct seat belt buckle position to ensure secure installation.



**CORRECT SEAT BUCKLE POSITION**

Buckle is on the outside of lower belt guide.

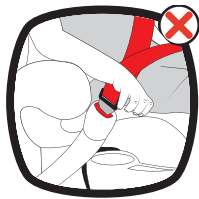

**INCORRECT SEAT BUCKLE POSITION**

If buckle is being pulled across the lower belt guide and into the seat, choose another seating position within the vehicle.

## USING THE SHOULDER BELT GUIDE STRAP

**WARNING!** If the diagonal seat belt portion does not correctly fit the child, then the seat must be used with the shoulder belt guide strap or with the seatback portion attached and properly adjusted to fit the child.

1. Remove shoulder belt guide strap from storage area underneath seat.

2. Position child correctly in seat as per the prior instructions in the manual, making sure lap and shoulder belts are positioned properly across child.

3. Attach the red shoulder belt guide strap onto the diagonal shoulder belt.

4. Adjust strap to correct length, so that the red guide is just above shoulder.

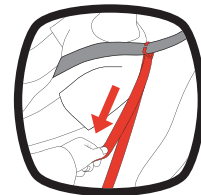

## CUP HOLDERS

Cup holders are located on both sides of the seat bottom.

Swivel outward to the locked position for use.

Swivel inward to the recessed and locked position when not in use.

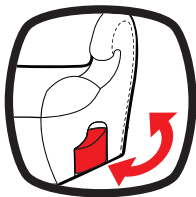
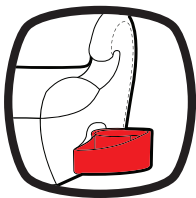

**CAUTION:** DO NOT use with hot liquids as this could burn a child.

**IMPORTANT:** Do not step on or put excess weight on the cup holder which could cause it to break.

## REMOVING THE COVER

1. Separate seat back section from seat bottom section.
2. Remove plastic fasteners and elastics that secure fabric cover to seat bottom, seat back and head rest.
3. Remove fabric cover pieces from the booster seat sections.

**DO NOT** use solvents, detergents or any other chemical or cleaning agent. **DO NOT** lubricate any part of the seat.

## CLEANING FABRICS: Seat Cover



Machine wash in cold water on gentle cycle. Use mild detergent.



Dry flat and in the shade only.



**DO NOT** bleach, iron or dry clean.

## CLEANING PLASTICS: Seat Shell and Components.



Spot clean only with warm water. Use mild detergent.



Towel dry completely before re-use.



**DO NOT** bleach.

**LIMITED ONE-YEAR WARRANTY** This product is warranted against physical defects in materials or workmanship as a result of normal use for one year from the date of original retail purchase. Proof of purchase is required. The exclusive remedy for this warranty is that Diono will upon return of the product to Diono and determination of any such defect, at its sole option replace, repair or provide replacement components for this product. Diono reserves the right to discontinue or change fabrics, parts, models or products, or to make substitutions. To make a claim under this warranty, contact Diono Customer Care at 1-855-463-4666 (7:00 am to 5:00 pm PST.)

**WARRANTY LIMITATIONS** This warranty does not include damages which arise from negligence, misuse or use of the product not in accordance with the product instruction. The use of non-Diono covers, inserts, toys, accessories, or tightening devices is not approved by Diono. Their use could cause a restraint product to fail Federal Safety Standards or perform worse in a crash. Their use automatically voids the Diono warranty.

DIONO MAKES NO EXPRESS OR IMPLIED WARRANTIES OF ANY KIND OR NATURE, EXCEPT THOSE STATED IN THIS POLICY. DIONO DISCLAIMS ALL OTHER WARRANTIES, EXPRESS OR IMPLIED, INCLUDING WITHOUT LIMITATION IMPLIED WARRANTIES OF MERCHANTABILITY, FITNESS FOR A PARTICULAR PURPOSE AND NON INFRINGEMENT.

LIMITATION OF LIABILITY TO THE MAXIMUM EXTENT PERMITTED BY LAW, IN NO EVENT SHALL DIONO OR ITS THIRD PARTY SUPPLIERS BE LIABLE FOR ANY SPECIAL, INCIDENTAL, INDIRECT OR CONSEQUENTIAL DAMAGES WHATSOEVER, WHETHER BASED ON TORT, CONTRACT OR OTHER LEGAL THEORY, ARISING OUT OF THE USE OR INABILITY TO USE THE PRODUCT, EVEN IF DIONO HAS BEEN ADVISED OF THE POSSIBILITY OF SUCH DAMAGES. BECAUSE SOME STATES DO NOT ALLOW THE EXCLUSION OR LIMITATION OF LIABILITY FOR CONSEQUENTIAL OR INCIDENTAL DAMAGES, THE ABOVE LIMITATION MAY NOT APPLY. IN NO EVENT WILL DIONO BE OBLIGATED TO PAY DAMAGES TO ORIGINAL RETAIL PURCHASER OR RETAILER FOR ANY AMOUNT EXCEEDING THE PRICE THAT PURCHASER PAID FOR THE PRODUCT. DIONO IS NOT LIABLE FOR ANY CLAIM MADE BY A THIRD PARTY OR MADE BY PURCHASER FOR A THIRD PARTY.

This warranty gives purchaser specific legal rights, and purchaser may have other rights, which vary from state to state. Neither Diono, nor the retailer selling this product, authorizes any person to create for it any other warranty, obligation, or liability in connection with this product. This warranty information can also be found in your Diono product's instruction manual.

**AUTHORIZED RETAILERS** Please visit the nearest authorized Diono retailer or authorized online retailer to purchase Diono products. A list of Diono authorized retailers can be found on our website. Not all products are available at all retailers. Diono products purchased from unauthorized retailers, online auction sites, or as second-hand items, are not covered under warranty. While the warranty may not be applicable for products purchased from such sources, replacement parts can be purchased.



## ¡BIENVENIDO A LA FAMILIA DIONO!

Antes de empezar	25
Registrar esta silla de auto para bebé	26
Nuestra Historia	27
Guía de uso seguro	28
Advertencias y prácticas seguras	29-32
Sistemas de cinturones de seguridad para vehículos	33
Piezas para montaje e instalación	34
Instalación de anclaje inferior	35
Extracción de anclaje inferior	36
Asegurar a su hijo	37-39
Características de confort	40
Cuidado y mantenimiento	41
GARANTÍA	42-43



## ¡NOS ENCANTA AYUDAR!

Hola, ¡Bienvenido a la familia Diono!  
 Hemos creado esta silla de auto para bebé diseñada con amor para ayudar a mantener a su hijo cómodo y seguro con todos los productos y ninguno de los artilugios. Esperamos poder prestar una mano amiga todos los días : )

¿Alguna pregunta? 1-855-463-4666

**Tómese un momento para completar la tarjeta de registro pre-pagada adjunta al arnés del asiento y envíela hoy o regístrese en línea en: [us.diono.com/register](http://us.diono.com/register)**

Los sistemas de seguridad para niños podrían ser retirados del mercado por razones de seguridad. Debe registrar este sistema de seguridad para ser contactado en caso de un retiro. Envíe su nombre, dirección, dirección de correo electrónico, si está disponible, y el número de modelo y la fecha de fabricación del sistema de seguridad a:

**Diono | PO Box 77129 | Seattle, WA 98177**

**O llame al 1-855-463-4666 o regístrese en línea en: [us.diono.com/register](http://us.diono.com/register)**

Para obtener información sobre un retiro del mercado, llame a la línea directa de Seguridad Vehicular del gobierno de los Estados Unidos al 1-888-327-4236 (TTY: 1-800-424-9153), o vaya a <http://www.NHTSA.gov>.

Para referencia futura, en el caso de un cambio de dirección. Tómese un momento para completar la siguiente información:

Número de Modelo:	_____
Número de Serie:	_____
Fabricado en:	_____
Fecha de compra:	_____

Esta información se puede encontrar en la tarjeta de registro o en la etiqueta de fabricación ubicada en el lado derecho de su asiento en el bolsillo de almacenamiento del cinturón.

El Tiempo. Pasa tan rápido... ¿Quién hubiera pensado que han pasado casi dos décadas desde que nos aventuramos al mundo y comenzamos un negocio dedicado a los viajes familiares? Bueno, el mundo ha cambiado mucho, pero nos enorgullece decir que nosotros no, (claro que hemos crecido), pero todavía nos apasiona lo que hacemos hoy como cuando Estábamos en ese entonces.

Nuestra historia es "Hecha de Seattle", una ciudad como ninguna otra. Este es un lugar donde mentes creativas y los innovadores se codean en un paisaje de aventura; un lugar, Donde ser "un poco diferente", es la norma cotidiana.

Con un amor por el diseño y la comprensión de la crianza moderna, nos esforzamos por crear productos increíbles, para que usted y sus pequeños puedan celebrar la alegría en cada viaje.

Las personas que han comprado productos de Diono se pueden encontrar en las cuatro esquinas de la gran bola verde azul, que todos llamamos nuestro hogar. Algunos son fanáticos y seguidores, algunos son partidarios, tweekers, magos de las redes sociales, madres milagro y papás devotos. "Lol", los amamos a todos.

Sin su pasión, imágenes, palabras e historias, nunca escucharíamos su voz. Cuéntenos sobre su parte del mundo y únase al ajetreo y bullicio en [www.diono.com](http://www.diono.com).

comparte tu viaje [@diono](https://www.diono.com)  
social o encuentra las últimas noticias





**¡ADVERTENCIA!** — lea y comprenda cuidadosamente todas las instrucciones y advertencias de este manual y las que se encuentran en su asiento de seguridad para niños. De lo contrario, se pueden producir **LESIONES GRAVES** o la **MUERTE** de su hijo.

## REQUISITOS DE USO SEGURO:

Este sistema de asiento de seguridad para niños está diseñado para ser usado **SOLAMENTE** con niños que pesan entre 40 y 120 lbs (18 y 54 kg) Y cuya altura está entre 38 y 63 pulgadas (97 y 160 cm).

Use **SOLAMENTE** el sistema de cinturón de regazo y hombro del vehículo cuando asegure al niño en modo asiento elevador. **¡NO use solo un cinturón de regazo!**

Úselo **SOLAMENTE** con niños cuyas orejas se encuentren debajo de la parte superior del reposacabezas del asiento elevador totalmente elevado o del reposacabezas del vehículo completamente elevado.

## PROCESO DE DAR UN TÍTULO :

Este sistema de asiento de seguridad para niños cumple con todas las normas federales de seguridad aplicables para vehículos de motor (FMVSS 213). Este sistema de asiento de seguridad para niños está certificado para su uso en vehículos de pasajeros, vehículos de uso múltiple y camiones **SOLAMENTE**.

**ESTE SISTEMA DE ASIENTO DE SEGURIDAD NO ESTÁ CERTIFICADO PARA SU USO EN AERONAVES.** Los asientos de los aviones no tienen cinturones de hombros que se requieren para usar con este asiento elevador.

# ¡ADVERTENCIA!



**NO COLOQUE EL ASIENTO DE SEGURIDAD PARA NIÑOS EN EL ASIENTO DELANTERO DE UN VEHÍCULO CON UNA BOLSA DE AIRE DE PASAJERO, A MENOS QUE LA BOLSA DE AIRE ESTÉ APAGADA. PUEDEN OCURRIR LA MUERTE O LESIONES GRAVES.**

**Si se infla una bolsa de aire, puede golpear al niño o al sistema de seguridad con la fuerza suficiente como para causar lesiones graves o la muerte de su hijo.**

**Para vehículos con bolsas de aire laterales, consulte el manual de propietario de su vehículo para obtener información sobre la instalación de su sistema de seguridad para niños.**

**El asiento trasero es el lugar más seguro para niños de 12 años o menos. Consulte el manual de propietario de su vehículo para ver las instalaciones e instrucciones sobre la seguridad de niños.**

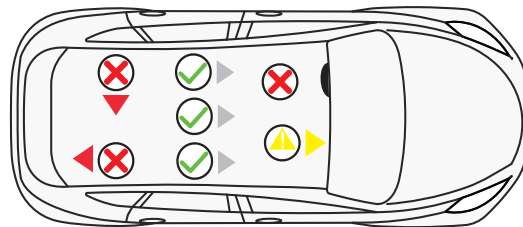



- Lea todas las instrucciones antes de usar este asiento de seguridad para niños. Mantenga las instrucciones almacenadas debajo de la base del asiento elevador para uso futuro.
- Antes de instalar este sistema de seguridad para niños en un vehículo, asegúrese de consultar también el manual de propietario del vehículo para mayor información sobre la instalación correcta.
- Úselo **SOLAMENTE** con niños que pesan entre 40 y 120 lbs (18 y 54 kg) Y cuya altura está entre 38 y 63 pulgadas (97 y 160 cm).
- Use **SOLAMENTE** el sistema de cinturón de regazo y hombro del vehículo cuando asegure al niño en modo asiento elevador.
- **NUNCA** lo use con **SOLAMENTE** un cinturón de regazo del vehículo para sujetar a un niño. Esto podría provocar lesiones graves o la muerte.
- **SIEMPRE** asegúrese de que el cinturón de seguridad del vehículo pueda retraerse adecuadamente antes de cada uso.
- **NUNCA** deje a su hijo desatendido.
- **NO** use este asiento elevador en cualquier configuración que no se muestre en las instrucciones.
- **NUNCA** lo instale viendo hacia atrás, de lado o en el respaldo de un asiento plegado del vehículo.



- **SIEMPRE** instale este asiento elevador en el asiento trasero del vehículo.
- **NO** use este asiento elevador a menos que haya reposacabezas del vehículo para esa posición de asiento.
- **NO** use este asiento elevador con ningún otro cojín.
- **SIEMPRE** asegure el asiento elevador usando el cinturón del vehículo o los conectores LATCH incluso cuando esté desocupado. Podría lesionar a otros ocupantes en una parada o accidente repentino.
- **NO** use accesorios, insertos o productos que no estén incluidos con este asiento elevador, a menos que sean aprobados por Diono. Los artículos que no se hayan probado con este asiento elevador podrían lesionar a su hijo.
- **NO** use este asiento elevador si el mismo ha estado en un accidente de vehículo. DEBE reemplazar este asiento elevador si ha estado involucrado en un choque, incluso si no puede ver daños visibles. Es posible que un reforzador dañado no proteja a su hijo en un futuro accidente.
- **NO** modifique su asiento elevador.
- **NUNCA** proporcione este asiento elevador a otra persona sin proporcionarle también el manual de instrucciones.





### CADUCIDAD

• **NO** use el asiento de seguridad para niños si alguna parte está dañada o rota, caducado (más de 8 años desde la fecha de compra), faltan las instrucciones, faltan piezas, o si las correas están cortadas, deshilachadas o dañadas de alguna manera. Llame al 1-855-463-4666 para averiguar si la parte dañada o partes pueden ser reemplazadas.

### PRÁCTICAS SEGURAS

- **NO** deje objetos sueltos, como libros, bolsas, etc., en la parte trasera del vehículo. En caso de un giro brusco, una parada repentina o un choque, se pueden arrojar objetos sueltos y posiblemente causar lesiones graves a los ocupantes del vehículo.
- **NO** use este asiento con líquidos calientes, ya que podría quemar a un niño.
- **SIEMPRE** revise todas las superficies de contención antes de asegurar a su hijo. En clima cálido, los sistemas de retención infantil pueden calentarse mucho. No permita que los niños jueguen con los cinturones de seguridad del vehículo.
- Algunos sistemas de cinturón de seguridad del vehículo no se pueden usar con este asiento elevador. Lea el manual del propietario del vehículo y la sección "Sistemas del cinturón de seguridad del vehículo" de este manual.
- De acuerdo con las estadísticas de accidentes, los niños están más seguros cuando están apropiadamente sujetos en las posiciones de los asientos traseros que en los asientos delanteros.

## SISTEMAS DE CINTURONES DE SEGURIDAD PARA VEHÍCULOS

**IMPORTANTE:** Algunos sistemas de cinturón de seguridad del vehículo no se pueden usar con este asiento elevador.

1. **SIEMPRE** instale este asiento elevador en asientos de vehículos con cinturones de 3 puntos (regazo y hombros).

2. **SIEMPRE** asegure este asiento elevador colocando los anclajes inferiores en los asientos del vehículo cuando estén disponibles cuando use los cinturones de 3 puntos (regazo y hombros).

3. **NO** instale este elevador en los asientos del vehículo con un cinturón de regazo solamente.

4. **NO** instale este elevador en asientos de vehículos con cinturones de regazo y hombros con motor (automáticos).

5. **NO** instale este elevador en asientos de vehículos con cinturones para vehículos montados en puertas.

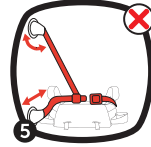
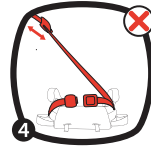
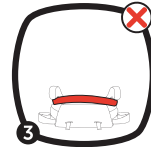
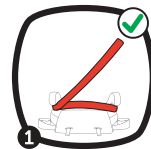

1. Guía de cinturón inferior
2. Correas de ajuste del LATCH
3. Conectores del LATCH
4. Portavasos

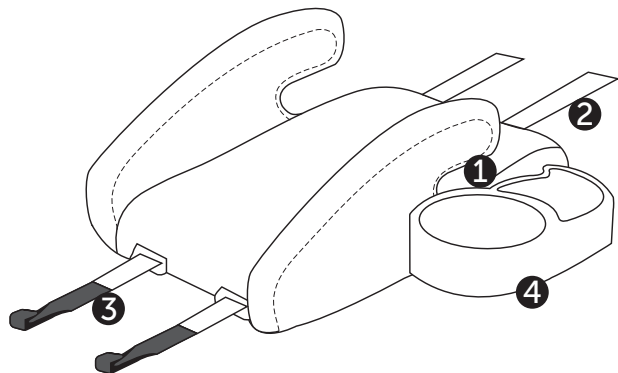

**¡ADVERTENCIA!** Los objetos no asegurados pueden convertirse en proyectiles peligrosos y pueden causar lesiones graves en un accidente. Si su vehículo está equipado con anclajes inferiores, Diono siempre recomienda la instalación utilizando los conectores LATCH con este asiento elevador.

Para mejorar la seguridad y el rendimiento, este asiento elevador está equipado con un sistema de anclaje inferior que permite una fijación segura a las ubicaciones de anclaje inferiores de un vehículo.

**1. Desenganche los conectores LATCH de las ranuras de almacenamiento y coloque el asiento elevador de lado.** Mientras presiona la palanca de bloqueo de la leva, tire de los conectores LATCH para separarlos del asiento elevador y extienda ambas correas hasta el final.

**2. Conecte ambos conectores LATCH a los anclajes del vehículo,** comenzando por el conector que está más alejado de usted. Para facilitar su uso, asegúrese de que el extremo abierto de los ganchos quede hacia arriba durante el uso.

**3. Mientras empuja el elevador contra el asiento del vehículo,** tire de una correa de ajuste y luego de la otra. Asegúrese de que ambos conectores LATCH estén bien sujetos a los anclajes inferiores de los vehículos.

**NOTA:** Incluso con los conectores LATCH correctamente conectados y ajustados, el asiento para niños seguirá teniendo movimiento contra el respaldo y la parte inferior del asiento del vehículo.

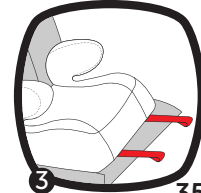
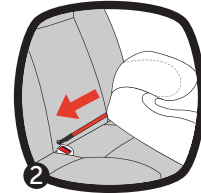
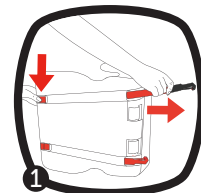

### DESMONTAJE DE LA INSTALACION DEL ANCLA INFERIOR

Siga las instrucciones anteriores en orden inverso.

1. Alcance debajo de la parte inferior del asiento elevador y presione la palanca de bloqueo de la leva mientras retira el asiento del vehículo hasta que las correas de anclaje inferiores se extiendan por completo.
2. Desconecte los conectores LATCH de los anclajes del vehículo.
3. Tire de las correas del ajustador de anclaje inferior para empotrar los conectores LATCH en la parte posterior de la parte inferior del asiento elevador para un almacenamiento seguro.

**IMPORTANTE:** No use el CERROJO si la instalación interfiere con el cinturón de seguridad del vehículo.

1. Coloque correctamente al niño: sentado en posición vertical y completamente hacia atrás en el asiento elevador.
2. Abroche el cinturón de seguridad del vehículo a través del niño.
3. Asegúrese de que el cinturón de seguridad del vehículo no esté torcido y que quede plano sobre el regazo, el torso y el hombro del niño.
4. Apriete el cinturón de seguridad tirando de la parte diagonal del cinturón de hombro en la dirección de las flechas.

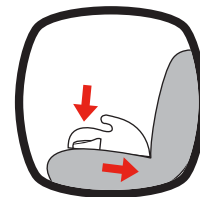

**NUNCA** coloque el cinturón del hombro suelto o debajo del brazo del niño o detrás de la espalda.

**SIEMPRE** asegúrese de que el cinturón del hombro esté colocado debajo del reposabrazos del asiento elevador.

## POSICION DE HEBILLA ADECUADA

**IMPORTANTE:** Después de instalar el asiento elevador y de abrochar el cinturón de seguridad alrededor del niño, es importante confirmar la posición correcta de la hebilla del cinturón de seguridad para garantizar una instalación segura.



### POSICIÓN CORRECTA DE LA HEBILLA DEL CINTURÓN

La hebilla está en la parte exterior de la guía del cinturón inferior.

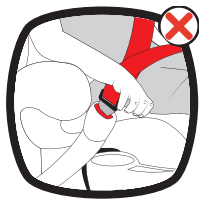

### POSICIÓN INCORRECTA DE LA HEBILLA DEL CINTURÓN

Si se tira de la hebilla a través de la guía del cinturón inferior hacia el asiento, elija otra posición de asiento dentro del vehículo.

## USO DE LA CORREA GUIA DEL HOMBRO

**¡ADVERTENCIA!** Si la parte diagonal del cinturón de seguridad no se ajusta correctamente al niño, entonces el asiento debe usarse con la correa de guía del cinturón de hombro o con la parte del respaldo unida y ajustada correctamente para adaptarse al niño.

1. Retire la correa guía del cinturón del hombro del área de almacenamiento debajo del asiento.

2. Coloque al niño correctamente en el asiento según las instrucciones previas en el manual, asegurándose de que los cinturones de regazo y hombros estén colocados correctamente sobre el niño.

3. Fije la correa guía roja del cinturón de hombro en el cinturón de hombro diagonal.

4. Ajuste la correa a la longitud correcta, de modo que la guía roja quede justo por encima del hombro.

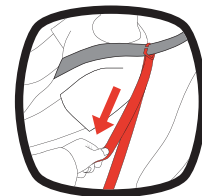

## PORTAVASOS

Los portavasos se encuentran a ambos lados del fondo del asiento.

Para usarlos, gírelos hacia afuera a la posición de bloqueo.

Gírelos hacia adentro a la posición empotrada y bloqueada cuando no estén en uso.

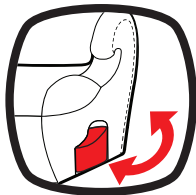
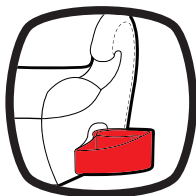

**PRECAUCIÓN:** NO use este asiento con líquidos calientes, ya que podría quemar a un niño.

**IMPORTANTE:** No pise ni coloque exceso de peso sobre el portavasos, ya que podría romperse.

## RETIRADA DE LA CUBIERTA

1. Separe la sección del respaldo del asiento de la sección inferior del asiento.
2. Quite los sujetadores de plástico y los elásticos que sujetan la cubierta de tela a la parte inferior del asiento, al respaldo del asiento y al reposacabezas.
3. Retire las piezas de la cubierta de tela de las secciones del asiento elevador.

**NO use disolventes, detergentes o cualquier otro producto químico o agente de limpieza. NO lubrique ninguna parte del asiento.**

### LIMPIEZA DE TELAS: Cubierta del asiento



Lavar en lavadora en agua fría en un ciclo suave. Use un detergente suave.



Seque en posición extendida y solo a la sombra.



**NO** blanquee, planche o seque en seco

### PLÁSTICOS DE LIMPIEZA: Carcasa del asiento y componentes.



Limpie las manchas solo con agua tibia. Use un detergente suave.



Seque con toalla completamente antes de volver a usar.



**NO** use cloro.

**GARANTÍA LIMITADA DE UN AÑO.** Este producto está garantizado contra defectos físicos en materiales o mano de obra como resultado del uso normal durante un año a partir de la fecha de compra original al por menor. Se requiere comprobante de compra. El remedio exclusivo para esta garantía es que Diono, al ser devuelto el producto a Diono y la determinación de dicho defecto, a su exclusiva discreción, reemplazará, reparará o proporcionará componentes de reemplazo para este producto. Diono se reserva el derecho de discontinuar o cambiar telas, partes, modelos o productos, o hacer sustituciones. Para realizar un reclamo de acuerdo con esta garantía, comuníquese con Atención al cliente de Diono al 1-855-463-4666 (de 7:00 a.m. a 5:00 p.m. PST).

**LIMITACIONES DE LA GARANTÍA.** Esta garantía no incluye los daños que surjan por negligencia, mal uso o uso normal del producto que no estén de acuerdo con las instrucciones del producto. El uso de cubiertas, inserciones, juguetes, accesorios o dispositivos de ajuste que no sean de Diono no está aprobado por Diono. Su uso podría causar que un producto de restricción falle en los Estándares de Seguridad Federales o que tenga un peor desempeño en un choque. Su uso anula automáticamente la garantía de Diono.

DIONO NO OFRECE GARANTÍAS EXPRESAS O IMPLÍCITAS DE NINGÚN TIPO O NATURALEZA, EXCEPTO LAS ESTABLECIDAS EN ESTA POLÍTICA. DIONO RENUNCIA A TODAS LAS DEMÁS GARANTÍAS, EXPRESAS O IMPLÍCITAS, INCLUIDAS, ENTRE OTRAS, LAS GARANTÍAS IMPLÍCITAS DE COMERCIABILIDAD, IDONEIDAD PARA UN PROPÓSITO EN PARTICULAR Y NO INFRACCIÓN.

LIMITACIÓN DE RESPONSABILIDAD EN LA MEDIDA MÁXIMA PERMITIDA POR LA LEY, EN NINGÚN CASO DIONO O SUS PROVEEDORES TERCEROS SERÁN RESPONSABLES DE NINGÚN DAÑO ESPECIAL, INCIDENTAL, INDIRECTO O CONSIGUIENTE, YA SEA BASADO EN AGRAVIO, CONTRATO U OTRA TEORÍA LEGAL, DERIVADOS DEL USO O LA INCAPACIDAD DE USAR EL PRODUCTO, INCLUSO SI DIONO HA SIDO ADVERTIDO DE LA POSIBILIDAD DE DICHOS DAÑOS. DEBIDO A QUE ALGUNOS ESTADOS O JURISDICCIONES NO PERMITEN LA EXCLUSIÓN O LIMITACIÓN DE LA RESPONSABILIDAD POR DAÑOS DERIVADOS O INCIDENTALES, ES POSIBLE QUE LA LIMITACIÓN ANTERIOR NO LE SEA APLICABLE. EN NINGÚN CASO DIONO ESTARÁ OBLIGADO A PAGAR DAÑOS AL COMPRADOR MINORISTA ORIGINAL O AL VENDEDOR MINORISTA POR CUALQUIER CANTIDAD QUE SUPERE EL PRECIO QUE EL COMPRADOR PAGÓ POR EL PRODUCTO. DIONO NO ES RESPONSABLE POR NINGUNA RECLAMACIÓN HECHA POR UN TERCERO O POR EL COMPRADOR PARA UN TERCERO.

Esta garantía concede al comprador derechos legales específicos, y el comprador puede tener otros derechos, que varían de un estado a otro. Ni Diono, ni el minorista que vende este producto, autoriza a ninguna persona a crear para él ninguna otra garantía, obligación o responsabilidad en relación con este producto. Esta información de garantía también se puede encontrar en el manual de instrucciones de su producto Diono.

**MINORISTAS AUTORIZADOS.** Visite el distribuidor autorizado de Diono más cercano o el minorista autorizado en línea para comprar productos de Diono. Se puede encontrar una lista de los minoristas autorizados de Diono en nuestro sitio web. No todos los productos están disponibles en todos los minoristas. Los productos de Diono comprados en tiendas minoristas no autorizadas, sitios de subastas en línea o como artículos de segunda mano no están cubiertos por la garantía. Si bien la garantía puede no ser aplicable para los productos comprados de dichas fuentes, se pueden comprar repuestos.

# diono®

#madeofseattle

share your journey @diono social  
or find the latest news.

comparte tu viaje @diono social o  
encuentra las últimas noticias



Diono US LLC

14810 Puyallup Street E, Suite 200, Sumner, WA 98390

Tel: 1-855-463-4666 | Made in China | Hecho en China | [diono.com](http://diono.com)

©2018 Diono LLC. All rights reserved. Reservados todos los derechos.  
#DI-000229